

Aku sekačka 60 V s pojezdem / CZ
Aku kosačka 60 V s pojazdom / SK
Akkus önjáró fűnyíró 60 V / HU
Selbstfahrender Akku-Rasenmäher 60 V mit Fahrantrieb / DE
Cordless Lawn Mower 60 V / EN

Version 2 7/2024



Původní návod k použití
Preklad pôvodného návodu na použitie
Az eredeti használati utasítás fordítása
Übersetzung der ursprünglichen Bedienungsanleitung
Translation of the original user's manual

CZ / SOUČÁSTI A OVLÁDACÍ PRVKY
 SK / SÚČASTI A OVLÁDACIE PRVKY
 HU / A KÉSZÜLÉK RÉSZEI ÉS A MŰKÖDTETŐ ELEMEK
 DE / BESTANDTEILE UND BEDIENELEMENTE
 EN / PARTS AND CONTROL ELEMENTS

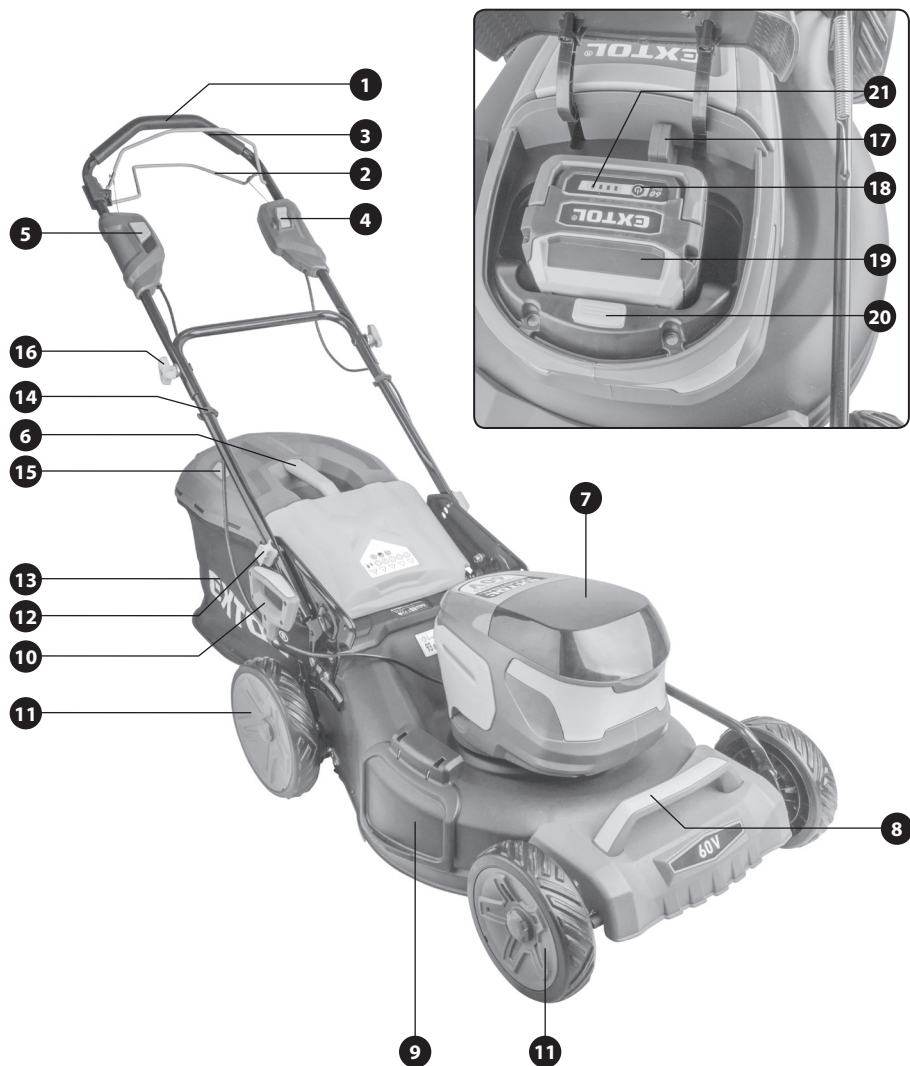

Obr. 1 / 1.ábra / Abb. 1 / Fig. 1

CZ / SESTAVENÍ AKU SEKAČKY
 SK / ZOSTAVENIE AKU KOSAČKY
 HU / AZ AKKUS FŰNYÍRÓ ÖSSZEÁLLÍTÁSA
 DE / ZUSAMMENBAU EINES AKKU-RASENMÄHERS
 EN / ASSEMBLING THE BATTERY-POWERED LAWNMOWER

CZ / NASTAVENÍ VÝŠKY RUKOJETI VZHLEDKEM K VÝŠCE UŽIVATELE
 SK / NASTAVENIE VÝŠKY RUKOVÄTI VZHLADOM NA VÝŠKU POUŽÍVATEĽA
 HU / A FOGANTYÚ TESTMAGASSÁGHOZ VALÓ BEÁLLÍTÁSA
 DE / HÖHENVERSTELLUNG DES GRIFFS AUF DIE KÖRPERGRÖSSE DES BENUTZERS
 EN / HEIGHT ADJUSTMENT OF HANDLE RELATIVE TO THE HEIGHT OF THE USER

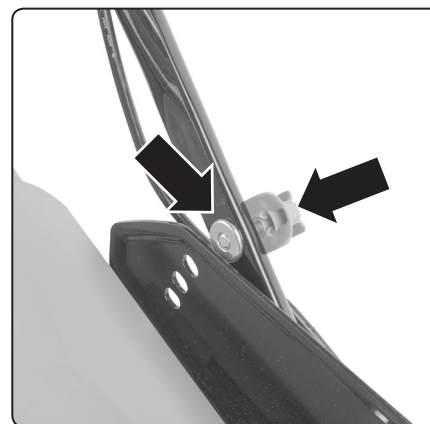

Obr. 2a / 2a.ábra / Abb. 2a / Fig. 2a

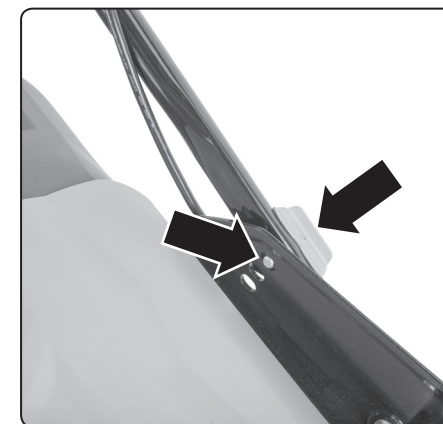

Obr. 2b / 2b.ábra / Abb. 2b / Fig. 2b

CZ / SPOJENÍ DOLNÍ A HORNÍ ČÁSTI RUKOJETI
SK / SPOJENIE DOLNEJ A HORNEJ ČASTI RUKOVÄTI
HU / AZ ALSÓ ÉS FELSŐ FOGANTYÚ EGYMÁSHOZ SZERELÉSE
DE / VERBINDUNG DES UNTEREN UND OBEREN TEILS DES GRIFFS
EN / CONNECTION OF THE BOTTOM AND TOP PARTS OF THE HANDLE

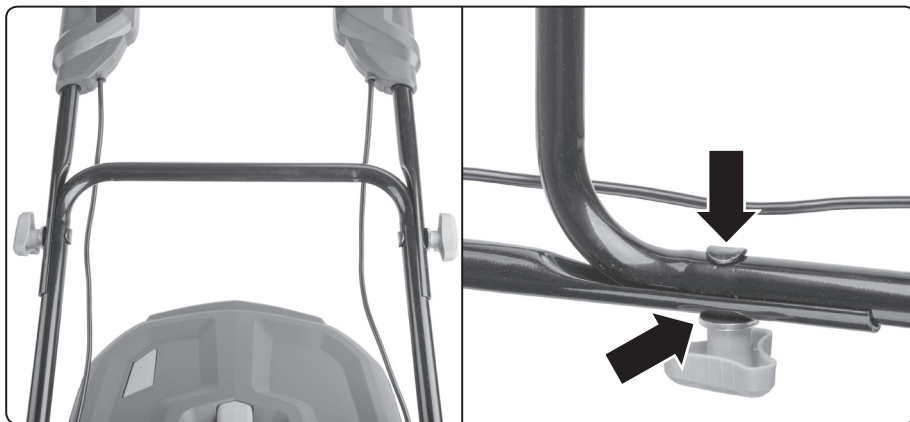

Obr. 3 / 3.ábra / Abb. 3 / Fig. 3

CZ / UCHYCENÍ KABELŮ PLASTOVÝMI ÚCHYTY
SK / UCHYTENIE KÁBLOV PLASTOVÝMI ÚCHYTMÍ
HU / A VEZETÉK RÖGZÍTÉSE KÁBELBILINCCSEL
DE / BEFESTIGUNG DER KABEL DURCH KUNSTSTOFFKLEMMEN
EN / ATTACHING CABLES USING PLASTIC CLAMPS

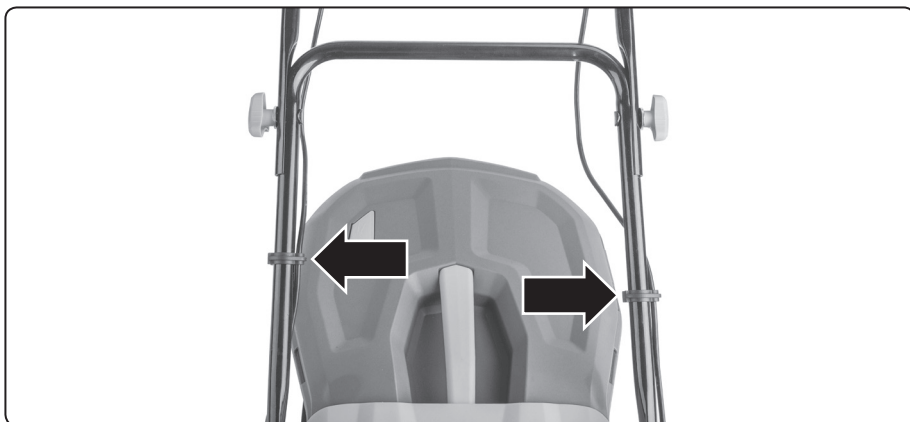

Obr. 4 / 4.ábra / Abb. 4 / Fig. 4

CZ / NASTAVENÍ VÝŠKY SEKÁNÍ
SK / NASTAVENIE VÝŠKY KOSENIA
HU A NYÍRÁSI MAGASSÁG BEÁLLÍTÁSA
DE / EINSTELLUNG DER MÄHHÖHE
EN / SETTING THE MOWING HEIGHT

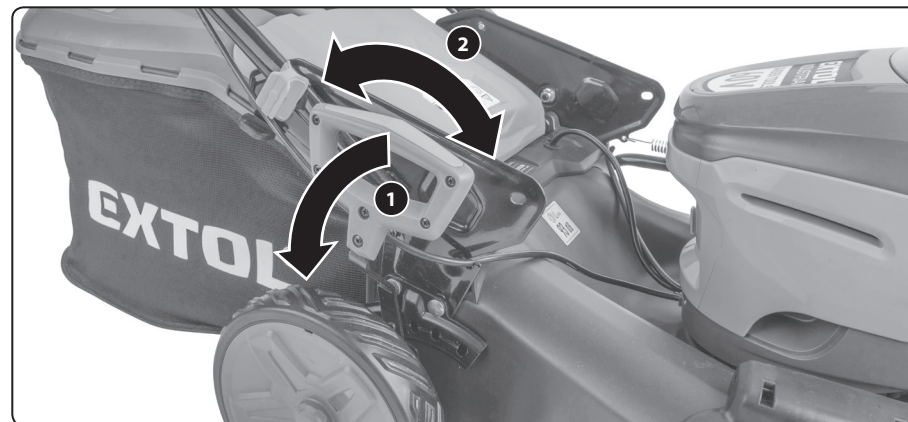

Obr. 5 / 5.ábra / Abb. 5 / Fig. 5

CZ / INSTALACE POSTRANNÍHO VÝVODU TRÁVY PŘI SEKÁNÍ BEZ KOŠE
(pozn.: nutno také „upchat“ otvor ke sběrnému koši zasunutím vložky dle obr.7)

SK / INŠTALÁCIA POSTRANNÉHO VÝVODU TRÁVY PRI KOSENI BEZ KOŠA
(pozn.: nutné tiež „upchat“ otvor k zbernému košu zasunutím vložky podľa obr. 7)

HU / AZ OLDALSÓ FÜGYÚJTÓ FELSZERELÉSE, FÜGYÚJTÓ KOSÁR NÉLKÜLI FÜNYÍRÁSHOZ
(megjegyzés: a fűgyűjtő kosárhoz vezető nyílást le kell fedni a betét behelyezésével - lásd a 7. ábrát)

DE / INSTALLATION DES SEITENAUSWURFS FÜR DAS GRAS BEIM MÄHEN OHNE KORB
(Hinweis: Die Öffnung zum Fangkorb ist durch den Einsatz gemäß Abb.7 zu schließen)

EN / INSTALLATION OF THE SIDE GRASS EJECTION CHUTE FOR WHEN MOWING WITHOUT GRASS CATCHER

(note: it is also necessary to „plug“ the hole going to the grass catcher by inserting a plug, see fig. 7)

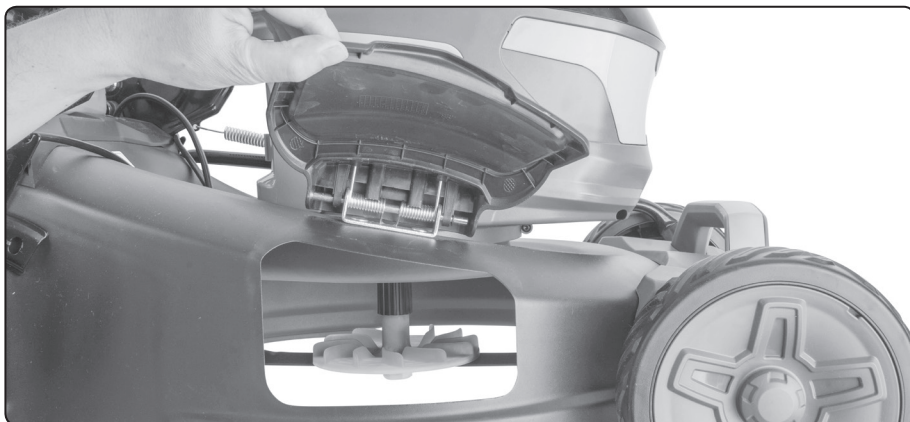

Obr. 6a / 6a.ábra / Abb. 6a / Fig. 6a

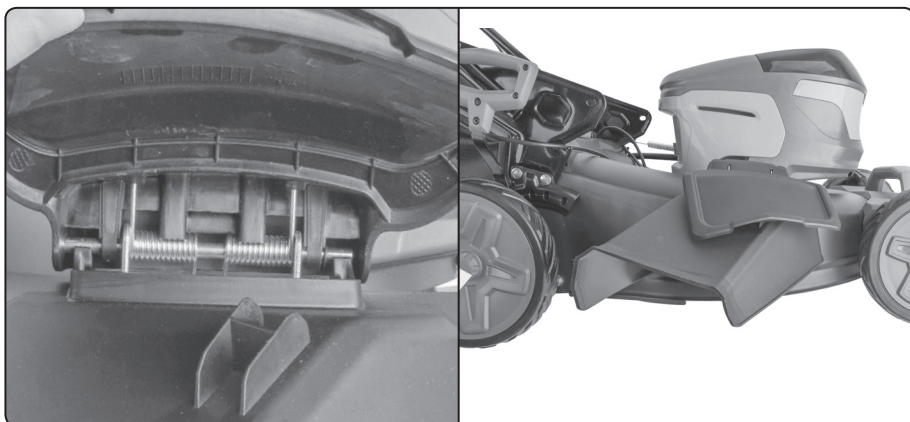

Obr. 6b / 6b.ábra / Abb. 6b / Fig. 6b

CZ / UCPÁNÍ OTVORU VÝVODU TRÁVY DO SBĚRNÉHO KOŠE PRO VÝVOD TRÁVY DO STRANY DLE OBR.6A A OBR.6B.

SK / UPCHANIE OTVORU VÝVODU TRÁVY DO ZBERNÉHO KOŠA PRE VÝVOD TRÁVY DO STRANY PODĽA OBR. 6A A OBR. 6B.

HU / A FÜGYÚJTÓ KOSÁRHOZ VEZETŐ NYÍLÁS LEZÁRÁSA A FŰ OLDALRA VALÓ KIDOBÁSÁHOZ (6A. ÉS 6B. ÁBRA).

DE / SCHLIESSEN DER ÖFFNUNG DES GRASAUSWURFS ZUM FANGKORB FÜR DEN SEITLICHEN GRASAUSWURF GEMÄSS ABB.6A UND ABB.6B.

EN / PLUGGING THE GRASS EJECTION HOLE TO THE GRASS CATCHER FOR THE PURPOSE OF SIDE GRASS EJECTION, SEE FIG. 6A AND 6B.

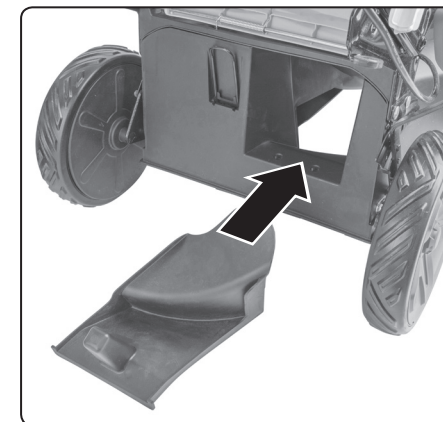

Obr. 7 / 7.ábra / Abb. 7 / Fig. 7

CZ / NASTAVENÍ PRO SEKÁNÍ BEZ KOŠE S NADZVEDNUTÝM KRYTEM BEZ VÝVODU TRÁVY DO STRANY DLE OBR.6B.

SK / NASTAVENIE PRE KOSENI BEZ KOŠA S NADVIHNUTÝM KRYTOM BEZ VÝVODU TRÁVY DO STRANY PODĽA OBR. 6B.

HU / FÜGYÚJTÓ KOSÁR NÉLKÜLI NYÍRÁS, A FŰ OLDALRA VALÓ KIDOBÁSA (FÜKIDOBÓ NÉLKÜL), CSAK A FEDÉL FELHAJTÁSÁVAL (6B. ÁBRA)

DE / EINSTELLUNG FÜR DAS MÄHEN OHNE FANGKORB MIT ANGEHOBENER ABDECKUNG OHNE GRASAUSWURF ZUR SEITE GEMÄSS ABB.6B.

EN / SETTING FOR MOWING WITHOUT GRASS CATCHER WITH THE COVER LIFTED AND WITHOUT THE SIDE GRASS EJECTION CHUTE, SEE FIG. 6B.

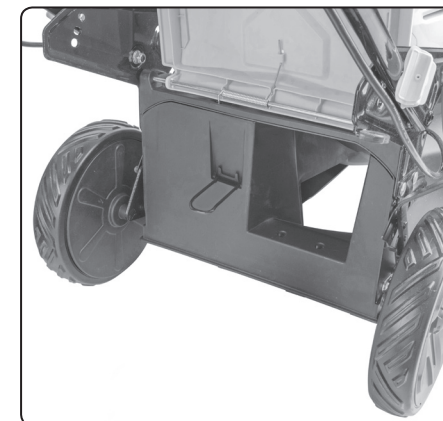

Obr. 8 / 8.ábra / Abb. 8 / Fig. 8

CZ / SESTAVENÍ SBĚRNÉHO KOŠE
SK / ZOSTAVENIE ZBERNÉHO KOŠA
HU / A FÜGYŰJTŐ KOSÁR ÖSSZEÁLLÍTÁSA
DE / ZUSAMMENSTELLUNG DES FANGKORBES
EN / ASSEMBLING THE GRASS CATCHER



Obr. 9a / 9a.ábra / Abb. 9a / Fig. 9a

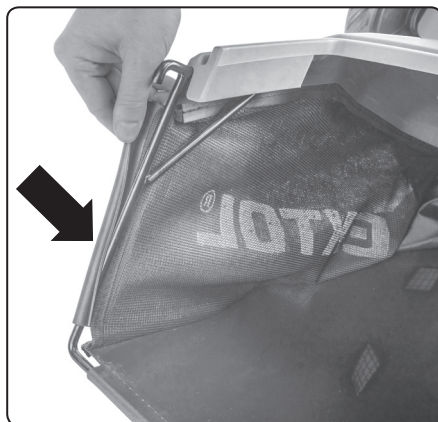

Obr. 9b / 9b.ábra / Abb. 9b / Fig. 9b

CZ / INSTALACE SBĚRNÉHO KOŠE
SK / INŠTALÁCIA ZBERNÉHO KOŠA
HU / A FÜGYŰJTŐ KOSÁR FELSZERELÉSE
DE / EINBAU DES FANGKORBES
EN / INSTALLING THE GRASS CATCHER

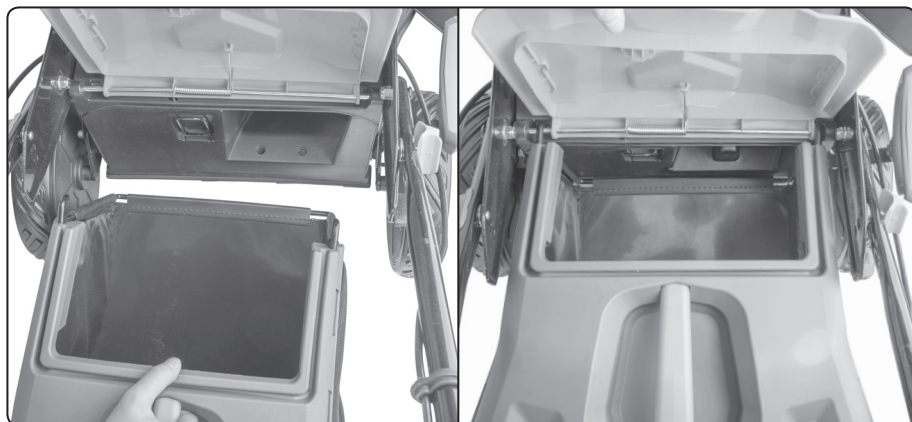

Obr. 10 / 10.ábra / Abb. 10 / Fig. 10

CZ / INSTALACE BATERIE A BEZPEČNOSTNÍHO KLÍČE
SK / INŠTALÁCIA BATÉRIE A BEZPEČNOSTNÉHO KLÚČA
HU / AZ AKKUMULÁTOR ÉS A BIZTONSÁGI KULCS BESZERELÉSE
DE / EINSETZEN DER BATTERIE UND DES SICHERHEITSSCHLÜSSELS
EN / INSTALLING THE BATTERY AND THE SAFETY KEY

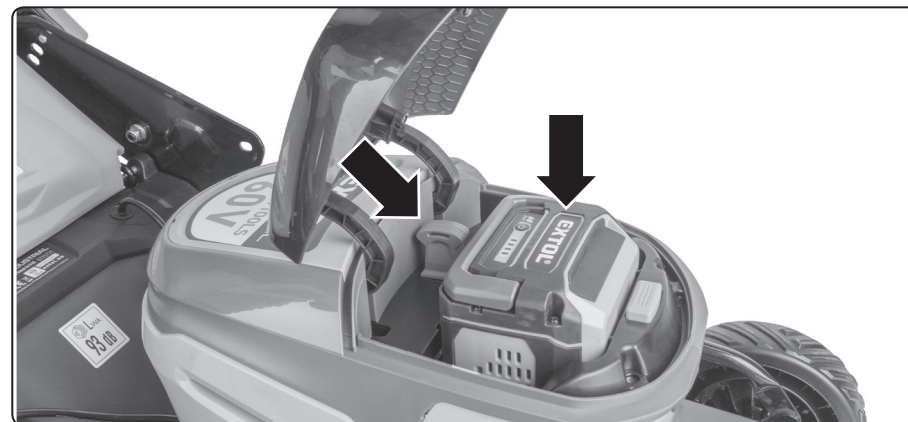

Obr. 11 / 11.ábra / Abb. 11 / Fig. 11

CZ / ZAPNUTÍ (ON) / VYPNUTÍ (OFF) MOTORU
SK / ZAPNUTIE (ON) / VYPNUTIE (OFF) MOTORA
HU / A MOTOR BE- (ON) ÉS KIKAPCSOLÁSA (OFF)
DE / EINSCHALTEN (ON) / AUSSCHALTEN (OFF) DES MOTORS
EN / TURNING THE MOTOR ON/OFF

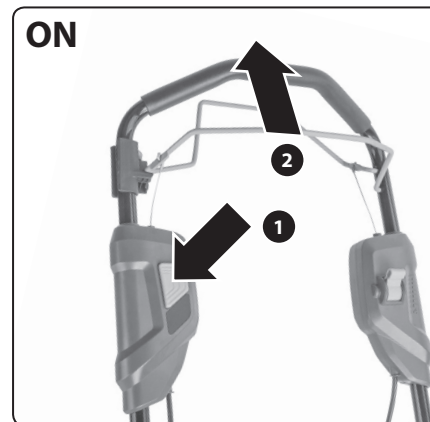

Obr. 12a / 12a.ábra / Abb. 12a / Fig. 12a

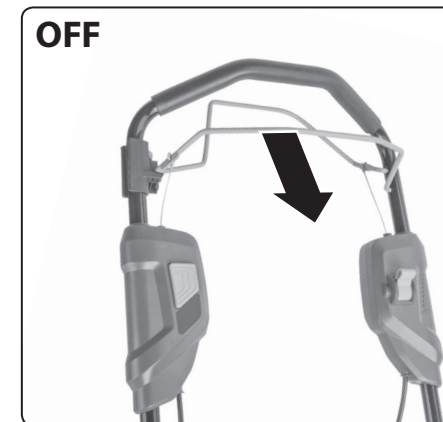

Obr. 12b / 12b.ábra / Abb. 12b / Fig. 12b

CZ / ZAPNUTÍ POJEZDU - NASTAVENÍ RYCHLOSTI POJEZDU
SK / ZAPNUTIE POJAZDU - NASTAVENIE RÝCHLOSTI POJAZDU
HU / A MENET BEKAPCSOLÁSA - A MENETSEBESSÉG BEÁLLÍTÁSA
DE / EINSCHALTEN DES FAHRWERKS - EINSTELLEN DER FAHRGESCHWINDIGKEIT
EN / TURNING ON TRAVEL - SETTING THE TRAVEL SPEED

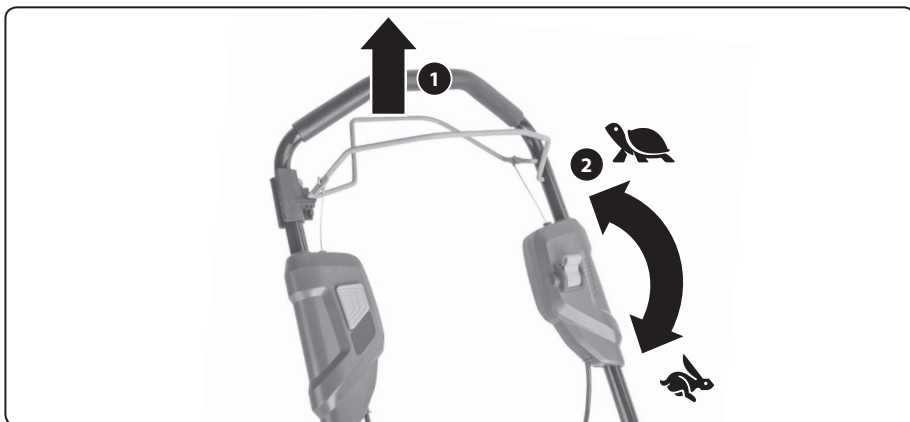

Obr. 13 / 13.ábra / Abb. 13 / Fig. 13

CZ / VYPNUTÍ POJEZDU
SK / VYPNUTIE POJAZDU
HU / A MENET KIKAPCSOLÁSA
DE / AUSSCHALTEN DES RADANTRIEBS
EN / TURNING OFF TRAVEL



Obr. 14 / 14.ábra / Abb. 14 / Fig. 14

CZ / UCHYCENÍ SEKACÍHO NOŽE
SK / UCHYTENIE SEKACIEHO NOŽA
HU / A FŰNYÍRÓ KÉS RÖGZÍTÉSE
DE / ANBRINGEN DES MÄHMESSERS
EN / ATTACHING THE MOWING BLADE

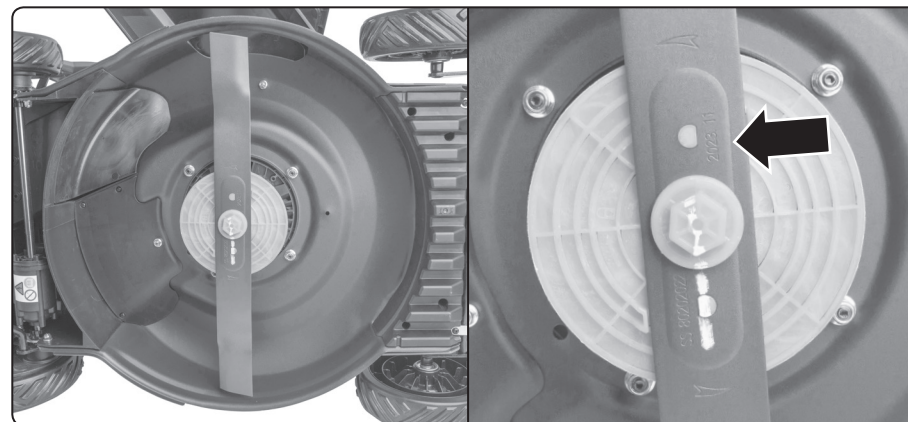

Obr. 15 / 15.ábra / Abb. 15 / Fig. 15

CZ / SLOŽENÍ A POSTAVENÍ SEKAČKY NA VÝŠKU PRO USKLADNĚNÍ
SK / ZLOŽENIE A POSTAVENIE KOSAČKY NA VÝŠKU PRE USKLADNENIE
HU / A FŰNYÍRÓ BEÁLLÍTÁSA FÜGGŐLEGES TÁROLÁSHOZ
DE / ZUSAMMENKLAPPEN UND AUFRECHTES AUFSTELLEN DES MÄHERS ZUR EINLAGERUNG
EN / FOLDING AND VERTICALLY STANDING UP THE LAWNMOWER FOR STORAGE

Pro uskladnění sekačku
opřete o stěnu

Na uskladnenie kosačku
oprite o stenu

Tároláskor a fűnyíró
a falnak támasztható

Zum Einlagerung lehnen
Sie den Mäher an eine Wand

For storage, lean the
lawnmower against a wall



Obr. 16 / 16.ábra / Abb. 16 / Fig. 16

Úvod

Vážený zákazníku,

děkujeme za důvěru, kterou jste projevíli značce Extol® zakoupením tohoto výrobku.

Výrobek byl podroben testům spolehlivosti, bezpečnosti a kvality předepsaných normami a předpisy Evropské unie.

S jakýmkoli dotazy se obraťte na naše zákaznické a poradenské centrum:

www.extol.cz info@madalbal.cz

Tel.: +420 577 599 777

Výrobce: Madal Bal a. s., Průmyslová zóna Příluky 244, 76001 Zlín, Česká republika

Datum vydání: 08.07.2024

Charakteristika – účel použití

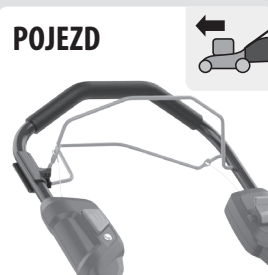
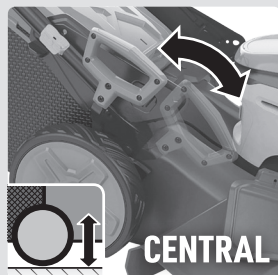

Aku sekačka s **pojezdem a velkým záběrem sekání** Extol® Industrial 8795721 na jednu **60 V** Li-ion baterii **4 Ah** nebo **8 Ah** je určena k **sekání** zahradního trávníku. Vzhledem k aku programu zahradního 60 V nářadí s různými možnostmi napájení, je nutné baterii a nabíječku k sekačce dokoupit.

- ✓ **Centrální nastavení výšky** sekání jednoduchým přemístěním páčky.
- ✓ **Pojezd** usnadní sekání na strmějším terénu. Pojezd lze **zapnout i při vypnutém motoru** pro jízdu sekačky do svahu bez sekání.
- ✓ **Brushless motor** bez uhlíkových kartáčů má vyšší výkon motoru při nižší spotřebě energie pro delší výdrž baterie a má také delší životnost.
- ✓ **Nastavení rychlosti pojezdu** - vzhledem k výšce trávy a strmosti terénu.
- ✓ **Objemný složitelný sběrný koš** s **indikátorem plnosti koše (klapka na koši)**.
- ✓ **Sekačku lze pro uskladnění složit a postavit na výšku** viz obr.16.

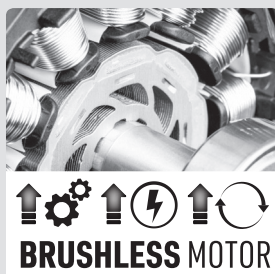

SEKACÍ FUNKCE

- ✓ **Sběr trávy do sběrného koše**
- ✓ **Sekání bez sběrného koše s vývodem trávy do strany** dle obr.6b nebo s nadzvednutým krytem dle obr.8. - mulčování.
- ✓ **Masivní kola z polypropylenu a PVC** ulehčují pohyb sekačky v terénu.
- ✓ **Možnost nastavení výšky rukojeti** vzhledem k výšce uživatele pro příjemnější vedení sekačky (obr.2a a obr.2b).
- ✓ **Úchopová část rukojeti z měkčeného plastu** - pro příjemnější držení a který nestudí v ruce a tlumí vibrace.
- ✓ **Bezpečnostní jištění proti nežádoucímu spuštění** - např. malými dětmi.
- ✓ **Tišíší provoz oproti benzínovým sekačkám.**

BATERIE A NABÍJEČKA K DOKOUPENÍ

Specifikace	Objednávací číslo
Baterie 60 V/4Ah Li-ion	8795731
Baterie 60 V/8Ah Li-ion	8795732
Nabíječka 5,5A	8795740

Tabulka 1

Technická specifikace

Označení modelu / objednávací číslo

8795721

bez baterie a bez nabíječky
(nutno dokoupit viz. tabulka 1)

Svorkové napětí baterie bez zatížení

60 V \equiv

Svorkové napětí baterie při zatížení

54 V \equiv

Počet baterií k provozu sekačky

1 (viz. tabulka 1)

Záběr sekání

510 mm

Výkon motoru

~1600 W

Otáčky bez zatížení

3300 min⁻¹

Nastavitelná výška sekání

25-80 mm

Objem sběrného koše

60 l

Rychlost pojezdu (nastavitelná)

0-5 km/h

Max. strmost svahu pro použití pojezdu

30% (16,7°)

Doba provozu sekačky a posekaná plocha *)

4 Ah/60 V - 45 min./600 m²

8 Ah/60 V - 90 min./1200 m²

Indikátor plnosti sběrného koše (klapka)

ANO

Centrální nastavení výšky sekání

ANO

Nastavitelná rychlost pojezdu

ANO

Vývod trávy do strany při sekání bez koše

ANO

Mulčování

ANO

Nastavení výšky rukojeti vzhledem k výšce uživatele

ANO

(pokračování na další straně)

Brushless motor	ANO
Hmotnost sekačky bez baterie	25 kg
Hmotnost sekačky s 60V/8A baterií	28 kg
Hmotnost sekačky s 60V/4A baterií	26,6 kg
Materiál koleček	polypropylen a PVC
Číslo IP	IPX4
Rozměry těla sekačky (bez koše a rukojeti)	V: 37,8 cm; D: 86 cm; Š: 53 cm
Hladina akustického tlaku L_{pA} ; nejistota K	76,1 dB(A); K= ± 3 dB(A)
Hladina akustického výkonu L_{WA} ; nejistota K	90,8 dB(A); K= ± 1,29 dB(A)
Garantovaná hladina akustického výkonu (2000/14 ES)	93 dB(A)
Max. hladina vibrací na rukojeti ah (součet tří os); nejistota K	1,832 m/s ² ; K= ± 1,5 m/s ²
Náhradní díly k zakoupení v případě potřeby	
Sekací nůž	Obj.č.: 8795721A

*) Uvedená doba provozu a posekaná plocha silně závisí na zátěži, tj. na velikosti trávy, intenzitě mechového podrostu atd. Uvedené hodnoty doby a plochy se vztahují k běžnému zatížení.

- Deklarovaná souhrnná hodnota vibrací a deklarovaná hodnota emise hluku se změřila v souladu se standardní zkušební metodou a smí se použít pro porovnání jednoho nářadí s jiným. Deklarovaná souhrnná hodnota vibrací a deklarovaná hodnota emise hluku se smí také použít k předběžnému stanovení expozice.

! VÝSTRAHA

- Emise vibrací a hluku během skutečného používání nářadí se může lišit od deklarovaných hodnot v závislosti na způsobu, jakým se nářadí používá, zejména jaký se opracovává druh obrobku.
- Je nutné určit bezpečnostní měření k ochraně obsluhující osoby, která jsou založena na zhodnocení expozice ve skutečných podmínkách používání (počítat se všemi částmi pracovního cyklu, jako je čas, po který je nářadí vypnuto a kdy běží naprázdno kromě času spuštění).

Součásti a ovládací prvky

Obr.1, pozice-popis

- 1) Rukojeť - úchopová část
- 2) Spouštěč pojezdu
- 3) Provozní spínač
- 4) Nastavení rychlosti pojezdu
- 5) Tlačítko pro odjištění provozního spínače
- 6) Rukojeť sběrného koše
- 7) Odklápěcí kryt úložného prostoru baterie
- 8) Rukojeť pro přenášení
- 9) Odklápěcí kryt postranního vývodu trávy pro sekání bez koše
- 10) Páka centrálního nastavení výšky sekání
- 11) Kola
- 12) Kolík pro nastavení výšky rukojeti vzhledem k uživateli
- 13) Sběrný koš
- 14) Úchyt kabelu k tyči rukojeti
- 15) Indikátor plného sběrného koše - klapka
- 16) Matice pro spojení dolní a horní části rukojeti
- 17) Odnímatelný bezpečnostní klíč - při odejmutí nebude možné sekačku zprovoznit
- 18) Tlačítko baterie pro zjištění úrovně nabití LED kontrolkami - bod 21)
- 19) Baterie
- 20) Tlačítko pro odejmutí baterie z úložného prostoru
- 21) LED kontrolky signalizující úroveň nabití baterie

! VÝSTRAHA

- Před přípravou stroje k použití si přečtěte celý návod k použití a ponechte jej přiložený u výrobku, aby se s ním obsluha mohla seznámit. Pokud výrobek komukoli půjčujete nebo jej prodáváte, přiložte k němu i tento návod k použití. Zamezte poškození tohoto návodu. Výrobce nese odpovědnost za škody či zranění vzniklá používáním přístroje, které je v rozporu s tímto návodem. Před použitím přístroje se seznamte se všemi jeho ovládacími prvky a součástmi a také se způsobem vypnutí přístroje, abyste jej mohli ihned vypnout v případě nebezpečné situace. Před použitím zkontrolujte pevné upevnění všech součástí a zkontrolujte, zda nějaká část stroje jako např. bezpečnostní ochranné prvky, sekací nůž apod. nejsou poškozeny, či špatně nainstalovány nebo zda nechybí na svém místě. Rovněž zkontrolujte ochranný kryt a DC konektory baterie a nabíječky a také zkontrolujte, zda nabíječka nemá poškozenou izolaci napájecího kabelu či zásuvkovou vidlici. Aku nářadí, baterii, nabíječku s poškozenými nebo chybějícími částmi nepoužívejte a zajistěte jejich opravu či náhradu v autorizovaném servisu značky Extol® - viz kapitola Servis a údržba nebo webové stránky v úvodu návodu.

BATERIE A NABÍJEČKA

- Sekačka je určena pro použití s 60 V baterií 4 Ah nebo 8 Ah v tabulce 1 a k jejichž nabíjení je určena pouze zde uvedená nabíječka. Bližší informace k bateriím a nabíječce jsou uvedeny v návodu k použití baterie a nabíječky.

SESTAVENÍ AKU SEKAČKY

- Sekačku sestavte dle obr.1 až obr.11. Upevňovací prvky řádně dotáhněte a přesvědčte se o jejich řádném dotažení a upevnění. Volné kabely přichyťte plastovými úchyty k rukojeti (obr.4). Baterii do úložného prostoru sekačky řádně ve vsmělém směru zamáčkněte, aby došlo ke slyšitelnému zacvaknutí.

SESTAVENÍ SBĚRNÉHO KOŠE

- Plastový lem textilního vaku zasuňte a zatlačte do drážky v plastovém krytu s rukojetí dle obr.9a tak, aby došlo k „zacvaknutí“ zářky v drážce krytu. Tahem rukou se přesvědčte, zda je zasunutá část pevně zajištěna v drážce krytu, jinak by mohlo dojít k uvolnění a vypadnutí vaku po naplnění trávou. Poté na kovové tyčky nasadte plastové objímky dle obr.9b.

SEKÁNÍ BEZ SBĚRNÉHO KOŠE DLE OBR.6B NEBO OBR.8 (MULČOVÁNÍ)

- Při sekání nižší nebo nízké trávy lze sekat bez sběrného koše. Při sekání bez sběrného koše nainstalujte postranní vývod dle obr.6b nebo sklopte kovový drát, který bude držet nadzvednutý kryt dle obr.8. Pro instalaci postranního vývodu dle obr.6b zvedněte kryt otvoru dle obr.6a a poté pod centrální osu krytu vložte plastový vývod dle obr.6b a následně zvednutý kryt uvolněte, tím dojde k zajištění postranního vývodu.

KONTROLA PŘED SPUŠTĚNÍM

- Před spuštěním sekačky šetrně převraťte na bok a zkontrolujte stav sekacího nože. Zkontrolujte, zda není nůž uvolněný, nesymetricky zprohýbaný nebo odštípnutý v důsledku nárazu o tvrdý předmět a zkontrolujte rotační vyváženost otočení rukou (používejte rukavice). Deformovaný nebo odštípaný nůž v důsledku nárazu způsobí nadměrné vibrace sekačky a způsobí poškození sekačky. Nůž v nepoškozeném stavu je na obr. 15. Nepoužívejte sekačku s poškozeným nožem. V případě poškození nůž vyměňte za nový, obj.č. 8795721A.
- Před zapnutím sekačky sekaný trávník prohlédněte a odstraňte nežádoucí předměty (např. větve, kameny, dráty apod.), při kontaktu s rotujícím nožem by mohlo dojít k poškození sekacího nože nebo sekačky.

ZAPNUTÍ/VYPNUTÍ

- Po zasunutí dostatečně nabitě baterie sekačku zapněte/vypněte dle obr. 12a a 12b. Pro zapnutí je nezbytné, aby byl v konektoru zasunutý bezpečnostní klíč (obr.1, pozice 17), jinak nebude možné sekačku zprovoznit. Pokud po zapnutí sekačka začne nadměrně vibrovat, ihned ji vypněte, zjistěte a odstraňte příčinu tohoto stavu - viz odstavce kontrola před spuštěním. Dlouhodobější provoz s nadměrnými vibracemi poškodí sekačku.
- Sekačku zapněte bez zatížení - tj. nespouštějte ji ve vysoké trávě nebo na hustém mechovém podrostu. Do trávníku sekačku vedte při plných otáčkách.

PRAVIDLA PRÁCE SE SEKAČKOU

• Vyšší travu nebo travu s hustým mechovým podrostem nesekejte jednorázově s požadovanou výškou, ale nejprve nastavte vyšší výšku sekání dle obr.5, poté lze výšku snížit na nižší až na požadovanou výšku. Jednorázové sekání vysoké trávy způsobí přetížení a spálení motoru. Pokud je slyšitelný pokles otáček, ihned sekačku vypněte a nastavte vyšší výšku sekání a snižte zatížení sekačky- nesekejte celou šířkou záběru, ale z poloviny nebo ještě méně a sekačku vedte přiměřenou rychlostí (snižte rychlost jezdce).

Při sekání příliš vysoké trávy nebo hustého mechového podrostu- zejména příliš mokrého, může dojít k zanášení prostoru otáčení nože a odhazovacího otvoru travou/mechem a k zablokování otáčení nože. Při zablokování otáčení nože sekačku ihned vypněte a odstraňte příčinu blokace. Nesekejte příliš mokrou travu - bude docházet k nadměrnému zanášení sekacího prostoru sekačky travou. Sekačku nepřetěžujte, dojde k poškození sekačky bez nároku na bezplatnou záruční opravu.

• Vyhýbejte se nežádoucím objektům v trávníku (kameny, kořeny, dráty apod.), může dojít k poškození nože, sekačky a k vyvrstvení objektů a zranění osob.

SIGNALIZACE PLNÉHO SBĚRNÉHO KOŠE

• Pokud sběrný koš není plný, proudící vzduch nadzvedává klapku (obr.1, pozice 15). Při plném koši je klapka zavřená.

ČIŠTĚNÍ A ÚDRŽBA

• Po použití sekačky před čištěním odejměte baterii a vyčkejte, až se nůž zcela zastaví, poté sekačku šetrně přetočte na stranu a prostor nože a odhazovací prostor zbavte nánosů trávy špachtlí a poté smetáčkem.

• Je-li nůž tupý, je možné jej nabrousit, musí být dodržena rotační vyváženost - tj. musí být obroušena stejná hmotnost na obou stranách. Rotační nevyváženost způsobí nadměrné vibrace a poškození sekačky bez nároku na záruční opravu. Oprava poškozeného nože svařováním není povolena. Na noži neprovádějte žádné svařecí práce. Pokud je nůž poškozen (deformován, odštípnutý v důsledku nárazu, příliš opotřebený apod.) vyměňte jej za nový originální od výrobce, obj.č.: 8795721A.

• Nůž na sekačku instalujte v orientaci dle obr.14 s výstupky vloženými v otvorech nože (vystouplá oválná část nože musí být na straně upínací matice). Upínací matici nože řádně dotáhněte, aby nedošlo k uvolnění nože.

• Plastový kryt sekačky otřete vlhkou textilií, nepoužívejte organická rozpouštědla, došlo by k poškození plastu.

• K čištění sekacího prostoru nože nepoužívejte vodu, např. ostříkáním vodou z hadice, nebo vodu z tlakového čističe.

Všeobecné bezpečnostní pokyny

⚠ VÝSTRAHA!

Je nutno přečíst všechny bezpečnostní pokyny, návod k používání, obrázky a předpisy dodané s tímto náradím. Nedodržení veškerých následujících pokynů může vést k úrazu elektrickým proudem, ke vzniku požáru a/nebo k vážnému zranění osob.

Veškeré pokyny a návod k používání se musí uschovat, aby bylo možné do nich později nahlédnout.

Výrazem „elektrické nářadí“ ve všech dále uvedených výstražných pokynech je myšleno elektrické nářadí napájené (pohyblivým příívodem) ze sítě, nebo elektrické nářadí napájené z baterií (bez pohyblivého příívodu).

1) BEZPEČNOST PRACOVNÍHO PROSTŘEDÍ

a) **Pracoviště je nutné udržovat v čistotě a dobře osvětlené. Nepořádek a tmavé prostory bývají příčinou nehod.**

b) **Elektrické nářadí se nesmí používat v prostředí s nebezpečím výbuchu, kde se vyskytují hořlavé kapaliny, plyny nebo prach. V elektrickém nářadí vznikají jiskry, které mohou zapálit prach nebo výpary.**

c) **Při používání elektrického nářadí je nutno zamezit přístupu dětí a dalších osob. Bude-li obsluha vyrušována, může ztratit kontrolu nad prováděnou činností.**

2) ELEKTRICKÁ BEZPEČNOST

a) **Vidlice pohyblivého příívodu elektrického nářadí musí odpovídat síťové zásuvce. Vidlice se nesmí nikdy jakýmkoliv způsobem upravovat. S náradím, které má ochranné spojení se zemí, se nesmí používat žádné zásuvkové adaptéry. Vidlice, které nejsou znehodnoceny úpravami, a odpovídající zásuvky omezí nebezpečí úrazu elektrickým proudem.**

b) **Obsluha se nesmí tělem dotýkat uzemněných předmětů, jako např. potrubí, tělesa**

ústředního topení, sporáky a chladničky.

Nebezpečí úrazu elektrickým proudem je větší, je-li vaše tělo spojeno se zemí.

c) **Elektrické nářadí se nesmí vystavovat dešti, vlhku nebo moku. Vnikne-li do elektrického nářadí voda, zvyšuje se nebezpečí úrazu elektrickým proudem.**

d) **Pohyblivý příívod se nesmí používat k jiným účelům. Elektrické nářadí se nesmí nosit nebo tahat za příívod, ani se nesmí tahem za příívod odpojovat vidlice ze zásuvky. Příívod je nutné chránit před horkem, mastnotou, ostrými hranami nebo pohyblivými částmi. Poškozené nebo zamotané příívody zvyšují nebezpečí úrazu elektrickým proudem.**

e) **Je-li elektrické nářadí používáno venku, musí se použít prodlužovací příívod vhodný pro venkovní použití. Používání prodlužovacího příívodu pro venkovní použití omezuje nebezpečí úrazu elektrickým proudem.**

f) **Používá-li se elektrické nářadí ve vlhkých prostorech, je nutné používat napájení chráněné proudovým chráničem (RCD). Používání RCD omezuje nebezpečí úrazu elektrickým proudem.**

Pojem „proudový chránič (RCD)“ může být nahrazen pojmem „hlavní jistič obvodu (GFCI)“ nebo „jistič unikajícího proudu (ELCB)“.

3) BEZPEČNOST OSOB

a) **Při používání elektrického nářadí musí být obsluha pozorná, musí se věnovat tomu, co právě dělá, a musí se soustředit a střízlivě uvažovat. Elektrické nářadí se nesmí používat, je-li obsluha unavena nebo pod vlivem drog, alkoholu nebo léků. Chvilková nepozornost při používání elektrického nářadí může vést k vážnému poranění osob.**

b) **Používat osobní ochranné pracovní prostředky. Vždy používat ochranu očí. Ochranné pomůcky jako např. respirátor, bezpečnostní obuv s protiskluzovou úpravou, tvrdá pokrývka hlavy nebo ochrana sluchu, používané v souladu s podmínkami práce, snižují nebezpečí poranění osob.**

c) **Je nutno vyvarovat se neúmyslnému spuštění stroje. Je nutno se ujistit, že je spínač před**

zapojením vidlice do zásuvky a/nebo při připojování bateriové soupravy, zvedáním či přenášením nářadí v poloze vypnuto. Přenášení nářadí s prstem na spínači nebo zapojování vidlice nářadí se zapnutým spínačem může být příčinou nehod.

d) **Před zapnutím nářadí je nutno odstranit všechny seřizovací nástroje nebo klíče. Seřizovací nástroj nebo klíč, který zůstane připevněn k otáčející se části elektrického nářadí, může být příčinou poranění osob.**

e) **Obsluha musí pracovat jen tam, kam bezpečně dosáhne. Obsluha musí vždy udržovat stabilní postoj a rovnováhu. To umožní lepší kontrolu nad elektrickým náradím v nepředvídaných situacích.**

f) **Oblékat se vhodným způsobem. Nenosit volné oděvy ani šperky. Obsluha musí dbát, aby měla vlasy a oděv dostatečně daleko od pohyblivých částí. Volné oděvy, šperky a dlouhé vlasy mohou být zachyceny pohybujícími se částmi.**

g) **Jsou-li k dispozici prostředky pro připojení zařízení k odsávání a sběru prachu, je nutno zajistit, aby se taková zařízení připojila a správně používala. Použití těchto zařízení může omezit nebezpečí způsobená vznikajícím prachem.**

h) **Obsluha nesmí dopustit, aby se kvůli rutinně, která vychází z častého používání nářadí, stala samolibou, a začala ignorovat zásady bezpečnosti nářadí. Neopatrná činnost může ve zlomku vteřiny způsobit závažné poranění.**

4) POUŽÍVÁNÍ A ÚDRŽBA ELEKTRICKÉHO NÁŘADÍ

a) **Elektrické nářadí se nesmí přetěžovat. Je nutné používat správné elektrické nářadí, které je určené pro prováděnou práci. Správné elektrické nářadí bude lépe a bezpečněji vykonávat práci, pro kterou bylo konstruováno.**

b) **Nesmí se používat elektrické nářadí, které nelze zapnout a vypnout spínačem. Jakékoliv elektrické nářadí, které nelze ovládat spínačem, je nebezpečné a musí být opraveno.**

c) **Před jakýmkoliv seřizováním, výměnou příslušenství nebo před ukladáním elektrického nářadí je nutno vytáhnout vidlici ze síťové zásuvky a/nebo odejmout bateriovou soupravu z elektrického nářadí, je-li odníma-**

telná. Tato preventivní bezpečnostní opatření omezují nebezpečí nahodilého spuštění elektrického nářadí.

- d) **Nepoužívané elektrické nářadí je nutno skladovat mimo dosah dětí a nesmí se dovolit osobám, které nebyly seznámeny s elektrickým nářadím nebo s těmito pokyny, aby nářadí používaly.** Elektrické nářadí je v rukou nezkušených uživatelů nebezpečné.
- e) **Elektrické nářadí a příslušenství je nutno udržovat. Je třeba kontrolovat seřízení pohyblivých částí a jejich pohyblivost, soustředit se na praskliny, zlomené součásti a jakékoli další okolnosti, které mohou ohrozit funkci elektrického nářadí. Je-li nářadí poškozeno, před dalším použitím je nutno zajistit jeho opravu. Mnoho nehod je způsobeno nedostatečně udržovaným elektrickým nářadím.**
- f) **Řezací nástroje je nutno udržovat ostré a čisté. Správně udržované a naostřené řezací nástroje s menší pravděpodobností zachytí za materiál nebo se zablokují a práce s nimi se snáze kontroluje.**
- g) **Elektrické nářadí, příslušenství, pracovní nástroje atd. je nutno používat v souladu s těmito pokyny a takovým způsobem, jaký byl předepsán pro konkrétní elektrické nářadí, a to s ohledem na dané podmínky práce a druh prováděné práce. Používání elektrického nářadí k provádění jiných činností, než pro jaké bylo určeno, může vést k nebezpečným situacím.**
- h) **Rukojeti a úchopové povrchy je nutno udržovat suché, čisté a bez mastnot. Kluzké rukojeti a úchopové povrchy neumožňují v neočekávaných situacích bezpečné držení a kontrolu nářadí.**
- 5) **POUŽÍVÁNÍ A ÚDRŽBA BATERIOVÉHO NÁŘADÍ**
- a) **Nářadí nabíjejte pouze nabíječem, který je určen výrobcem. Nabíječ, který může být vhodný pro jeden typ bateriové soupravy, může být při použití s jinou bateriovou soupravou příčinou nebezpečí požáru.**
- b) **Nářadí používejte pouze s bateriovou soupravou, která je výslovně určena pro dané nářadí. Používání jakýchkoli jiných bateriových souprav může být příčinou nebezpečí úrazu nebo požáru.**

- c) **Není-li bateriová souprava právě používána, chraňte ji před stykem s jinými kovovými předměty jako jsou kancelářské sponky, mince, klíče, hřebíky, šrouby, nebo jiné malé kovové předměty, které mohou způsobit spojení jednoho kontaktu baterie s druhým. Zkratování kontaktů baterie může způsobit popálení nebo požár.**
- d) **Při nesprávném používání mohou z baterie unikat tekutiny; vyvarujte se kontaktu s nimi. Dojde-li k náhodnému styku s těmito tekutinami, opláchněte postižené místo vodou. Dostane-li se tekutina do oka, vyhledejte navíc lékařskou pomoc. Tekutiny unikající z baterie mohou způsobit záněty nebo popáleniny.**
- e) **Bateriová souprava nebo nářadí, které je poškozeno nebo přestavěno, se nesmí používat. Poškozené nebo upravené akumulátory se mohou chovat nepředvídatelně, které může mít za následek oheň, výbuch nebo nebezpečí úrazu.**
- f) **Bateriové soupravy nebo nářadí se nesmí vystavovat ohni nebo nadměrné teplotě. Vystavení ohni nebo teplotě vyšší než 130°C může způsobit výbuch.**
- g) **Je nutno dodržovat všechny pokyny nabíjení a nenabíjet bateriovou soupravu nebo nářadí mimo teplotní rozsah, který je uveden v návodu k používání. Nesprávné nabíjení nebo nabíjení při teplotách, které jsou mimo uvedený rozsah, mohou poškodit baterii a zvýšit riziko požáru.**

6) SERVIS

- a) **Opravy vašeho bateriového nářadí svěřte kvalifikované osobě, které bude používat identické náhradní díly. Tímto způsobem bude zajištěna stejná úroveň bezpečnosti nářadí jako před opravou.**
- b) **Poškozené bateriové soupravy se nesmí nikdy opravovat. Oprava bateriových souprav měla být prováděna pouze u výrobce nebo v autorizovaném servisu.**

Bezpečnostní pokyny pro sekačky trávy

- a) **Nepoužívat sekačku trávy za špatných povětrnostních podmínek, zvláště, hrozí-li riziko blesků. To snižuje riziko zasažení bleskem.**
- b) **Je třeba pečlivě prohlédnout oblast, kde se má sekačka trávy používat, kvůli zvířatům. Zvířata mohou být během činnosti zraněna sekačkou trávy.**
- c) **Je nutno důkladně prohlédnout prostor, kde se bude sekačka trávy používat, a odstranit všechny kameny, klacky, dráty, kosti a jiné cizí předměty. Odhozené předměty mohou způsobit poranění osob.**
- d) **Před použitím sekačky trávy je nutno vždy pohledem zkontrolovat, že nůž a sestava nožových součástí nejsou opotřebené nebo poškozené. Opotřebené nebo poškozené části zvyšují riziko poranění.**
- e) **Je nutno často kontrolovat sběrný koš, zda není opotřebovaný nebo poškozený. Opotřebený nebo poškozený sběrný koš trávy může zvýšit riziko poranění osob.**
- f) **Ochranný kryt je nutno nechat na svém místě. Ochranný kryt musí být v pracovní poloze a správně připevněn. Ochranný kryt, který je uvolněn, poškozen nebo nefunguje správně, může mít za následek poranění osob.**
- g) **Udržovat všechny chladicí přívody vzduchu bez nečistot. Zablkované přívody vzduchu a nečistoty mohou vést k přehřátí nebo nebezpečí požáru.**
- h) **Při práci se sekačkou trávy vždy nosit protisklizovou a ochrannou obuv. Se sekačkou trávy se nesmí pracovat bez obuvi nebo v otevřených sandálech. To snižuje riziko poranění nohou způsobené kontaktem s pohyblivým se nožem.**
- i) **Při práci se sekačkou trávy vždy nosit dlouhé kalhoty. Holá kůže zvyšuje pravděpodobnost poranění odhozenými předměty.**
- j) **Se sekačkou trávy se nesmí pracovat v mokré trávě. Chodit, nikdy neběhat. To snižuje riziko uklouznutí a pádu, což může vést k poranění osob.**
- k) **Se sekačkou trávy se nesmí pracovat na příliš strmých svazích. To snižuje riziko ztráty kontroly, uklouznutí a pádu, což může vést k poranění osob.**

- l) **Přípráci na svahu se obsluha musí vždy ujistit, že má stabilní postoj, musí vždy pracovat napříč svahem, nikdy nahoru nebo dolů, a pohybovat se mimořádně opatrně, pokud mění směr jízdy. To snižuje riziko ztráty kontroly, uklouznutí a pádu, což může vést k poranění osob.**
- m) **Dbát mimořádně opatrnosti při zpětném chodu nebo tažení sekačky trávy k sobě. Obsluha si musí být vždy vědoma svého okolí. To snižuje riziko zakopnutí během činnosti.**
- n) **Nedotýkat se nožů a ostatních nebezpečných pohyblivých částí, když jsou ještě v pohybu. To snižuje riziko poranění pohyblivými částmi.**
- o) **Při odstraňování zaseknutého materiálu nebo čištění sekačky trávy je nutno se ujistit, že jsou všechny síťové spínače vypnuty a bateriová souprava odpojena. Neočekávaná činnost sekačky trávy může vést k vážnému poranění osob.**

Následující jsou další informativní požadavky EN IEC 62841-4-3:

Zastavte stroj a uveďte do činnosti blokovací zařízení nebo odejměte baterii a ujistěte se, že se všechny pohyblivé části úplně zastavily:

- po přejetí cizího předmětu a zkontrolujte, zda se stroj nepoškodil a opravte jej nebo nechte opravit před opětovným spuštěním a provozem.
- jestliže stroj začne nadměrně vibrovat, poté okamžitě zkontrolujte poškození, vyměňte nebo opravte všechny poškozené části a zkontrolujte a dotáhněte všechny uvolněné části. K opravě musí být pro zajištění stejné úrovně bezpečnosti použity originální náhradní díly výrobce. Opravu vnitřních částí stroje smí provádět pouze autorizovaný servis značky Extol®.
- Zastavte žací ústrojí, pokud se má stroj naklonit při přejíždění jiného povrchu než trávníku a pokud se stroj přepravuje na místo sečení nebo od něj.
- Nenaklánejte stroj při zapínání motoru.
- Před uskladněním stroje vyprázdněte sběrný koš trávy a nechte jej vychladnout.
- Před uskladněním stroj vyčistěte a proveďte údržbu.

- Buďte opatrní během seřizování stroje, aby nedošlo k uvíznutí prstů mezi pohybujícím se žacím ústrojím a pevnými částmi stroje;
- Při opravě žacího ústrojí je třeba si uvědomit, že přestože se odejme zdroj elektrické energie, žací ústrojí se může stále pohybovat.

 Stroj provozem vytváří elektromagnetické pole, které může negativně ovlivnit fungování aktivních či pasivních lékařských implantátů (kardiostimulátorů) a ohrozit život uživatele. Před použitím tohoto stroje se informujte u lékaře či výrobce implantátu, zda můžete s tímto strojem pracovat.

Význam značení - bezpečnostní výstrahy - dodržujte uvedené pokyny

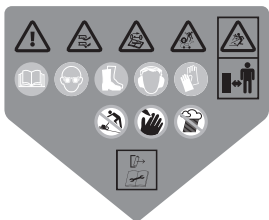

	Před použitím si přečtěte návod k použití.
	Při práci se sekačkou používejte certifikovanou ochranu zraku s dostatečnou úrovní ochrany.
	Při práci se sekačkou používejte pracovní obuv s protiskluzovou podrážkou.
	Při práci se sekačkou používejte certifikovanou ochranu sluchu s dostatečnou úrovní ochrany.

	Při práci se sekačkou používejte vhodné pracovní rukavice.
	Bezpečnostní výstrahy.
	Nepřibližujte se rukama ani nohama k rotujícímu noži. Nebezpečí vážného zranění. Před údržbou nebo čištěním vyčkejte, až se pohyblivé části zcela zastaví.
	Pozor na odhazované předměty - držte okolostojící v bezpečné vzdálenosti.
	Před údržbou odejměte baterii nebo blokovací zařízení.
	Před sekáním z trávníku odstraňte nežádoucí objekty, jako např. větve, kameny, klacky, dráty apod.
	Při sekání na svahu sekejte po vstevnici a ne nahoru a dolů. Snižuje to riziko uklouznutí a pádu, ztráty kontroly apod.
	Sekačku chraňte před deštěm.
	Zákaz mytí dolní části sekačky vodou. V dolní části je elektrické zařízení pojezdu.
	Výrobek splňuje příslušné harmonizační právní předpisy EU.
	Nepoužitelnou sekačku nevyhazujte do směsného odpadu - viz dále.
	Záběr sekání.
	Garantovaná hladina akustického výkonu 2000/14 ES.
SN:	Na štítku výrobku je uveden rok a měsíc výroby a označení výrobní série.



Tabulka 2

Likvidace odpadu

OBALOVÉ MATERIÁLY

- Obalové materiály vyhodte do příslušného kontejneru na tříděný odpad.

ELEKTROZAŘÍZENÍ S UKONČENOU ŽIVOTNOSTÍ

- Dle směrnice (EU) 2012/19 nesmí být nepoužitelné elektrozařízení vyhazováno do směsného odpadu, ale odevzdáno k ekologické likvidaci do zpětného sběru elektrozařízení z důvodu obsahu látek nebezpečných pro životní prostředí.   Li-ion
- Před likvidací elektrozařízení z něj vyjměte baterii, kterou je nutné odevzdat k ekologické likvidaci do zpětného sběru baterií samostatně. Informace o sběrných místech a podmínkách zpětného sběru elektrozařízení a baterií obdržíte u prodávajícího nebo na obecním úřadě.

Záruční doba (práva z vadného plnění)

- Na výrobek se vztahuje záruka (odpovědnost za vady) 2 roky od data prodeje. Požádá-li o to kupující, je prodávající povinen kupujícímu poskytnout záruční podmínky (práva z vadného plnění) v písemné formě dle zákona.

ZÁRUČNÍ A POZÁRUČNÍ SERVIS

Pro uplatnění práva na záruční opravu zboží se obraťte na obchodníka, u kterého jste zboží zakoupili.

Pro pozáruční opravu se můžete také obrátit na náš autorizovaný servis.

Nejbližší servisní místa naleznete na www.extol.cz.

V případě dotazů Vám poradíme na servisní lince 222 745 130; e-mail: servis@madalbal.cz

ES Prohlášení o shodě

Předmět prohlášení-model, identifikace výrobku:

Extol® Industrial 8795721
Aku sekačka s pojezdem na 60 V baterii, Ø 51 cm

Výrobce Madal Bal a.s. • Bartošova 40/3, CZ-760 01 Zlín • IČO: 49433717

prohlašuje,
že výše popsaný předmět prohlášení je ve shodě se všemi
příslušnými ustanoveními harmonizačních právních předpisů Evropské unie:
2006/42 ES; (EU) 2011/65; (EU) 2014/30; 2000/14 ES.
Toto prohlášení se vydává na výhradní odpovědnost výrobce.

**Harmonizované normy (včetně jejich pozměňujících příloh, pokud existují),
které byly použity k posouzení shody a na jejichž základě se shoda prohlašuje:**

EN 62841-1:2015; EN IEC 62841-4-3:2021; EN IEC 55014-1:2021; EN IEC 55014-2:2021; EN IEC 63000:2018;

Naměřená hladina akustického výkonu zařízení reprezentujícího daný typ; nejistota K:
90,8 dB(A); K= ± 1,29 dB(A) dle EN IEC 62841-4-3:2021 (požadavek nařízení (EU) 2024/1208).
Garantovaná hladina akustického výkonu zařízení (2000/14 ES): 93 dB(A)

Kompletaci technické dokumentace 2006/42 ES, 2000/14 ES provedl Martin Šenkýř se sídlem na adrese
Madal Bal, a.s., Průmyslová zóna Příluky 244, 760 01 Zlín, Česká republika.
Technická dokumentace (2006/42 ES, 2000/14 ES) je k dispozici na výše uvedené adrese společnosti Madal Bal a.s.
Postup posouzení shody (2006/42 ES, 2000/14 ES):
Ověření jednotlivého zařízení (EU přezkoušení typu) oznámeným subjektem č.:
0649 SGS Belgium NV - Division SGS CEPEC, Bld International 55, B-1070 Brussels, Belgie.

Místo a datum vydání ES prohlášení o shodě: 20.5.2024

Jméнем společnosti Madal Bal, a.s.:

Martin Šenkýř
člen představenstva společnosti

Úvod

Vážený zákazník,
ďakujeme za dôveru, ktorú ste prejavili značke Extol® kúpou tohto výrobku.
Výrobok bol podrobený testom spoľahlivosti, bezpečnosti a kvality predpísaným normami a predpismi Európskej únie.
S akýmikoľvek otázkami sa obráťte na naše zákaznicke a poradenské centrum:

www.extol.sk

Fax: +421 2 212 920 91 Tel.: +421 2 212 920 70

Distribútor pre Slovenskú republiku: Madal Bal s.r.o., Pod gaštanmi 4F, 821 07 Bratislava

Výrobca: Madal Bal a. s., Průmyslová zóna Příluky 244, 76001 Zlín, Česká republika

Dátum vydania: 08.07.2024

Charakteristika – účel použitia

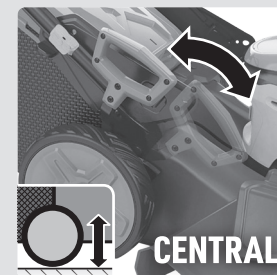

Aku kosačka s **pojazdom a veľkým záberom kosenia** Extol® Industrial 8795721 na jednu **60 V** Li-ion batériu **4 Ah** alebo **8 Ah** je určená na **kosenie** záhradného trávniku. Vzhľadom na aku program záhradného 60 V náradia s rôznymi možnosťami napájania je nutné batériu a nabíjačku ku kosačke dokúpiť.

- ✓ **Centrálne nastavenie výšky** kosenia jednoduchým premiestnením páčky.
- ✓ **Pojazd** uľahčí kosenie na strmšom teréne. Pojazd je možné **zapnúť aj pri vypnutom motore** pre jazdu kosačky do svahu bez kosenia.
- ✓ **Brushless motor** bez uhlíkových kief má vyšší výkon motora pri nižšej spotrebe energie pre dlhšiu výdrž batérie a má tiež dlhšiu životnosť.
- ✓ **Nastavenie rýchlosti pojazdu** - vzhľadom na výšku trávy a strmosť terénu.
- ✓ **Objemný zložitelný zberný koš s indikátorom plnosti koša** (klapka na koši).
- ✓ **Kosačku je možné na uskladnenie zložiť a postaviť na výšku** pozrite obr. 16.

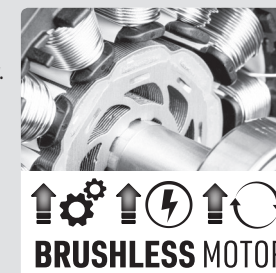

KOSIACE FUNKCIE

- ✓ **Zber tráv do zberného koša**
- ✓ **Kosenie bez zberného koša s vývodom trávy do strany** podľa obr. 6b alebo s nadvihnutým krytom podľa obr. 8. – **mulčovanie**.
- ✓ **Masívne kolesá z polypropylénu a PVC** uľahčujú pohyb kosačky v teréne.
- ✓ **Možnosť nastavenia výšky rukoväti** vzhľadom na výšku používateľa na príjemnejšie vedenie kosačky (obr. 2a a obr. 2b).
- ✓ **Úchopová časť rukoväti z mäkkého plastu** – na príjemnejšie držanie a ktorý nechladí v ruke a tlmi vibrácie.
- ✓ **Bezpečnostné istenie proti nežiaducemu spusteniu** – napr. malými deťmi.
- ✓ **Tichšia prevádzka oproti benzínovým kosačkám.**

BATÉRIA A NABÍJAČKA NA DOKÚPENIE

Špecifikácia	Objednávacie číslo
Batéria 60 V/4 Ah Li-ion	8795731
Batéria 60 V/8 Ah Li-ion	8795732
Nabíjačka 5,5A	8795740

Tabuľka 1

Technická špecifikácia

Označenie modelu / objednávacie číslo	8795721
	bez batérie a bez nabíjačky (nutné dokúpiť, pozrite tabuľku 1)
Svorkové napätie batérie bez zaťaženia	60 V ---
Svorkové napätie batérie pri zaťažení	54 V ---
Počet batérií na prevádzku kosačky	1 (pozrite tabuľku 1)
Záber kosenia	510 mm
Výkon motora	~1600 W
Otáčky bez zaťaženia	3300 min ⁻¹
Nastaviteľná výška kosenia	25 – 80 mm
Objem zberného koša	60 l
Rýchlosť pojazdu (nastaviteľná)	0 – 5 km/h
Max. strmosť svahu na použitie pojazdu	30% (16,7°)
Čas prevádzky kosačky a pokosená plocha *)	4 Ah/60 V – 45 min./600 m ² 8 Ah/60 V – 90 min./1200 m ²
Indikátor plnosti zberného koša (klapka)	ÁNO
Centrálne nastavenie výšky kosenia	ÁNO
Nastaviteľná rýchlosť pojazdu	ÁNO
Vývod trávy do strany pri kosení bez koša	ÁNO
Mulčovanie	ÁNO
Nastavenie výšky rukoväti vzhľadom na výšku používateľa	ÁNO

(pokračovanie na ďalšej strane)

Brushless motor	ÁNO
Hmotnosť kosačky bez batérie	25 kg
Hmotnosť kosačky so 60 V/8 A batériou	28 kg
Hmotnosť kosačky so 60 V/4 A batériou	26,6 kg
Materiál koliesok	polypropylén a PVC
Číslo IP	IPX4
Rozmery tela kosačky (bez koša a rukoväti)	V: 37,8 cm; D: 86 cm; Š: 53 cm
Hladina akustického tlaku L _{pA} ; neistota K	76,1 dB(A); K = ± 3 dB(A)
Hladina akustického výkonu L _{wA} ; neistota K	90,8 dB(A); K = ± 1,29 dB(A)
Garantovaná hladina akustického výkonu (2000/14 ES)	93 dB(A)
Max. hladina vibrácií na rukoväti ah (súčet troch osí); neistota K	1,832 m/s ² ; K = ± 1,5 m/s ²

Náhradné diely na dokúpenie v prípade potreby

Sekací nôž

Obj. č.: 8795721A

*) Uvedený čas prevádzky a pokosená plocha silne závisia od záťaže, t. j. od veľkosti trávy, intenzity machového podrastu atď. Uvedené hodnoty času a plochy sa vzťahujú na bežné zaťaženie.

- Deklarovaná súhrnná hodnota vibrácií a deklarovaná hodnota emisie hluku sa zmerala v súlade so štandardnou skúšobnou metódou a smie sa použiť na porovnanie jedného náradia s iným. Deklarovaná súhrnná hodnota vibrácií a deklarovaná hodnota emisie hluku sa smie takisto použiť na predbežné stanovenie expozície.

! VÝSTRAHA

- Emisia vibrácií a hluku počas skutočného používania náradia sa môže líšiť od deklarovaných hodnôt v závislosti od spôsobu, akým sa náradie používa, najmä aký druh obrobku sa opracováva.
- Je nutné určiť bezpečnostné merania na ochranu obsluhujúcej osoby, ktoré sú založené na zhodnotení expozície v skutočných podmienkach používania (počítať so všetkými časťami pracovného cyklu, ako je čas, keď je náradie vypnuté a keď beží naprázdno, okrem času spustenia).

Súčasti a ovládacie prvky

Obr. 1, pozícia – popis

- 1) Rukoväť – uchopová časť
- 2) Spúšťač pojazdu
- 3) Prevádzkový spínač
- 4) Nastavenie rýchlosti pojazdu
- 5) Tlačidlo na odistenie prevádzkového spínača
- 6) Rukoväť zberného koša
- 7) Odklápací kryt úložného priestoru batérie
- 8) Rukoväť na prenášanie
- 9) Odklápací kryt postranného vývodu trávy na kosenie bez koša
- 10) Páka centrálného nastavenia výšky kosenia
- 11) Kolesá
- 12) Kolík na nastavenie výšky rukoväti vzhľadom na používateľa
- 13) Zberný kôš
- 14) Úchyt kábla k tyči rukoväti
- 15) Indikátor plného zberného koša – klapka
- 16) Matica na spojenie dolnej a hornej časti rukoväti
- 17) Odnímateľný bezpečnostný kľúč – pri odobratí nebude možné kosačku sprevádzkovať
- 18) Tlačidlo batérie na zistenie úrovne nabitia LED kontrolkami – bod 21)
- 19) Batéria
- 20) Tlačidlo na odobratie batérie z úložného priestoru
- 21) LED kontrolky signalizujúce úroveň nabitia batérie

! VÝSTRAHA

- Pred prípravou stroja na použitie si prečítajte celý návod na použitie a ponechajte ho priložený pri výrobku, aby sa s ním obsluha mohla oboznámiť. Ak výrobok komukoľvek požiavate alebo ho predávate, priložte k nemu aj tento návod na použitie. Zamedzte poškodeniu tohto návodu. Výrobca nenesie zodpovednosť za škody či zranenia vzniknuté používaním prístroja, ktoré je v rozpore s týmto návodom. Pred použitím prístroja sa oboznámte so všetkými jeho ovládacími prvkami a súčastami a tiež so spôsobom vypnutia prístroja, aby ste ho mohli ihneď vypnúť v prípade nebezpečnej situácie. Pred použitím skontrolujte pevné upevnenie všetkých súčastí a skontrolujte, či nejaké časti stroja, ako napr. bezpečnostné ochranné prvky, sekací nôž a pod., nie sú poškodené, či zle nainštalované alebo či nechýbajú na svojom mieste. Takisto skontrolujte ochranný kryt a DC konektory batérie a nabíjačky a tiež skontrolujte, či nabíjačka nemá poškodenú izoláciu napájacieho kábla či zásuvkovú vidlicu. Aku náradie, batériu, nabíjačku s poškodenými alebo chýbajúcimi časťami nepoužívajte a zaistite ich opravu či náhradu v autorizovanom servise značky Extol® – pozrite kapitolu Servis a údržba alebo webové stránky v úvode návodu.

BATÉRIE A NABÍJAČKA

- Kosačka je určená na použitie so 60 V batériou 4 Ah alebo 8 Ah v tabuľke 1, na ktorých nabíjanie je určená iba tu uvedená nabíjačka. Bližšie informácie k batériám a nabíjačke sú uvedené v návode na použitie batérie a nabíjačky.

ZOSTAVENIE AKU KOSAČKY

- Kosačku zostavte podľa obr. 1 až obr. 11. Upevňovacie prvky riadne dotiahnite a presvedčte sa o ich riadnom dotiahnutí a upevnení. Volné káble prichyťte plastovými úchytkami k rukoväti (obr. 4). Batériu riadne zatlačte do úložného priestoru kosačky vo zvislom smere, aby došlo k počutelnému zacvaknutiu.

ZOSTAVENIE ZBERNÉHO KOŠA

- Plastový lem textilného vaku zasuňte a zatlačte do drážky v plastovom kryte s rukoväťou podľa obr. 9a tak, aby došlo k „zacvaknutiu“ zarážky v drážke krytu. Ťahom rukou sa presvedčte, či je zasunutá časť pevne zaistená v drážke krytu, inak by mohlo dôjsť k uvoľneniu a vypadnutiu vaku po naplnení trávou. Potom na kovové tyčky nasadte plastové objímky podľa obr. 9b.

KOSENIE BEZ ZBERNÉHO KOŠA PODĽA OBR. 6B ALEBO OBR. 8 (MULČOVANIE)

- Pri kosení nižšej alebo nízkej trávy je možné kosiť bez zberného koša. Pri kosení bez zberného koša nainštalujte postranný vývod podľa obr. 6b alebo sklopte kovový drôt, ktorý bude držať nadvihnutý kryt podľa obr. 8. Na inštaláciu postranného vývodu podľa obr. 6b zdvihnite kryt otvoru podľa obr. 6a a potom pod centrálnu os krytu vložte plastový vývod podľa obr. 6b a následne zdvihnutý kryt uvoľnite, tým dôjde k zaisteniu postranného vývodu.

KONTROLA PRED SPUSTENÍM

- Pred spustením kosačky šetrne prevráťte na bok a skontrolujte stav sekacieho noža. Skontrolujte, či nie je nôž uvoľnený, nesymetricky sprehybaný alebo odštiepaný v dôsledku nárazu o tvrdý predmet a skontrolujte rotačnú vyváženosť otočením rukou (používajte rukavice). Deformovaný alebo odštiepaný nôž v dôsledku nárazu spôsobí nadmerné vibrácie kosačky a spôsobí poškodenie kosačky. Nôž v nepoškodenom stave je na obr. 15. Nepoužívajte kosačku s poškodeným nožom. V prípade poškodenia nôž vymeňte za nový, obj. č. 8795721A.
- Pred zapnutím kosačky kosený trávnik prezrite a odstráňte nežiaduce predmety (napr. vetvy, kamene, drôty a pod.), pri kontakte s rotujúcim nožom by mohlo dôjsť k poškodeniu sekacieho noža alebo kosačky.

ZAPNUTIE/VYPNUTIE

- Po zasunutí dostatočne nabitej batérie kosačku zapnite/vypnite podľa obr. 12a a 12b. Na zapnutie je nevyhnutné, aby bol v konektore zasunutý bezpečnostný kľúč (obr. 1, pozícia 17), inak nebude možné kosačku sprevádzkovať. Ak po zapnutí kosačka začne nadmerne vibrovať, ihneď ju vypnite, zistíte a odstránite príčinu tohto stavu – pozrite odsek „kontrola pred spustením“. Dlhodobejšia prevádzka s nadmernými vibráciami poškodí kosačku.
- Kosačku zapnite bez zaťaženia – t. j. nespúšťajte ju vo vysokej trávě alebo na hustom machovom podraсте. Do trávnikára kosačku vedte pri plných otáčkach.

PRÁVIDLÁ PRÁCE S KOSAČKOU

- Vyššiu trávę alebo trávę s hustým machovým podraстом nekoste jednorazovo na požadovanú výšku, ale najprv nastavte vyššiu výšku kosenia podľa obr. 5, potom je možné výšku znížiť na nižšiu až na požadovanú výšku.

Jednorazové kosenie vysokej trávy spôsobí preťaženie a spálenie motora. Ak je počutelný pokles otáčok, ihneď kosačku vypnite a nastavte vyššiu výšku kosenia a znížte zaťaženie kosačky – nekoste celou šírkou záberu, ale spoločne alebo ešte menej a kosačku vedte primeranou rýchlosťou (znížte rýchlosť pojazdu).

Pri kosení príliš vysokej trávy alebo hustého machového podraсту – najmä príliš mokrého, môže dôjsť k zanášaniu priestoru otáčania noža a vyhadzovacieho otvoru trávou/machom a k zablokovaniu otáčania noža. Pri zablokovaní otáčania noža kosačku ihneď vypnite a odstráňte príčinu blokácie. Nekoste príliš mokrú trávę – bude dochádzať k nadmernému zanášaniu kosiaceho priestoru kosačky trávou. Kosačku nepreťažujte, dôjde k jej poškodeniu bez nároku na bezplatnú záručnú opravu.

- Vyhýbajte sa nežiaducim objektom v trávniku (kamene, korene, drôty a pod.), môže dôjsť k poškodeniu noža, kosačky a k vymršteniu objektov a zraneniu osôb.

SIGNALIZÁCIA PLNÉHO ZBERNÉHO KOŠA

- Ak zberný kôš nie je plný, prúdiaci vzduch nadvihuje klapku (obr. 1, pozícia 15). Pri plnom kôši je klapka zatvorená.

ČISTENIE A ÚDRŽBA

- Po použití kosačky pred čistením odoberte batériu a vyčkajte, až sa nôž celkom zastaví, potom kosačku šetrne pretočte na stranu a priestor noža a vyhadzovací priestor zbavte nánosov trávy špachtľou a potom zmetákom.
- Ak je nôž tupý, je možné ho nabrúsiť, musí byť dodržaná rotačná vyváženosť – t. j. musí byť obrúsená rovnaká hmotnosť na oboch stranách. Rotačná nevyváženosť spôsobí nadmerné vibrácie a poškodenie kosačky bez nároku na záručnú opravu. Oprava poškodeného noža zvaraním nie je dovolená. Na noži nevykonávajte žiadne zvaracie práce. Ak je nôž poškodený (deformovaný, odštiepený v dôsledku nárazu, príliš opotrebovaný a pod.), vymeňte ho za nový originálny od výrobcu, obj. č.: 8795721A.
- Nôž na kosačku inštalujte v orientácii podľa obr. 14 s výstupkami vloženými v otvoroch noža (výstupná oválna časť noža musí byť na strane upínacej matice). Upínaciu maticu noža riadne dotiahnite, aby nedošlo k uvoľneniu noža.

- Plastový kryt kosačky utrite vlhkou textíliou, nepoužívajte organické rozpúšťadlá, došlo by k poškodeniu plastu.
- Na čistenie sekacieho priestoru noža nepoužívajte vodu, napr. ostriekaním vodou z hadice, alebo vodu z tlakového čističa.

Všeobecné bezpečnostné pokyny

! VÝSTRAHA!

Je nutné prečítať všetky bezpečnostné pokyny, návod na používanie, obrázky a predpisy dodané s týmto náradím. Nedodržanie všetkých nasledujúcich pokynov môže viesť k úrazu elektrickým prúdom, k vzniku požiaru a/alebo k vážnemu zraneniu osôb.

Všetky pokyny a návod na používanie musíte uschovať, aby bolo možné do nich neskoršie nahliadnúť.

Výrazom „elektrické náradie“ vo všetkých ďalej uvedených výstražných pokynoch je myslené elektrické náradie napájané (pohyblivým prívodom) zo siete, alebo elektrické náradie napájané z batérií (bez pohyblivého prívodu).

1) BEZPEČNOSŤ PRACOVNÉHO PROSTREDIA

- a) **Pracovisko je potrebné udržiavať v čistote a dobre osvetlené.** Neporiadok a tmavé priestory bývajú príčinou nehôd.
- b) **Nepoužívajte elektrické náradie v prostredí, kde hrozí nebezpečenstvo výbuchu, kde sa vyskytujú horľavé kvapaliny, plyny alebo prach.** V elektrickom náradí vznikajú iskry, ktoré môžu zapáliť prach alebo výpary.
- c) **Pri používaní elektrického náradia zabráňte v prístupe deťom a ďalším osobám.** Ak budete rušení, môžete stratiť kontrolu nad vykonávanou činnosťou.

2) ELEKTRICKÁ BEZPEČNOSŤ

- a) **Vidlice pohyblivého prívodu elektrického náradia musia vyhovovať sieťovej zásuvke. Vidlice sa nesmú žiadnym spôsobom upravovať. S náradím, ktoré má ochranné spojenie so zemou, sa nesmú používať žiadne zásuvkové adaptéry.** Vidlice, ktoré nie sú znehodnotené úpravami a príslušné zásuvky obmedzia nebezpečenstvo úrazu elektrickým prúdom.

- b) **Obsluha sa nesmie telom dotýkať uzemnených predmetov, ako je napr. potrubie, teleso ústredného vykurovania, sporáky a chladničky.** *Nebezpečenstvo úrazu elektrickým prúdom je väčšie, ak je vaše telo spojené so zemou.*
- c) **Elektrické náradie nesmiete vystavovať dážďu, vlhku alebo aby bolo mokré.** *Ak sa do elektrického náradia dostane voda, zvýši sa nebezpečenstvo úrazu elektrickým prúdom.*
- d) **Pohyblivý prívod sa nesmie používať na iné účely. Elektrické náradie sa nesmie nosiť alebo ťahať za prívod, ani sa NESMIE ťahom za prívod odpojovať vidlice zo zásuvky. Prívod je treba chrániť pred teplom, mastnotou, ostrými hranami alebo pohyblivými časťami.** *Poškodené alebo zamotané prívody zvyšujú nebezpečenstvo úrazu elektrickým prúdom.*
- e) **Ak elektrické náradie používate vonku, používajte predlžovací kábel vhodný na vonkajšie použitie.** *Používanie predlžovacieho prívodu na použitie vonku obmedzuje nebezpečenstvo úrazu elektrickým prúdom.*
- f) **Ak používate elektrické náradie vo vlhkých priestoroch, používajte napájanie chránené prúdovým chráničom (RCD).** *Používanie RCD obmedzuje nebezpečenstvo úrazu elektrickým prúdom. Pojem „prúdový chránič (RCD)“ môže byť nahradený pojmom „hlavný istič obvodu (GFCI)“ alebo „istič unikajúceho prúdu (ELCB)“.*

3) BEZPEČNOSŤ OSÔB

- a) **Pri používaní elektrického náradia musí byť obsluha pozorná, musí sa venovať tomu, čo práve robí a musí sa sústrediť a trievo uvažovať.** *Elektrické náradie sa nesmie používať, ak je obsluha unavená alebo pod vplyvom drog, alkoholu alebo liekov. Chvilková nepozornosť pri používaní elektrického náradia môže viesť k vážnemu poraneniu osôb.*
- b) **Používať osobné ochranné pracovné prostriedky. Vždy používajte ochranu očí.** *Ochranné pomôcky ako je napr. respirátor, bezpečnostná obuv s úpravou proti šmyku, tvrdá pokrývka hlavy alebo ochrana sluchu, používané v súlade s podmienkami práce, znižujú nebezpečenstvo poranenia osôb.*

- c) **Musíte zabrániť neúmyselnému spusteniu stroja. Uistite sa, či je spínač pred zapojením vidlice do zásuvky a/alebo pri pripájaní batérie súpravy, zdvíhaním alebo prenášaním náradia v polohe vypnuté.** *Prenášanie náradia s prstom na spínači alebo zapájanie vidlice náradia so zapnutým spínačom môže byť príčinou nehôd.*
- d) **Skôr ako náradie zapnete, odstráňte všetky nastavovacie nástroje alebo kľúče.** *Nastavovací nástroj alebo kľúč, ktorý necháte pripavený k otáčajúcej sa časti elektrického náradia, môže byť príčinou poranenia osôb.*
- e) **Obsluha musí pracovať len tam, kde bezpečne dosiahne. Obsluha musí vždy udržiavať stabilný postoj a rovnováhu.** *To umožní lepšiu kontrolu nad elektrickým náradím v nepredvídateľných situáciách.*
- f) **Vhodne sa obliekajte. Nepoužívajte voľné odevy ani šperky. Obsluha musí dbať na to, aby mala clasy a odev dostatočne ďaleko od pohyblivých častí. Voľné odevy, šperky a dlhé vlasy môžu zachytiť pohybujúce sa časti.**
- g) **Ak sú k dispozícii prostriedky na pripojenie zariadenia na odsávanie a zachytávanie prachu, zaistite, aby také zariadenia boli pripojené a správne používané.** *Používanie týchto zariadení môže obmedziť nebezpečenstvo spôsobené vznikajúcim prachom.*
- h) **Obsluha nesmie dopustiť, aby sa z dôvodu rutiny, ktorá vychádza z častého používania náradia, stala samolúbou a začala ignorovať zásady bezpečnosti náradia.** *Neopatrná činnosť môže v zlomku sekundy spôsobiť závažné poranenie.*

4) POUŽÍVANIE A ÚDRŽBA ELEKTRICKÉHO NÁRADIA

- a) **Elektrické náradie sa nesmie preťažovať. Používajte správne elektrické náradie, ktoré je určené na vykonávanú prácu.** *Správne elektrické náradie bude lepšie a bezpečnejšie vykonávať prácu, na ktorú bolo skonštruované.*
- b) **Nepoužívajte elektrické náradie, ktoré nejde zapnúť a vypnúť spínačom. Každé elektrické náradie, ktoré nejde ovládať spínačom, je nebezpečné a musí byť opravené.**
- c) **Pred akýmkoľvek nastavením, výmenou príslušenstva alebo pred uskladnením**

elektrického náradia je treba vytiahnuť vidlicu zo sieťovej zásuvky a/alebo odobrať batériovú súpravu z elektrického náradia, ak je odnímateľná. *Tieto preventívne bezpečnostné opatrenia obmedzujú nebezpečenstvo náhodného spustenia elektrického náradia.*

- d) **Nepoužívané elektrické náradie uskladňujte mimo dosahu detí a nedovoľte osobám, ktoré neboli zoznamované s elektrickým náradím alebo s týmito pokynmi, aby náradie používali.** *Elektrické náradie je v rukách neskusených užívateľov nebezpečné.*
 - e) **Elektrické náradie a príslušenstvo je nutné dodržiavať. Kontrolujte nastavenie pohyblivých častí a ich pohyblivosť, zameriavajte sa na praskliny, zlomené súčasti a akékoľvek ďalšie okolnosti, ktoré by mohli ohroziť funkčnosť elektrického náradia. Ak je náradie poškodené, pred ďalším použitím zaistite jeho opravu. Mnoho nehôd je spôsobených nedostatočnou údržbou elektrického náradia.**
 - f) **Rezacie nástroje je treba udržiavať ostré a čisté.** *Správne udržiavané a nabrúsené rezacie nástroje sa zachytia alebo zablokujú o materiál s oveľa menšou pravdepodobnosťou a práca s nimi sa ľahšie kontroluje.*
 - g) **Elektrické náradie, príslušenstvo, pracovné nástroje atď, používajte v súlade s týmito pokynmi, takým spôsobom, aký je predpísaný pre konkrétne elektrické náradie, a to s ohľadom na dané podmienky práce a druh vykonávanej práce.** *Používanie elektrického náradia na vykonávanie iných činností, než tých pre ktoré bolo určené, môže viesť k nebezpečným situáciám.*
 - h) **Rukoväte a povrchy na uchopenie je treba udržiavať suché, čisté a bez mastnoty.** *Šmyklavé rukoväte a povrchy na uchopenie neumožňujú v neočakávaných situáciách bezpečné držanie a kontrolu náradia.*
- 5) **POUŽÍVANIE A ÚDRŽBA BATÉRIOVÉHO NÁRADIA**
- a) **Náradie nabíjajte iba nabíjačkou, ktorá je určená výrobcom. Nabíjacie zariadenie, ktoré môže byť vhodné pre jeden typ batérie súpravy, môže byť pri použití s inou batériovou súpravou príčinou vzniku požiaru.**
 - b) **Náradie používajte iba s batériovou súpravou, ktorá je výslovne určená pre dané náradie.** *Používanie akýchkoľvek iných batériových súprav môže byť príčinou vzniku úrazu alebo požiaru.*
 - c) **Pokiaľ sa batériová súprava práve nepoužíva, chráňte ju pred stykom s inými kovovými predmetmi ako sú kancelárske sponky, mince, kľúče, klince, skrutky, alebo iné malé kovové predmety, ktoré môžu spôsobiť spojenie jedného kontaktu batérie s druhým.** *Skratovanie kontaktov batérie môže spôsobiť popáleniny alebo požiar.*
 - d) **Pri nesprávnom používaní môžu z batérie unikať tekutiny; vyvarujte sa kontaktu s nimi. Ak dôjde k náhodnému styku s týmito tekutinami, opláchnite postihnuté miesto vodou. Ak sa tekutina dostane do oka, vyhladajte lekársku pomoc. Tekutiny unikajúce z batérie môžu spôsobiť zápaly alebo popáleniny.**
 - e) **Batériová súprava alebo náradie, ktoré je poškodené alebo prestávané, sa nesmie používať.** *Poškodené alebo upravené akumulátory sa môžu chovať nepredvídateľne, a môžu tak spôsobiť oheň, výbuch alebo nebezpečenstvo úrazu.*
 - f) **Batériové súpravy alebo náradie sa nesmie vystavovať ohňu alebo nadmernej teplote.** *Vystavenie ohňu alebo teplote vyššej ako 130°C môže spôsobiť výbuch.*
 - g) **Dodržiujte všetky pokyny pre nabíjanie a nenabíjajte batériovú súpravu alebo náradie mimo tepelný rozsah, ktorý je uvedený v návode na používanie.** *Nesprávne nabíjanie alebo nabíjanie pri teplotách, ktoré sú mimo uvedený rozsah, môže spôsobiť poškodenie batérie a zvýšiť riziko požiaru.*
- 6) **SERVIS**
- a) **Opravy vášho batériového náradia zverte kvalifikovanej osobe, ktorá bude používať identické náhradné diely. Tak bude zaistená rovnaká úroveň bezpečnosti náradia, aká bola pred jeho opravou.**
 - b) **Poškodené batériové súpravy sa nesmú nikdy opravovať. Oprava batériových súprav by mala byť vykonaná iba u výrobcu alebo v autorizovanom servise.**

Bezpečnostné pokyny pre kosačky trávy

- a) **Nepoužívajte kosačku trávy za zlých poveternostných podmienok, obzvlášť, ak hrozí riziko bleskov.** *To znižuje riziko zasiahnutia bleskom.*
- b) **Je potrebné starostlivo prezrieť oblasť, kde sa má kosačka trávy používať, kvôli zvieratám.** *Zvieratá môžu byť počas činnosti zranené kosačkou trávy.*
- c) **Je nutné dôkladne prezrieť priestor, kde sa bude kosačka trávy používať, a odstrániť všetky kamene, konáre, drôty, kosti a iné cudzie predmety.** *Odhodené predmety môžu spôsobiť poranenie osôb.*
- d) **Pred použitím kosačky trávy je nutné vždy pohľadom skontrolovať, či nôž a zostava nožových súčastí nie sú opotrebené alebo poškodené.** *Opotrebené alebo poškodené časti zvyšujú riziko poranenia.*
- e) **Je nutné často kontrolovať zberný kôš, či nie je opotrebovaný alebo poškodený.** *Opotrebený alebo poškodený zberný kôš trávy môže zvýšiť riziko poranenia osôb.*
- f) **Ochranný kryt je nutné nechať na svojom mieste. Ochranný kryt musí byť v pracovnej polohe a správne pripevnený. Ochranný kryt, ktorý je uvoľnený, poškodený alebo nefunguje správne, môže mať za následok poranenie osôb.**
- g) **Udržiavajte všetky chladiace príruby vzduchu bez nečistôt.** *Zablokované príruby vzduchu a nečistoty môžu viesť k prehriatiu alebo nebezpečenstvu požiaru.*
- h) **Pri práci s kosačkou trávy vždy noste protišmykovú a ochrannú obuv. S kosačkou trávy sa nesmie pracovať bez obuvi alebo v otvorených sandáloch.** *To znižuje riziko poranenia nôh spôsobené kontaktom s pohybujúcim sa nožom.*
- i) **Pri práci s kosačkou trávy vždy noste dlhé nohavice.** *Holá koža zvyšuje pravdepodobnosť poranenia odhodnotenými predmetmi.*
- j) **S kosačkou trávy sa nesmie pracovať v mokrej tráve. Chodte, nikdy nebehajte.** *To znižuje riziko pošmyknutia a pádu, čo môže viesť k poraneniu osôb.*

- k) **S kosačkou trávy sa nesmie pracovať na príliš strmých svahoch.** *To znižuje riziko straty kontroly, pošmyknutia a pádu, čo môže viesť k poraneniu osôb.*
- l) **Pri práci na svahu sa obsluha musí vždy uistiť, že má stabilný postoj, musí vždy pracovať naprieč svahom, nikdy hore alebo dole, a pohybovať sa mimoriadne opatrne, ak mení smer jazdy.** *To znižuje riziko straty kontroly, pošmyknutia a pádu, čo môže viesť k poraneniu osôb.*
- m) **Dbajte na mimoriadnu opatrnosť pri spätnom chode alebo ťahaní kosačky trávy k sebe. Obsluha si musí byť vždy vedomá svojho okolia.** *To znižuje riziko zakopnutia počas činnosti.*
- n) **Nedotýkajte sa nožov a ostatných nebezpečných pohyblivých častí, keď sú ešte v pohybe.** *To znižuje riziko poranenia pohyblivými časťami.*
- o) **Pri odstraňovaní zaseknutého materiálu alebo čistení kosačky trávy je nutné sa uistiť, že sú všetky sieťové spínače vypnuté a batériová súprava odpojená.** *Neočakávaná činnosť kosačky trávy môže viesť k vážnemu poraneniu osôb.*

Nasledujú ďalšie informatívne požiadavky IEN EEC 62841-4-3:

Zastavte stroj a uveďte do činnosti blokovacie zariadenie alebo odoberte batériu a uistite sa, že sa všetky pohyblivé časti úplne zastavili:

- po prejení cudzieho predmetu, zároveň skontrolujte, či sa stroj nepoškodil a opravte ho alebo nechajte opraviť pred opätovným spustením a prevádzkou.

- ak stroj začne nadmerne vibrovať, potom okamžite skontrolujte poškodenie, vymeňte alebo opravte všetky poškodené časti a skontrolujte a dotiahnite všetky uvoľnené časti. Na opravu sa musia na zaistenie rovnakej úrovne bezpečnosti použiť originálne náhradné diely výrobcu. Opravu vnútorných častí stroja smie vykonať iba autorizovaný servis značky Extol®.

- Zastavte žacie ústrojenstvo, ak sa má stroj nakloniť pri prechádzaní iného povrchu než trávnik a ak sa stroj prepravuje na miesto kosenia alebo od neho.
- Nenakláňajte stroj pri zapínaní motora.
- Pred uskladnením stroja vyprázdňte zberný kôš trávy a nechajte ho vychladnúť.
- Pred uskladnením stroj vycistite a vykonajte údržbu.



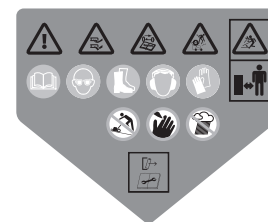

- Buďte opatrní počas nastavovania stroja, aby nedošlo k uviaznutiu prstov medzi pohybujúcim sa žacím ústrojenstvom a pevnými časťami stroja;
- Pri oprave žacieho ústrojenstva je potrebné si uvedomiť, že napriek tomu, že sa odoberie zdroj elektrickej energie, žacie ústrojenstvo sa môže stále pohybovať.

 Stroj prevádzkou vytvára elektromagnetické pole, ktoré môže negatívne ovplyvniť fungovanie aktívnych či pasívnych lekárskeho implantátov (kardiostimulátorov) a ohroziť život používateľa. Pred používaním tohto stroja sa informujte u lekára či výrobcu implantátu, či môžete s týmto strojom pracovať.

Význam označenia – bezpečnostné výstrahy – dodržujte uvedené pokyny



	Pri práci s kosačkou používajte certifikovanú ochranu zraku s dostatočnou úrovňou ochrany.
	Pri práci s kosačkou používajte pracovnú obuv s protišmykovou podrážkou.
	Pri práci s kosačkou používajte certifikovanú ochranu sluchu s dostatočnou úrovňou ochrany.

	Pri práci s kosačkou používajte vhodné pracovné rukavice.
	Bezpečnostné výstrahy.
	Nepribližujte sa rukami ani nohami k rotujúcemu nožu. Nebezpečenstvo vážneho zranenia. Pred údržbou alebo čistením vyčakajte, až sa pohyblivé časti úplne zastavia.
	Pozor na odhadzované predmety – držte okolostojacích v bezpečnej vzdialenosti.
	Pred údržbou odoberte batériu alebo blokovacie zariadenie.
	Pred kosením odstráňte z trávnik nežadúce objekty, ako napr. vetvy, kamene, konáre, drôty a pod.
	Pri kosení na svahu koste po vrstevnici a nie nahor a nadol. Znižuje to riziko pošmyknutia a pádu, straty kontroly a pod.
	Kosačku chráňte pred dažďom.
	Zákaz umývania dolnej časti kosačky vodou. V dolnej časti je elektrické zariadenie pojazdu.
	Výrobok spĺňa príslušné harmonizačné právne predpisy EÚ.
	Nepoužitelný výrobok nevyhadzujte do zmesového odpadu – pozrite ďalej.
	Záber kosenia.
	Garantovaná hladina akustického výkonu 2000/14 ES.
	Na štítku výrobku je uvedený rok a mesiac výroby a označenie výrobnej série.

Tabuľka 2

Likvidácia odpadu

OBALOVÉ MATERIÁLY

- Obalové materiály vyhodte do príslušného kontajnera na triedený odpad.

ELEKTROZARIADENIE S UKONČENOU ŽIVOTNOSŤOU

- Podľa smernice (EÚ) 2012/19 sa nesmie nepoužiteľné elektrozaariadenie vyhadzovať do zmesového odpadu, ale musí sa odovzdať na ekologickú likvidáciu do spätného zberu elektrozaariadení z dôvodu obsahu látok nebezpečných pre životné prostredie. Pred likvidáciou elektrozaariadenia vyberte z neho batériu, ktorú je nutné odovzdať na ekologickú likvidáciu do spätného zberu batérií samostatne. Informácie o zberných miestach a podmienkach spätného zberu elektrozaariadení a batérií dostanete u predávajúceho alebo na obecnom úrade.



Záručná lehota (práva z chybného plnenia)

- Na výrobok sa vzťahuje záruka (zodpovednosť za chyby) 2 roky od dátumu predaja. Ak o to kupujúci požiadava, je predávajúci povinný kupujúcemu poskytnúť záručné podmienky (práva z chybného plnenia) v písomnej forme podľa zákona.

ZÁRUČNÝ A POZÁRUČNÝ SERVIS

Pre uplatnenie práva na záručnú opravu tovaru sa obráťte na obchodníka, u ktorého ste tovar zakúpili. Pre opravu po uplynutí záruky sa tiež môžete obrátiť na náš autorizovaný servis.

Najbližšie servisné miesta nájdete na www.extol.sk. V prípade, že budete potrebovať ďalšie informácie, poradíme Vám na:

Fax: +421 2 212 920 91 Tel.: +421 2 212 920 70
E-mail: servis@madalbal.sk

ES Vyhlásenie o zhode

Predmet vyhlásenia – model, identifikácia výrobcu:

Extol® Industrial 8795721
Aku kosačka s pojazdom na 60 V batériu, Ø 51 cm

Výrobca Madal Bal a.s. • Bartošova 40/3 • CZ-760 01 Zlín • IČO: 49433717

vyhlasuje,

že vyššie popísaný predmet vyhlásenia je v zhode so všetkými príslušnými ustanoveniami harmonizačných právnych predpisov Európskej únie: 2006/42 ES; (EÚ) 2011/65; (EÚ) 2014/30; 2000/14 ES.

Toto vyhlásenie sa vydáva na výhradnú zodpovednosť výrobcu.

Harmonizované normy (vrátane ich pozmeňujúcich príloh, ak existujú), ktoré sa použili na posúdenie zhody a na ktorých základe sa zhoda vyhlasuje:

EN 62841-1:2015; EN IEC 62841-4-3:2021; EN IEC 55014-1:2021; EN IEC 55014-2:2021; EN IEC 63000:2018;

Nameraná hladina akustického výkonu zariadenia reprezentujúceho daný typ; neistota K: 90,8 dB(A); K = ± 1,29 dB(A) podľa EN IEC 62841-4-3:2021 (požiadavka nariadenia (EÚ) 2024/1208).
Garantovaná hladina akustického výkonu zariadenia (2000/14 ES): 93 dB(A)

Kompletizáciu technickej dokumentácie 2006/42 ES, 2000/14 ES vykonal Martin Šenkýř so sídlom na adrese Madal Bal, a.s., Priemyselná zóna Příluky 244, 760 01 Zlín, Česká republika. Technická dokumentácia (2006/42 ES, 2000/14 ES) je k dispozícii na vyššie uvedenej adrese spoločnosti Madal Bal a.s.

Postup posúdenia zhody (2006/42 ES, 2000/14 ES):

Overenie jednotlivého zariadenia (EÚ skúška typu) oznámeným subjektom č.: 0649 SGS Belgium NV – Division SGS CEBEC, Bld International 55, B-1070 Brussels, Belgicko.

Miesto a dátum vydania ES vyhlásenia o zhode: 20. 5. 2024

V mene spoločnosti Madal Bal, a.s.:

Martin Šenkýř
člen predstavenstva spoločnosti

Bevezető

Tisztelt Vevő!

Köszönjük Önnek, hogy megvásárolta az Extol® márka termékét!

A terméket az idevonatkozó európai előírásoknak megfelelően megbízhatósági, biztonsági és minőségi vizsgálatoknak vetettük alá.

Kérdéseivel forduljon a vevőszolgálatunkhoz és a tanácsadó központunkhoz:

www.extol.hu Fax: (1) 297-1270 Tel: (1) 297-1277

Gyártó: Madal Bal a. s., Průmyslová zóna Příluky 244, 760 01 Zlin Cseh Köztársaság

Forgalmazó: Madal Bal Kft., 1173 Budapest, Régvám köz 2. (Magyarország)

Kiadás dátuma: 2024. 07. 08.

A készülék jellemzői és rendeltetése

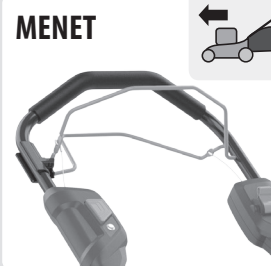
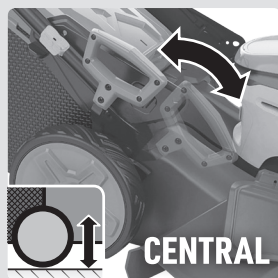

Az **önjáró és nagy nyírási szélességű** Extol® Industrial 8795721 fűnyírót egy darab **60 V-os** Li-ion akkumulátorról (**4 Ah** vagy **8 Ah**) lehet üzemeltetni, és **füves** területek nyírásához lehet használni. A 60 V-os kerti termékprogram különböző lehetőségeit figyelembe véve, a készülékhez az akkumulátort külön kell megvásárolni.

- ✓ **Központi nyírási magasság beállítás**, a kar megfelelő helyzetbe állításával.
- ✓ **Az önjáró mód** megkönnyíti a fűnyírást (pl. lejtős helyeken). A **menet álló motor mellett is bekapcsolható**, például a fűnyíró lejtőn való mozgatásához.
- ✓ A modern **szénkefe nélküli (brushless)** motor biztosítja a nagyobb teljesítmény leadást, miközben kevesebb energiát használ fel mint a szénkefés motor, az akkumulátorral több munka végezhető el, illetve az ilyen motor élettartama is hosszabb.
- ✓ **Beállítható menetssebesség** - figyelembe kell venni a fű magasságát és a talaj lejtésének a mértékét.
- ✓ **Nagy térfogatú fűgyűjtő kosár, telítettség (szelepes) kijelzővel.**
- ✓ **A fűnyíró függőleges helyzetben is tárolható** (16. ábra).

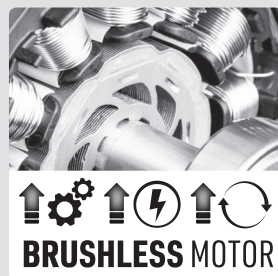

NYÍRÁS FUNKCIÓK

- ✓ **A fű gyűjtése gyűjtőkosárba**
- ✓ **Fűnyírási gyűjtőkosár nélkül, a fű oldalra való kidobásával:** a 6b. ábra szerint, vagy a fedél felhajtásával (8. ábra). - **mulcsozás.**
- ✓ **Masszív polipropilén és PVC kerekek**, megkönnyítik a fűnyíró használatát terepen.
- ✓ **A fogantyú a felhasználó testmagasságához állítható be**, a kényelmesebb fűnyírásához (2a. ábra és 2b. ábra).
- ✓ **Puha műanyag fogantyúbevonat** - a kellemes és meleg megfogáshoz, a rezgések csökkentéséhez.
- ✓ **Véletlen indítást megelőző biztonsági kulcs** - (pl. gyerekek nem tudják a készüléket bekapcsolni).
- ✓ **Csendesebben üzemel, mint a benzinmotoros fűnyírók.**

VÁSÁROLHATÓ AKKUMULÁTOROK ÉS AKKUMULÁTORTÖLTŐ

Specifikáció	Rendelési szám
Akkumulátor 60 V/4 Ah Li-ion	8795731
Akkumulátor 60 V/8 Ah Li-ion	8795732
Akkumulátortöltő 5,5A	8795740

1. táblázat

Műszaki specifikáció

Típuszám / rendelési szám	8795721
	akkumulátor és akkumulátortöltő nélkül (külön kell megvásárolni, lásd az 1. táblázatot)
Akkumulátor kapcsolófeszültsége terhelés nélkül	60 V \equiv
Terhelt akkumulátor kapcsolófeszültsége	54 V \equiv
Akkumulátorok száma az üzemeltetéshez	1 db (lásd a 1. táblázatot).
Nyírási szélesség	510 mm
Motor teljesítménye	~1600 W
Üresjárat fordulatszám	3300 1/perc
Beállítható nyírási magasság	25 és 80 mm között
Gyűjtőkosár térfogata	60 l
Menetssebesség (beállítható)	0 - 5 km/óra
Max. lejtés (menet használatával)	30% (16,7°)
Üzemelési idő és lenyírt terület *)	4 Ah/60 V - 45 perc /600 m ² 8 Ah/60 V - 90 perc /1200 m ²
Fűgyűjtő kosár telítettség kijelző (szelep)	IGEN
Központi nyírási magasság beállítás	IGEN
Beállítható menetssebesség	IGEN
Fű oldalra való kidobása (fűgyűjtő kosár nélküli nyírás)	IGEN
Mulcsozás	IGEN
A fogantyú testmagasságához való beállítása	IGEN

(Folytatás a következő oldalon)

Szénkefe nélküli (brushless) motor	IGEN
A fűnyíró tömege (akkumulátor nélkül)	25 kg
Fűnyíró tömege 60 V/8 Ah-s akkumulátorral	28 kg
Fűnyíró tömege 60 V/4 Ah-s akkumulátorral	26,6 kg
A kerekek anyaga	polipropilén és PVC
Védettség (IP)	IPX4
A fűnyíró ház mérete (fogantyú és fűgyűjtő kosár nélkül)	ma: 37,8 cm; h: 86 cm; szé: 53 cm
Akuszikus nyomás L_{pA} , pontatlanság K	76,1 dB(A); K= ± 3 dB(A)
Akuszikus teljesítmény L_{WA} , pontatlanság K	90,8 dB(A); K= ± 1,29 dB(A)
Garantált akuszikus teljesítményszint (2000/14/EK)	93 dB(A)
Rezgésérték a fogantyún ah (három tengely eredője); pontatlanság K	1,832 m/s ² ; K= ± 1,5 m/s ²
Vásárolható pótalkatrészek	
Fűnyíró kés	rend. szám: 8795721 A

*) Az üzemeltetési idő és a lenyírt füves terület függ a készülék terhelésétől, tehát a fű magasságától és sűrűségétől, a szivós gaz vagy moha tartalomtól stb. A feltüntetett üzemeltetési időket és területeket normál jellegű használat alapján határoztuk meg.

• A feltüntetett eredő rezgésérték és a deklarált zajszint szabvány szerinti módszerekkel lett megmérve, és felhasználható az adott elektromos kéziszerszám más kéziszerszámokkal való összehasonlításához. A feltüntetett rezgésértéket és a deklarált zajszintet fel lehet használni a géppel való munkavégzés okozta terhelések előzetes meghatározásához.

⚠ VESZÉLY!

• A készülék által okozott rezgés- és zajterhelés mértéke a szerszám tényleges használata során eltérhet a deklarált értékektől, és függ a készülék használati módjától, az alkalmazott betétszerszámtól és különösen a megmunkált munkadarab anyagától.

• A felhasználó személy védelme érdekében esetleg biztonsági méréseket kell végrehajtani a tényleges terhelések meghatározásához az adott feltételek között, és figyelembe kell venni azokat az időket is, amikor a készülék ki van kapcsolva, vagy amikor be van kapcsolva, de nincs használva.

A készülék részei és működtető elemei

1. ábra. Tételszámok és megnevezések

- 1) Fogantyú (megfogás helye)
- 2) Menetkapcsoló kar
- 3) Működtető kapcsoló
- 4) Menetsebesség beállítása
- 5) Működtető kapcsoló kioldó gomb
- 6) Kosár fogantyú
- 7) Akkumulátortartó fedél
- 8) Fogantyú
- 9) Fűkidobó nyílás felhajtható fedél, fűgyűjtő kosár nélküli fűnyírás
- 10) Kar a nyírási magasság központi beállításához
- 11) Kerék
- 12) Fogantyú magasság rögzítő
- 13) Fűgyűjtő kosár
- 14) Kábelbilincs
- 15) Fűgyűjtő kosár telítettség kijelző
- 16) Alsó és felső fogantyút rögzítő anya
- 17) Kivehető biztonsági kulcs (a kulcs kihúzása után a fűnyíró nem lehet bekapcsolni)
- 18) Akkumulátor töltöttségi állapotát ellenőrző gomb, LED kijelzéssel (21-es tétel)
- 19) Akkumulátor
- 20) Akkumulátor kioldó gomb
- 21) Akku töltöttség kijelző LED diódák

⚠ FIGYELMEZTETÉS!

- A készülék használatba vétele előtt a jelen útmutatót olvassa el és a készülék közelében tárolja, hogy a felhasználók bármikor el tudják olvasni. Amennyiben a terméket eladja vagy kölcsönadja, akkor a termékkel együtt a jelen használati útmutatót is adja át. A használati útmutatót védje meg a sérülésektől. A gyártó nem vállal felelősséget a termék rendeltetésétől vagy a használati útmutatótól eltérő használata miatt bekövetkező károkért. A készülék első bekapcsolása előtt ismerkedjen meg alaposan a működőtető elemek és a tartozékok használatával, a készülék gyors kikapcsolásával (veszély esetén). A használatba vétel előtt mindig ellenőrizze le a készülék és tartozékai (különösen a kés), valamint a védő és biztonsági elemek sérülésmentességét, a készülék helyes összeszerelését. Ellenőrizze le az akkumulátor burkolatának és DC aljzatának, az akkumulátortöltőnek és vezetékének, valamint a csatlakozódugónak a sérülésmentességét. Amennyiben sérülést vagy hiányt észlel, akkor az akkus készüléket, az akkumulátort és az akkumulátortöltőt ne használja. A készüléket Extol® márkaszervizben javíttassa meg, illetve itt vásárolhat a készülékhez pótalkatrészeket vagy tartozékokat (lásd a karbantartás és szerviz fejezetben, továbbá a weblapunkon).

AKKUMULÁTOR ÉS AKKUMULÁTORTÖLTŐ

- A fűnyíró tápellátásáról 4 Ah-s vagy 8 Ah-s 60 V-os akkumulátorok gondoskodnak. A használható akkumulátorok és akkumulátortöltők az 1. táblázatban található meg. Az akkumulátortöltő és az akkumulátorok részletes információit az akkumulátortöltő és az akkumulátorok használati útmutatójában találja meg.

AZ AKKUS FŰNYÍRÓ ÖSSZEÁLLÍTÁSA

- A fűnyíró az 1 – 11. ábrákon látható módon szerelje össze. A kötőelemeket jól húzza meg, és a fűnyíró használatba vétele előtt mindig ellenőrizze le a kötőelemek meghúzását. A szabadon lógó vezetékeket bilincs segítségével rögzítse a fogantyúhoz (4. ábra). Az akkumulátort függőlegesen tegye a tartóba és ütközésig nyomja be.

A FŰGYŰJTŐ KOSÁR ÖSSZEÁLLÍTÁSA

- A textil zsák műanyag peremét dugja be a fogantyú hornyába, majd nyomja be kattanásig (lásd a 9a. ábrát). Ellenőrizze le, hogy a perem megfelelő módon rögzült-e a horonyban, nehogy kiessen, amikor megtelik fűvel. Majd a fém rudakra hajtja rá a bilincseket (9b. ábra).

FŰNYÍRÁS FŰGYŰJTŐ KOSÁR NÉLKŰL (6B. ÁBRA), ILLETVE A MULCSOZÓ HASZNÁLATA (8. ÁBRA)

- Alacsonyabb fű nyírásakor nem kell felszerelni a fűgyűjtő kosarat. Amikor nincs felszerelve a fűgyűjtő kosár, akkor a fűnyíró a fűvet oldalra vagy hátra dobja ki, Ehhez szerelje fel a készülékre az oldalsó kidobót (6b. ábra) vagy a hátsó részen hajtja le a drótkeretet, hogy nyitva tartsa a hátsó fedelet (8. ábra). Az oldalsó kidobót a 6b. ábra szerint szerelje fel: emelje meg a nyílás fedelét, dugja be az oldalsó kidobót, majd engedje el a fedelet (6b. ábra). A fedél rögzíti a kidobót.

ELLENŐRZÉS A HASZNÁLATBA VÉTEL ELŐTT

- A használatba vétel előtt óvatosan fektesse az oldalára a fűnyíró, majd ellenőrizze le a kés állapotát. A kés nem lehet laza, aszimmetrikus, kopott, sérült, deformált, életlen stb. A kést forgassa meg kézzel (viseljen védőkesztyűt), és ellenőrizze le a kés kiegyensúlyozását is. A sérült, deformált vagy hiányos kés erős rezgéseket okozhat a fűnyírón, ami a készülék meghibásodásához vezethet. A sérületlen kés a 15. ábrán látható. Sérült késsel a fűnyíró ne használja. Vásároljon új kést: rend. szám 8795721A.
- A fűnyírás megkezdése előtt ellenőrizze le a nyírándó területet és távolítson el minden olyan tárgyat (pl. fadarabot, ágat, drótot, követ stb.), amit a kés eldobhat, illetve amely a kés vagy a készülék sérülését okozhatná.

BE- ÉS KIKAPCSOLÁS

- A feltöltött akkumulátort tegye a fűnyíróba, majd a készüléket a 12a. és a 12b. ábra szerint kapcsolja be / kapcsolja ki. A bekapcsoláshoz elengedhetetlen feltétel, hogy a biztonsági kulcs (1. ábra 17-es tétel) be legyen dugva a helyére, ellenkező esetben a készüléket nem lehet bekapcsolni és használni. Amennyiben a fűnyíró a bekapcsolás után erősen berezeg, akkor a fűnyíró azonnal kapcsolja ki és szüntesse meg a berezégés okát (lásd a használatba vétel előtti ellenőrzéseknél). Az erősen rezgő fűnyíró folyamatos használata a fűnyíró meghibásodását okozhatja.
- A fűnyíró terhelés nélkül indítsa el (tehát a fűnyíró ne álljon magas és sűrű fűben). Várja meg a fordulatszám felfutását, majd kezdje meg a fűnyírás.

A FŰNYÍRÓ HELYES HASZNÁLATA

- A magasabb fűvet ne nyírja le egy lépésben. Előbb magasabb nyírást állítson be (lásd az 5. ábrát), majd második lépésben nyírja le a fűvet a kívánt magasságra. A túl magas fű nyírása a készülék túlterhelését (a motor meghibásodását) okozhatja, illetve a nyírás minősége sem lesz megfelelő. Amennyiben nyírás közben a fordulatszám erősen lecsökken, akkor a fűnyírót azonnal kapcsolja le és állítsa be magasabb nyírást. Lehetőleg ne nyírjon a gép teljes szélességében, a nyírandó és a lenyírt sávok átfedése legyen körülbelül fele-fele (vagy még kisebb), illetve a fűnyíróval haladjon kisebb sebességgel (csökkentse a menetsebességet). Sűrű és nedves fű nyírása közben a fű a készülék aljára, illetve a kidobó nyílásokba rakódik le. A lerakódások akár a kés leblokkolását is okozhatják. A kés leblokkolása (fékezése) esetén a fűnyírót azonnal kapcsolja ki, és szüntesse meg az okot (távolítsa el a lerakódott fűvet). Ne nyírjon túl nedves fűvet, mert a nedves fű jobban tapad és rendszeresen lerakódik a kés környezetében és a kidobó nyílásokban. A fűnyírót ne terhelje túl! A motor túlterhelése miatt bekövetkezett hibákra a garancia nem vonatkozik.

- A fűnyíróval ne hajtson rá kemény tárgyakra (kő, gyökér, drót stb.), mert ezeket a kés eldobhatja, aminek személyi sérülés lehet a következménye.

A MEGTELT FŰNYÍRÓ KOSÁR KIJELZÉSE

- Amikor a fűnyíró kosár még nincs tele fűvel, akkor a kijelző (szelep) nyitva van (1. ábra 15-ös tétel). Amikor a kosár megtelik fűvel, akkor a kijelző (szelep) bezár.

TISZTÍTÁS ÉS KARBANTARTÁS

- A tisztítás megkezdése előtt a fűnyírót kapcsolja le, várja meg a kés lefékezéséig, majd az akkumulátort vegye ki. A készüléket óvatosan fektesse az oldalára, majd a kés környékéről és a kidobó nyílásokból távolítsa el a lerakódott fűvet és egyéb szennyeződéseket.
- Az életlen kést meg lehet élezni, ügyelve arra, hogy ne legyen kiegyensúlyozatlan (mindkét élről egyforma mennyiségű anyagot kell lemunkálni - leköszörülni). A forgási kiegyensúlyozatlanság erős berezést okoz, ami a fűnyíró meghibásodásához is vezethet (erre nem vonatkozik a garancia). A kést hegeszteni tilos! A késen hegesztési munkát végrehajtani tilos. A sérült és kopott (deformált, hiányos, erősen elhasznált) kés helyett vásároljon új és eredeti kést: rend. szám 8795721A.

- A kést a 14. ábrán látható módon rögzítse a tengelyhez. A bűtykök és furatok alakja csak egyféleképpen engedélyezi a kés felhelyezését (a kés közepén található kidomborodás kifelé nézzen). A kést rögzítő anyát jól húzza meg, hogy munka közben a kés ne tudjon lelazulni.
- A fűnyíró műanyag házát benedvesített puha ruhával törölje meg, a tisztításhoz ne használjon szerves oldószereket (ezek maradandó sérülést okoznak a műanyag alkatrészek felületén).
- A fűnyíró kést és környékét ne tisztítsa vízzel (kerti tömlővel vagy nagynyomású mosóval ne tisztítsa a készüléket).

Általános biztonsági utasítások



FIGYELMEZTETÉS!

A jelen kéziszerszámhoz mellékelt használati útmutatót, biztonsági előírásokat és egyéb utasításokat olvassa el. Az alábbi biztonsági és használati utasítások be nem tartása áramütéshez, tűzhöz és/vagy súlyos személyi sérüléshez vezethet.

A használati útmutatót és az egyéb előírásokat őrizze meg, hogy később is el tudja olvasni.

A következő figyelmeztető utasításokban szereplő „elektromos kéziszerszám” kifejezés alatt hálózati vezetéken keresztül az elektromos hálózatról, vagy akkumulátorról táplált (elektromos hálózattól független) elektromos kéziszerszámot kell érteni.

1) BIZTONSÁGOS MUNKAKÖRNYEZET

- A munkahelyet tartsa tisztán és biztosítsa a megfelelő világítást.** A rendetlen és rosszul megvilágított munkahely baleset forrása lehet.
- Az elektromos kéziszerszámmal ne dolgozon robbanásveszélyes helyen (gyúlékony folyadékok és gázok közelében, vagy poros levegőjű helyen).** Az elektromos szerszámban keletkező szikrák a port vagy a robbanásveszélyes anyagokat berobbanthatják.
- Az elektromos kéziszerszám használata közben a gyerekeket és az illetéktelen személyeket tartsa távol a munkahelytől.** Ha megzavarják a munkájában, akkor elvesztheti az uralmát az elektromos kéziszerszám felett.

2) ELEKTROMOS BIZTONSÁG

- A csatlakozódugót csak a dugónak megfelelő hálózati aljzathoz csatlakoztassa. A csatlakozódugót átalakítani tilos. A földeléses csatlakozódugót csak közvetlenül a földeléses aljzathoz szabad csatlakoztatni (elágazó használata tilos).** Az áramütések elkerülése érdekében csak sértetlen csatlakozódugóval, és a dugónak megfelelő aljzatról üzemeltesse a kéziszerszámot.
- Ügyeljen arra, hogy a teste ne érjen hozzá földelt tárgyakhoz (fűtőcsövekhez, radiátorhoz, tűzhelyhez, hűtőszekrényhez stb.).** Amennyiben a teste le van földelve, nagyobb az áramütés kockázata.
- Az elektromos kéziszerszámot ne tegye ki eső vagy nedvesség hatásának.** Az elektromos kéziszerszámba kerülő víz növeli az áramütés kockázatát.
- A hálózati vezetéket csak a rendeltetésének megfelelő célokra használja. Az elektromos kéziszerszámot ne húzza és ne szállítsa a hálózati vezetéknel megfogva. A hálózati csatlakozódugót tilos a vezetéknel fogva kihúzni a fali aljzathoz, ehhez a művelethez a csatlakozódugót fogja meg. A hálózati vezetéket tartsa kellő távolságra a forró alkatrészekről, olajos tárgyaktól és éles sarkoktól, valamint a gép mozgó részeitől.** A sérült vagy összetekeredett hálózati vezeték balesetet okozhat.

- A szabadban végzett munkákhoz csak hibátlan, és szabadban való munkákra alkalmas hosszabbítót használjon az elektromos kéziszerszámhoz.** A szabadtéri használatra készült hosszabbító alkalmazásával csökkentheti az áramütés kockázatát.
- Amennyiben az elektromos kéziszerszámot nedves, vizes helyen használja, akkor azt áram-védőkapcsolóval (RCD) védett hálózati aljzathoz csatlakoztassa.** Az áram-védőkapcsoló (RCD) használata csökkenti az áramütés kockázatát. Az áram-védőkapcsoló (RCD) kifejezéssel azonos jelentésű a „hibaáram védőkapcsoló (GFCI)” vagy a „földzárlat megszakító (ELCB)” is.

3) SZEMÉLYI BIZTONSÁG

- Az elektromos kéziszerszám használata közben legyen figyelmes, jól gondolja át mit fog csinálni, koncentráljon a munkára,**

a cselekedeteit pedig józan megfontolások vezéreljék. Az elektromos készüléket ne használja ha fáradt, alkoholt vagy kábítószert fogyasztott, vagy gyógyszerek hatása alatt áll. Az elektromos kéziszerszám használata közbeni pillanatnyi figyelmetlenség komoly balesetek forrása lehet.

- Használjon egyéni védőeszközöket. Munka közben mindig viseljen védőszemüveget.** Az elektromos kéziszerszám jellegétől függő munkavédelmi eszközök (például légszűrő maszk, csúszásgátló védőcipő, fejtvédő sisak, fülvédő stb.) előírászerű használatával csökkentheti a baleseti kockázatokat.
- Előzze meg a véletlen gépindításokat. Az elektromos kéziszerszám mozgatása és szállítása során a hálózati vezetéket húzza ki az aljzathoz, az ujját pedig vegye le a főkapcsolóról.** Ez érvényes arra az esetre is, ha a kéziszerszám akkumulátort szerel be. Ha az elektromos kéziszerszám mozgatásakor az ujját a főkapcsolón marad, akkor a gép véletlenül elindulhat, aminek súlyos sérülés lehet a következménye.
- Az elektromos kéziszerszám bekapcsolása előtt abból távolítsa el a beállításhoz szükséges szerszámokat és kulcsokat.** A forgó géprezben maradt kulcs vagy más tárgy súlyos balesetet okozhat.
- Csak biztonságosan elérhető távolságban dolgozzon a géppel. Munka közben álljon stabilan és biztonságosan a lábán.** Így bármilyen körülmények között megőrizheti uralmát a gép felett.
- Viseljen megfelelő munkaruhát. Forgó gépek használata esetén ékszereket, laza ruhát viselni tilos. Ügyeljen arra, hogy a haja, a ruhája, vagy a kesztyűje ne kerülhessen a forgó alkatrészek közelébe.** A laza ruhát, a lógó ékszereket, vagy a hosszú haját a gép forgó alkatrészei elkapathatják.
- Amennyiben a géphez lehet forgácsgyűjtőt, vagy por- és forgácselszívót csatlakoztatni, akkor ezt megfelelően csatlakoztassa az elektromos kéziszerszámhoz.** Az elszívó és forgácsgyűjtő alkalmazásával védekezhet a por okozta kockázatokkal szemben.

h) A készülék gyakori használata nem jelenti azt, hogy elhanyagolhatja a biztonságos használat előírásait, a rutinszerű és figyelmetlen munka súlyos balesetek előidézője lehet. A figyelmetlenség egy pillanat alatt is okozhat súlyos balesetet.

4) AZ ELEKTROMOS KÉZISZERSZÁM HASZNÁLATA ÉS KARBANTARTÁSA

- a) Az elektromos kéziszerszámot ne terhelje túl. A munka jellegének megfelelő elektromos kéziszerszámot használjon. A megfelelően kiválasztott elektromos kéziszerszám biztosítja a rendeltetésének megfelelő biztonságot és hatékonyságot.
- b) A meghibásodott főkapcsolójú elektromos kéziszerszámot ne használja. A hibás főkapcsolóval rendelkező elektromos kéziszerszám használata veszélyes, a készüléket meg kell javíttatni.
- c) Beállítás, tartozékcseré, karbantartás, vagy a kéziszerszám lehelyezése előtt az elektromos kéziszerszám csatlakozódugóját húzza ki a fali aljzatból (illetve vegye ki az akkumulátort, ha az kivehető). Ezzel megakadályozhatja a véletlen gépindítást az ilyen jellegű munkák végrehajtása közben.
- d) A használaton kívüli elektromos kéziszerszámot gyerekektől, valamint a használati utasítást nem ismerő személyektől elzárva tárolja, és ezeknek ne engedje a kéziszerszám használatát sem. Az elektromos kéziszerszám hozzá nem értő kezekben veszélyes lehet.
- e) Az elektromos kéziszerszámot és tartozékait karban kell tartani. Az elektromos kéziszerszámot, a működtető és mozgó részeit, a burkolatokat és a védelmi elemeket a használatba vétel előtt ellenőrizze le. Sérült, repedt, vagy rosszul beállított és a szabályszerű működést zavaró hibákkal rendelkező kéziszerszámmal dolgozni tilos. A sérült és hibás kéziszerszámot az újbóli használatba vétele előtt javíttassa meg. A karbantartások elmulasztása és elhanyagolása balesetet okozhat.
- f) Tartsa tisztán és éles állapotban a vágószerszámokat. A megfelelően karbantartott és élezett vágószerszámokkal jobb a megmunkálás hatékonysága, és kisebb a kockázata a vágószerszám leblokkolásának.

g) Az elektromos kéziszerszámot, a tartozékokat és vágószerszámokat csak a használati utasítás előírásai szerint, valamint a rendeltetésének megfelelő módon, továbbá az adott munkakörülményeket és a munka típusát is figyelembe véve használja. A rendeltetéstől eltérő géphasználat veszélyes és váratlan helyzeteket hozhat létre.

h) A kéziszerszám fogantyúit és markolatait tartsa tiszta, száraz, zsír- és olajmentes állapotban. Ha a kéziszerszámot nem tudja biztonságosan és csúszásmentesen fogni, akkor váratlan helyzetekben elveszítheti az uralmát a gép felett.

5) AZ AKKUMULÁTOROS KÉZISZERSZÁM HASZNÁLATA ÉS KARBANTARTÁSA

- a) Az akkumulátort csak a gyártó által meghatározott akkumulátortöltővel szabad feltölteni. Az adott típusú akkumulátorhoz alkalmazható akkumulátortöltő más típusú akkumulátor töltéséhez való használata esetén tüzet okozhat.
- b) A kéziszerszámba kizárólag csak a gyártó által meghatározott akkumulátort szabad beszerelni. Más típusú akkumulátor használata tüzet vagy balesetet okozhat.
- c) Az akkumulátorokat ne helyezze le olyan helyre, ahol fém tárgyak találhatók (gemkapocs, pénzsermék, kulcsok, szegek, csavarok stb.) mert a fém tárgyak az akkumulátor pólusait összeköthetik és zárlatot okozhatnak. Az akkumulátor pólusainak a rövidre zárása tüzet vagy égési sérülést okozhat.
- d) Az akkumulátor helytelen használata esetén abból elektrolit folyhat ki. Az elektrolitot ne érintse meg. Amennyiben a folyadék a bőrére kerül, akkor azt azonnal mossa le bő vízzel. Amennyiben az akkumulátor folyadék a szemébe kerül, akkor azonnal forduljon orvoshoz. Az akkumulátorból kifolyó folyadék maró sérülést okozhat.
- e) Ne használjon sérült vagy átalakított akkumulátorokat illetve kéziszerszámokat. A sérült vagy átalakított akkumulátor illetve kéziszerszám viselkedése és működése váratlan helyzeteket okozhat, aminek sérülés, tűz vagy robbanás lehet a következménye.

f) Az akkumulátorokat illetve a kéziszerszámokat ne tegye ki nyílt láng vagy magas hőmérséklet hatásának. A 130°C-nál magasabb hőmérséklet az akkumulátor felrobbanását okozhatja.

g) Tartsa be az akkumulátor töltési előírásait. Az akkumulátorokat kizárólag csak a használati útmutatóban megadott környezeti hőmérséklet tartományban szabad tölteni. A helytelen töltés, vagy a megadott hőmérsékleti tartomány be nem tartása az akkumulátor meghibásodását, tüzet vagy robbanást okozhat.

6) SZERVIZ

- a) Az akkus kéziszerszám javítását bízza márka- vagy szakszervizre, a készülék javításához csak eredeti alkatrészeket szabad felhasználni. Csak így biztosítható az akkus kéziszerszám biztonságának az eredeti módon való helyreállítása.
- b) A sérült akkumulátorokat ne próbálja megjavítani. Az akkumulátorokat kizárólag csak a gyártó által kijelölt márkaszerviz javíthatja meg.

Fűnyíráshoz kapcsolódó biztonsági előírások

- a) A fűnyírót ne használja ha rossz az idő (különösen akkor, ha villámlik és esik az eső). A villámcsapás halálos sérülést okozhat!
- b) A fűnyírás közben a háziállatokat tartsa távol. A háziállatok váratlanul viselkedhetnek a fűnyíró közelítésére.
- c) A nyírandó területet ellenőrizze le, távolítsa el minden olyan tárgyat (követ, faágakat, játékokat stb.) amelyekre a fűnyíróval ráhajthat. A készülék által eldobott tárgyak súlyos sérüléseket okozhatnak.
- d) A fűnyírás megkezdése előtt mindig ellenőrizze le a kés állapotát, azon nem lehet sérülés vagy deformáció. A sérült vagy deformált kés súlyos sérülést okozhat.
- e) A fűgyűjtő kosarat rendszeresen ellenőrizze le, az nem lehet sérült, vagy túlságosan elhasználódott állapotban. A sérült vagy elhasználódott fűgyűjtő kosár sérülést okozhat.
- f) A védőburkolatok legyenek a készülékre felszerelve. A védőburkolatok legyenek megfelelően rögzítve és legyenek üzemi helyzetbe állítva. A sérült, lelazult vagy rosszul működő védőburkolat személyi sérülést okozhat.
- g) A készülék szellőztető nyílásait tartsa tiszta állapotban. Az eldugult szellőztető nyílások a motor túlmelegedését okozhatják.
- h) Fűnyírás közben viseljen csúszásmentes és merev védőcipőt. A fűnyíróval meztláb vagy szandálban (papucsban) dolgozni tilos. A megfelelő védőcipő megvédi a lábát, ha az véletlenül a késhez ér.
- i) Fűnyírás közben viseljen hosszú munkanadrágot. A fűnyíró által eldobott tárgyak a nem védett testrészekben súlyos sérülést okozhatnak.
- j) Ne nyírjon nedves fűvet. A készülékkel lépésben haladjon (futni tilos). Így megelőzheti az elesést vagy megbotlást, amelynek súlyos következményei lehetnek.
- k) A fűnyíróval ne dolgozzon túl meredek lejtőn. Így megelőzheti a megcsúszást vagy megbotlást, amelynek súlyos következményei lehetnek.
- l) Lejtőn való fűnyírás közben álljon stabilan a lábán, a készüléket keresztirányban tolja (ne föl és le), továbbá rendkívül óvatosan kanyarodjon. Így megelőzheti a megcsúszást vagy megbotlást, amelynek súlyos következményei lehetnek.
- m) Legyen nagyon óvatos, amikor a fűnyírót maga felé húzza. Legyen mindig tisztában azzal, hogy milyen a munkakörnyezet. Ezzel megelőzheti a véletlen baleseteket.
- n) A forgó kést és más mozgó elemeket megérinteni vagy megfogni tilos. Ezzel megelőzheti a súlyosabb sérüléseket.
- o) Ha a kés környezetéből valamilyen anyagot vagy lerakódott fűvet szeretne eltávolítani, akkor a készüléket kapcsolja le, és az akkumulátort is húzza ki. A fűnyíró véletlen bekapcsolása súlyos sérüléseket okozhat.

Az alábbi követelményeket az EN IEC 62841-4-3 szabvány írja elő:

A készüléket állítsa le, az indításgátló funkciót kapcsolja be (húzza ki a biztonsági kulcsot), vagy vegye ki az akkumulátort, továbbá várja meg a mozgó alkatrészek teljes lefékezését, ha:

- a fűnyíróval valamilyen idegen tárgyra hajtott rá, és szeretné ellenőrizni a kést és a készüléket,
- a készülék erősen berezeg. Ilyen esetben keresse meg a berezgés okát, majd azt szüntesse meg. Javítsa ki a hibát és ellenőrizze le a csavarkötések meghúzását. A készülék javításához (biztonsági okokból) csak eredeti alkatrészeket szabad felhasználni. A készülék megbontásával járó javításokat kizárólag csak Extol® márkaszerviz hajthatja végre.
- Ha a fűnyírót egyik füves helyről a másikra kívánja átvinni vagy áttolni, ha gépet nyírás nélkül kívánja mozgatni, illetve ha a gépet meg kívánja dönteni, akkor a fűnyírót állítsa le és várja meg a kés teljes lefékezését.
- Amennyiben a motor működik, a készüléket nem szabad oldalra dönteni (megemelni).
- Az eltávolítás előtt a fűgyűjtő kosarat ürítse ki, és várja meg a készülék lehűlését.
- Az eltávolítás előtt hajtva végre a tisztítási és karbantartási előírásokat.
- A készülék javítása közben ügyeljen arra, hogy az ujjai ne szoruljanak be a kés és a készülék egyéb részei közé.
- A javításkor vegye figyelembe, hogy az elektromos készülék tápellátását biztosító akkumulátor kiserelésé ellenére a készülék elmozdulhat, a kés froghat stb.

 A készülék működés közben elektromágneses mezőt hoz létre, amely negatívan befolyásolhatja az aktív vagy passzív orvosi implantátumok (pl. szívritmus szabályozó készülék) működését és életveszélyes helyzetet idézhet elő. Ha ilyen implantátum van a testébe beültetve, akkor a készülék használatba vétele előtt konzultáljon a kezelőorvosával.

A jelölések jelentése - biztonsági figyelmeztetések - tartsa be az alábbi előírásokat

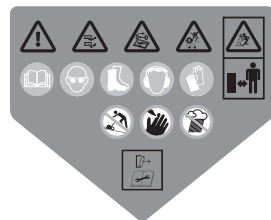
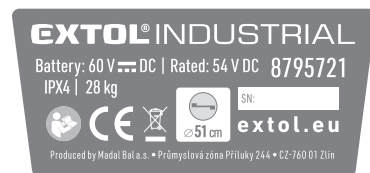

	A használatba vétel előtt olvassa el a használati útmutatót.
	Munka közben viseljen megfelelő tanúsítvánnyal és védelmi szinttel rendelkező védőszemüveget.
	A fűnyíró használata közben viseljen erős, merev orrú, zárt és csúszásgátló védőcipőt.
	Munka közben viseljen megfelelő tanúsítvánnyal és védelmi szinttel rendelkező egyéni védőeszközöket.
	Munka közben viseljen megfelelő védőkesztyűt.
	Biztonsági figyelmeztetések.
	A kezét és a lábát tartsa távol a forgó késtől. A kés súlyos sérülést okozhat. A karbantartás vagy javítás megkezdése előtt várja meg a forgó alkatrészek teljes lefékezését.
	A forgó kést a fűben hagyott tárgyakat eldobhatja. Tartsa biztonságos távolságban az illetéktelen személyeket..

	A karbantartás megkezdése előtt húzza ki a biztonsági kulcsot vagy az akkumulátort.
	A fűnyírás megkezdése előtt a nyírandó területről távolítsa el az idegen tárgyakat (köveket, ágakat, léceket, drótokat stb.).
	A lejtős területeket keresztirányban, és ne föl-le irányban nyírja. Ezzel megelőzheti az elesést, a készülék feletti uralom elvesztését stb.
	A készüléket óvja a csapadékoktól.
	A készülék alsó részét folyó vízzel tisztítani tilos. Ügyeljen arra, hogy az elektromos részekbe ne kerüljön víz.
	A készülék megfelel az EU vonatkozó harmonizáló jogszabályainak.
	Az elektronikus hulladékokat nem szabad a háztartási hulladékok közé kidobni (lásd a megsemmisítéssel foglalkozó fejezetet).
	Nyírési szélesség.
	Garantált akusztikus teljesítményszint (a 2000/14/EK szerint).
	A termékcímkén fel van tüntetve a gyártás éve és hónapja, valamint a termék gyártási száma.

2. táblázat

Hulladék megsemmisítés

CSOMAGOLÓ ANYAG

- A csomagolást az anyagának megfelelő hulladékgyűjtő konténerbe dobja ki.

LEJÁRT ÉLETCIKLUSÚ ELEKTROMOS KÉSZÜLÉKEK

- Az elektromos és elektronikus hulladékokról szóló 2012/19/EU számú európai irányelv, valamint a vonatkozó nemzeti jogszabályok szerint az ilyen hulladékot alapanyagokra szelektálva szét kell bontani, és a környezetet nem károsító módon újra kell hasznosítani. A gépből a megsemmisítés előtt az akkumulátort ki kell szerelni, és azt kijelölt gyűjtőhelyen kell leadni. A szelektált hulladék gyűjtőhelyekről a polgármesteri hivatalban, illetve a készülék eladójától kaphat további információkat.

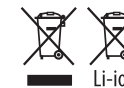

Garancia és garanciális feltételek

GARANCIÁLIS IDŐ

A mindenkori érvényes, vonatkozó jogszabályok, törvények rendelkezéseivel összhangban a Madal Bal Kft. az Ön által megvásárolt termékre a jótállási jegyen feltüntetett garanciaidőt ad. A termék javítását a Madal Bal Kft.-vel szerződéses kapcsolatban álló szakszerviz a garanciális időszakban díjmentesen végzi el.

GARANCIÁLIS IDŐ ALATTI ÉS GARANCIÁLIS IDŐ UTÁNI SZERVIZELÉS

A termékek javítását végző szakszervizek címe, a javítás ügymenetével kapcsolatos információk a www.madalbal.hu weboldalon találhatóak meg, illetve a szakszervizek felsorolása a termék vásárlásának helyén is beszerezhető. Tanácsadással a (1)-297-1277 ügyfélszolgálati telefonszámon állunk ügyfeleink rendelkezésére.

EK Megfelelőségi nyilatkozat

A nyilatkozat tárgya, modell vagy típus, termékazonosító:

Extol® Industrial 8795721

Akkus önjáró fűnyíró, tápellátás 60 V-os akkumulátorról, Ø 51 cm

A gyártó: Madal Bal a.s. • Bartošova 40/3, CZ-760 01 Zlín • Cégszám: 49433717

kijelenti, hogy a fent megnevezett termék megfelel az Európai Unió harmonizáló rendeletek és irányelvek előírásainak: 2006/42/EK, 2011/65/EU; 2014/30/EU; 2000/14/EK.

A jelen nyilatkozat kiadásáért kizárólag a gyártó a felelős.

Harmonizáló szabványok (és módosító mellékleteik, ha ilyenek vannak), amelyeket a megfelelőség nyilatkozat kiállításához felhasználtunk, és amelyek alapján a megfelelőségi nyilatkozatot kiállítottuk:

EN 62841-1:2015; EN IEC 62841-4-3:2021; EN IEC 55014-1:2021; EN IEC 55014-2:2021; EN IEC 63000:2018;

Az adott típust jellemző mért akusztikus teljesítményszint; K pontatlanság:
90,8 dB(A); K= ± 1,29 dB(A) dle EN IEC 62841-4-3:2021 (2024/1208/EU követelmény).
A készülék garantált akusztikus teljesítményszintje (a 2000/14/EK szerint): 93 dB(A)

A műszaki dokumentáció (2006/42/EK és 2000/14/EK szerinti) összeállítását Martin Šenkýř hajtotta végre, a Madal Bal a.s. társaság székhelyén: Průmyslová zóna Příluky 244, 760 01 Zlín, Cseh Köztársaság.
A műszaki dokumentáció (a 2006/42/EK és 2000/14/EK szerinti), a Madal Bal, a.s. társaság székhelyén áll rendelkezésre.

A megfelelőség kiértékelése (2006/42/EK; 2000/14/EK):

Az EU típusvizsgálatot végrehajtó szervezet:

0649 SGS Belgium NV - Division SGS CEBC, Bld International 55, B-1070 Brussels, Belgium.

Az EK megfelelőségi nyilatkozat kiadásának a helye és dátuma: 2024.05.20.

A Madal Bal, a.s. nevében:

Martin Šenkýř
igazgatótanácsi tag

Einleitung

Sehr geehrter Kunde,

wir bedanken uns für Ihr Vertrauen, dass Sie der Marke Extol® durch den Kauf dieses Produktes geschenkt haben. Das Produkt wurde Zuverlässigkeits-, Sicherheits- und Qualitätstests unterzogen, die durch Normen und Vorschriften der Europäischen Union vorgeschrieben werden.

Im Falle von jeglichen Fragen wenden Sie sich bitte an unseren Kunden- und Beratungsservice:

www.extol.eu

Hersteller: Madal Bal a. s., Průmyslová zóna Příluky 244, 76001 Zlín, Tschechische Republik

Herausgegeben am: 08.07.2024

Charakteristik – Verwendungszweck

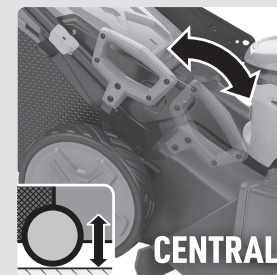

Der Akku-Rasenmäher mit **Radantrieb und großer Mähbreite, angetrieben** Extol® Industrial 8795721 von einer **60 V** Li-Ionen-Batterie mit **4 Ah** oder **8 Ah**, ist für **das Mähen** von Gartenrasen bestimmt. Im Rahmen des 60-V-Akku-Programms für Gartengeräte mit verschiedenen Optionen der Stromversorgung müssen die Batterie und das Ladegerät zum Mäher hinzugekauft werden.

- ✓ **Zentrale Einstellung der Schnitthöhe** durch einfaches Bewegen eines Hebels.
- ✓ **Der Radantrieb** erleichtert das Mähen in steilem Gelände. Der Radantrieb kann **auch bei ausgeschaltetem Mähen eingeschaltet werden**, um den Mäher ohne Mähen einen Hang hinaufzufahren.
- ✓ **Der bürstenlose Motor** hat eine höhere Leistung bei geringerem Stromverbrauch und sorgt so für eine längere Akkulaufzeit und hat auch eine längere
- ✓ **Einstellung der Geschwindigkeit des Radantriebs** - je nach Grashöhe und Steilheit des Geländes.
- ✓ **Großer klappbarer Fangkorb mit Füllstandsanzeige (Klappe am Korb).**
- ✓ **Der Mäher kann zur Einlagerung zusammengeklappt und aufrecht abgestellt werden**, siehe Abb.16.



BRUSHLESS MOTOR

MÄHFUNKTION

- ✓ **Grasauffang im Fangkorb**
- ✓ **Mähen ohne Fangkorb mit seitlichem Grasauswurf** gemäß Abb.6b oder mit angehobener Abdeckung gemäß Abb.8. - **Mulchen.**
- ✓ **Die massiven Räder aus Polypropylen und PVC** erleichtern das Bewegen des Mähers durch das Gelände.
- ✓ **Die Griffhöhe kann für eine bequemere Führung** an die Körpergröße des Benutzers angepasst werden (Abb.2a und Abb.2b).
- ✓ **Griffteil aus weichem Kunststoff** - für einen bequemeren Halt, der in der Hand nicht kalt wird und Vibrationen dämpft.
- ✓ **Sicherheitsperre gegen ungewolltes Starten** - z.B. durch kleine Kinder.
- ✓ **Leiserer Betrieb als bei Benzinmähern.**

BATTERIE UND LADEGERÄT ZUM ZUKAUFEN

Spezifikation	Bestellnummer
Batterie 60 V/4Ah Li-ion	8795731
Batterie 60 V/4Ah Li-ion	8795732
Ladegerät 5,5A	8795740

Tabelle 1

Technische Spezifikation

Modellbezeichnung / Bestellnummer	8795721
	ohne Akku und Ladegerät (müssen hinzugekauft werden, siehe Tabelle 1)
Klemmenspannung des Akkus ohne Belastung	60 V \equiv
Klemmenspannung des Akkus unter Belastung	54 V \equiv
Anzahl der Batterien zum Betrieb des Mähers	1 (siehe Tabelle 1)
Messerradius	510 mm
Motorleistung	~1600 W
Leerlaufdrehzahl	3300 min ⁻¹
Einstellbare Länge vom Rasentrimmer	25-80 mm
Fangkorvvolumen	60 L
Geschwindigkeit des Radantriebs (einstellbar)	0-5 km/h
Max. Steilheit des Hangs für den Einsatz des Radantriebs	30% (16,7°)
Mäherlaufzeit und gemähte Fläche *)	4 Ah/60 V - 45 min./600 m ² 8 Ah/60 V - 90 min./1200 m ²
Füllstandsanzeige des Fangkorbs (Klappe)	JA
Zentrale Schnitthöhenverstellung	JA
Geschwindigkeit des Radantriebs einstellbar	JA
Grasauswurf nach der Seite beim Mähen ohne Korb	JA
Mulchen	JA
Höhenverstellung des Griffs in Abhängigkeit von der Körpergröße des Benutzers	JA

(Fortsetzung auf der nächsten Seite)

Brushless-Motor	JA
Gewicht des Mähers ohne Akku	25 kg
Gewicht des Mähers mit 60V/ 8A Batterie	28 kg
Gewicht des Mähers mit 60V/ 4A Batterie	26,6 kg
Material der Räder	Polypropylen und PVC
Schutzart	IPX4
Abmessungen des Mähers (ohne Korb und Griff)	H: 37,8 cm; L: 86 cm; B: 53 cm
Schalldruckpegel L _{pA} ; Unsicherheit K	76,1 dB(A); K= ± 3 dB(A)
Schallleistungspegel L _{WA} ; Unsicherheit K	90,8 dB(A); K= ± 1,29 dB(A)
Garantierter Schallleistungspegel (2000/14 ES)	93 dB(A)
Max. Vibrationswert am Griff ah (Summe von drei Achsen); Unsicherheit K	1,832 m/s ² ; K= ±1,5 m/s ²

Für den Bedarfsfall erhältliche Ersatzteile

Mähmesser	Bestellnummer: 8795721A
-----------	-------------------------

*) Die Betriebszeit und die gemähte Fläche hängen stark von der Belastung ab, d. h. von der Höhe des Grasses, der Intensität des Moosunterwuchses usw. Die angegebenen Werte für Zeit und Fläche beziehen sich auf normale Belastungen.

- Der deklarierte Gesamtvibrationswert und deklarierte Schalleistungswert wurde in Übereinstimmung mit der Standardprüfmethode ermittelt und darf zum Vergleich eines Werkzeugs mit einem anderen verwendet werden. Der deklarierte Gesamtvibrationswert und deklarierte Schalleistungswert dürfen auch zur vorläufigen Bestimmung der Exposition verwendet werden.

! WARNUNG

- Die Vibrations- und Lärmemissionen während des tatsächlichen Gebrauchs vom Werkzeug können sich von den deklarierten Werten in Abhängigkeit von der Art unterscheiden, wie das Werkzeug benutzt wird, vor allem welches Werkstück bearbeitet wird.
- Es sind Sicherheitsmessungen zum Schutz der bedienenden Person zu bestimmen, die auf der Bewertung der Exposition unter tatsächlichen Nutzungsbedingungen basieren (es ist mit allen Teilen vom Arbeitszyklus zu rechnen, wie Zeit, während der das Werkzeug stillsteht und wenn es leerläuft, ausgenommen der Startzeit).

Bestandteile und Bedienungselemente

Abb. 1, Position – Beschreibung

- 1) Handgriff - Griffteil
- 2) Schalter für den Radantrieb
- 3) Betriebsschalter
- 4) Einstellung der Fahrgeschwindigkeit
- 5) Entriegelungstaste des Betriebsschalters
- 6) Griff am Fangkorb
- 7) Klappbare Abdeckung des Batteriefachs
- 8) Handgriff zum Tragen
- 9) Klappbare Abdeckung für den seitlichen Grasauswurf zum Mähen ohne Korb
- 10) Hebel zur Zentraleinstellung der Mähhöhe
- 11) Räder
- 12) Bolzen zum Einstellen der Griffhöhe auf den Benutzer
- 13) Sammelbehälter
- 14) Kabelbefestigung an der Griffstange
- 15) Anzeige für vollen Fangkorb – Klappe
- 16) Mutter zum Verbinden des unteren und oberen Teils des Griffs
- 17) Abziehbarer Sicherheitsschlüssel - wird er abgezogen, kann der Mäher nicht gestartet werden
- 18) Batterietaste zur Anzeige des Ladezustands mit LED-Kontrollleuchten - Punkt 21)
- 19) Batterie
- 20) Taste zur Entnahme der Batterie aus dem Batteriefach
- 21) LED-Ladezustandsanzeige

WARNUNG

- Lesen Sie vor der Vorbereitung des Gerätes die komplette Bedienungsanleitung und halten Sie diese in der Nähe des Gerätes, damit sich der Bediener mit ihr vertraut machen kann. Wenn Sie das Produkt ausleihen oder verkaufen, legen Sie bitte auch diese Bedienungsanleitung bei. Verhindern Sie die Beschädigung dieser Bedienungsanleitung. Der Hersteller trägt keine Verantwortung für Schäden infolge vom Gebrauch des Gerätes im Widerspruch zu dieser Bedienungsanleitung. Machen Sie sich vor dem Gebrauch des Geräts mit allen seinen Bedienungselementen und Bestandteilen und auch mit dem Ausschalten des Gerätes vertraut, um es im Falle einer gefährlichen Situation sofort ausschalten zu können. Überprüfen Sie vor Gebrauch, ob alle Bestandteile fest angezogen sind und ob nicht ein Teil des Gerätes, wie z. B. die Sicherheitselemente, Mähmesser u. ä. beschädigt bzw. falsch installiert sind, oder ob sie nicht am jeweiligen Ort fehlen. Kontrollieren Sie ebenfalls die Schutzabdeckung und die DC-Stecker des Akkus und des Ladegeräts und überprüfen Sie auch, ob der Stecker des Ladegeräts oder die Kabelisolierung nicht beschädigt sind. Eine Batterie oder ein Ladegerät mit beschädigten oder fehlenden Teilen darf nicht benutzt und muss in einer autorisierten Werkstatt der Marke Extol® repariert werden - siehe Kapitel Instandhaltung und Service oder Internetseiten am Anfang der Bedienungsanleitung.



BATTERIE UND LADEGERÄT

- Der Mäher ist für die Verwendung mit der in Tabelle 1 aufgeführten 60-V-Batterie mit 4 Ah oder 8 Ah bestimmt, für die nur das hier aufgeführte Ladegerät zum Laden vorgesehen ist. Weitere Informationen zur Batterie und zum Ladegerät finden Sie in der Anleitung für die Batterie und das Ladegerät.

ZUSAMMENBAU DES AKKU-MÄHERS

- Bauen Sie die Mähmaschine wie in den Abbildungen 1 bis 11 gezeigt zusammen. Ziehen Sie die Schrauben ordentlich an und kontrollieren Sie dies. Befestigen Sie die losen Kabel mit den Kunststoffhalterungen am Griff (Abb.4). Setzen Sie die Batterie von oben in das Batteriefach des Rasenmähers bis zum hörbaren Einrasten.

ZUSAMMENBAU DES FANGKORBES

- Führen Sie den Kunststoffrand des Stoffsacks in die Nut der Kunststoffabdeckung mit Griff gemäß Abb.9a ein, bis der Anschlag in der Nut der Abdeckung einrastet. Vergewissern Sie sich durch Ziehen, dass das eingesteckte Teil fest in der Nut der Abdeckung sitzt, anderenfalls könnte sich der Sack lösen und herausfallen, wenn er mit Gras gefüllt ist. Stecken Sie dann die Kunststoffhülsen auf die Metallstangen gemäß Abb. 9b.

MÄHEN OHNE FANGKORB GEMÄSS ABB.6B ODER ABB.8 (MULCHEN)

- Beim Mähen von niedrigerem oder niedrigem Gras ist das Mähen ohne Fangkorb möglich. Wenn Sie ohne Fangkorb mähen, installieren Sie den Seitenauswurf gemäß Abb.6b oder klappen Sie gemäß Abb.8 den Metalldraht um, der die Abdeckung hochgezogen hält. Um den Seitenauswurf gemäß Abb. 6b zu installieren, heben Sie die Abdeckung der Öffnung gemäß Abb. 6a an, führen Sie den Kunststoffauswurf gemäß Abb. 6b unter der Mittelachse der Abdeckung ein und lassen Sie dann die angehobene Abdeckung los; dadurch wird der Seitenauswurf gesichert.

KONTROLLE VOR DEM START

- Drehen Sie den Mäher vor dem Start vorsichtig auf die Seite und prüfen Sie den Zustand des Mähmessers. Vergewissern Sie sich, dass das Messer nicht locker, unsymmetrisch verbogen oder durch den Aufprall auf einen harten Gegenstand abgesplittert ist, und prüfen Sie die Ausgeglichenheit der Rotation durch Drehen mit der Hand (Handschuhe tragen). Ein durch einen Aufprall verformtes oder abgesplittertes Messer verursacht übermäßige Vibrationen des Mähers und führt zu einer Beschädigung des Mähers. Das Messer in unbeschädigtem Zustand ist in Abbildung 15 dargestellt. Verwenden Sie den Mäher nicht mit einem beschädigten Messer. Im Falle einer Beschädigung ist das Messer durch ein neues zu ersetzen, Bestellnummer: 8795721A.
- Kontrollieren Sie vor dem Einschalten des Mähers die zu mähende Rasenfläche und entfernen Sie behindernde Gegenstände (Äste, Steine, Drähte usw.); ein Kontakt mit dem rotierenden Messer könnte das Mähmesser oder den Mäher beschädigen.

EIN-/AUSSCHALTEN

- Nach dem Einsetzen einer ausreichend geladenen Batterie schalten Sie den Mäher wie in Abb. 12a und 12b gezeigt ein/aus. Zum Einschalten muss unbedingt der Sicherheitsschlüssel in den Stecker eingesteckt sein (Abb. 1, Position 17), sonst kann der Mäher nicht gestartet werden. Beginnt der Mäher nach dem Einschalten übermäßig zu vibrieren, schalten Sie ihn sofort aus und suchen und beseitigen Sie die Ursache - siehe Abschnitt Kontrolle vor dem Start. Längerer Betrieb mit übermäßigen Vibrationen führt zu Schäden am Mäher.
- Schalten Sie den Mäher ohne Last ein, d. h. starten Sie ihn nicht in hohem Gras oder dichtem Moosbewuchs. Fahren Sie den Mäher mit voller Umdrehungszahl in den Rasen.

GRUNDSÄTZE FÜR DIE ARBEIT MIT DEM MÄHER

- Schneiden Sie hohes Gras oder Gras mit dichtem Moosbewuchs nicht auf einmal auf die gewünschte Höhe, sondern stellen Sie zunächst eine höhere Schnitthöhe ein, wie in Abb. 5 gezeigt, und verringern Sie dann die Höhe auf eine niedrigere, bis die gewünschte Höhe erreicht ist. Niedrige Schnitthöhe bei hohem Gras führt zu einer Überlastung und Überhitzung des Motors. Wenn die Umdrehungszahl hörbar abfällt, schalten Sie den Mäher sofort aus, stellen Sie eine höhere Schnitthöhe ein und reduzieren Sie die Belastung des Mähers - mähen Sie nicht mit der vollen Breite des Mähers, sondern mit der Hälfte oder weniger, und fahren Sie den Mäher mit einer angemessenen Geschwindigkeit (reduzieren Sie die Fahrgeschwindigkeit). Wenn Sie zu hohes Gras oder dichten (vor allem zu nassen) Moosbewuchs mähen, können der Drehbereich des Messers und die Auswurföffnung mit Gras/Moos verstopfen, wodurch die Messerdrehung blockiert werden kann. Wenn die Messerdrehung blockiert ist, schalten Sie den Mäher sofort aus und beseitigen Sie die Ursache für die Blockierung. Mähen Sie kein zu nasses Gras - das Mähwerk verstopft sonst übermäßig mit dem Gras. Überlasten Sie den Mäher nicht, da dies zu Schäden am Mäher führt, für die kein Anspruch auf eine kostenlose Garantiereparatur besteht.

- Vermeiden Sie hinderliche Gegenstände im Rasen (Steine, Wurzeln, Drähte usw.), diese können das Messer und den Mäher beschädigen oder können herausgeschleudert werden und zu Verletzungen führen.

SIGNAL FÜR EINEN VOLLEN FANGKORB

- Wenn der Fangkorb nicht voll ist, hebt der Luftstrom die Klappe an (Abb.1, Position 15). Wenn der Fangkorb voll ist, ist die Klappe geschlossen.

REINIGUNG UND INSTANDHALTUNG

- Nehmen Sie nach dem Gebrauch des Mähers die Batterie heraus, bevor Sie den Mäher reinigen. Warten Sie, bis das Messer vollständig zum Stillstand gekommen ist, drehen Sie dann den Mäher vorsichtig auf die Seite und befreien Sie den Messerbereich und den Auswurfbereich mit einem Spachtel und anschließend mit einem Handfeger von Grasablagerungen.
- Ein stumpfes Messer kann geschärft werden, die Rotationswucht muss aber beibehalten werden, d. h. auf beiden Seiten muss das gleiche Gewicht abgeschliffen werden. Eine Rotationsunwucht führt zu übermäßigen Vibrationen und Schäden am Mäher, die nicht durch die Garantie abgedeckt sind. Die Reparatur eines beschädigten Messers durch Schweißen ist nicht erlaubt. Führen Sie keine Schweißarbeiten am Messer durch. Wenn das Messer beschädigt ist (verformt, durch Stöße abgesplittert, übermäßig abgenutzt usw.), ersetzen Sie es durch ein neues Messer des Originalherstellers, Bestellnummer: 8795721A.
- Setzen Sie das Mähmesser in der in Abb. 14 gezeigten Ausrichtung ein, wobei sich die Haltenasen in den Löchern des Messers befinden müssen (der vorstehende ovale Teil des Messers muss sich auf der Seite der Spannmutter befinden). Ziehen Sie die Spannmutter des Messers fest an, damit sich das Messer nicht lösen kann.
- Wischen Sie die Kunststoffabdeckung des Mähers mit einem feuchten Tuch ab, verwenden Sie keine organischen Lösungsmittel, da diese den Kunststoff beschädigen.
- Verwenden Sie kein Wasser zum Reinigen des Mähbereichs, z. B. durch Abspritzen mit einem Schlauch oder einem Hochdruckreiniger.

Allgemeine Sicherheitshinweise

WARNUNG!

Es ist nötig, alle Sicherheitsanweisungen, die Gebrauchsanleitung, Abbildungen und Vorschriften, die zu diesem Werkzeug mitgeliefert wurden, durchzulesen. Die Nichteinhaltung jeglicher nachfolgender Anweisungen kann zu Unfällen durch Strom, zu Bränden und/oder zu ernsthaften Verletzungen von Personen kommen.

Sämtliche Anweisungen und die Gebrauchsanleitung müssen aufbewahrt werden, damit man später je nach Bedarf noch einmal reinschauen kann.

Mit dem Ausdruck „Elektrowerkzeug“ ist in allen nachstehend aufgeführten Warnhinweisen Elektrowerkzeug gemeint, das vom Netz gespeist wird (mit beweglicher Zuleitung), oder Elektrowerkzeug, das aus Batterien gespeist wird (ohne bewegliche Zuleitung).

1) SICHERHEIT DES ARBEITSUMFELDES

- a) Der Arbeitsplatz muss sauber gehalten werden und gut beleuchtet sein. Unordnung und dunkle Räume sind häufig die Ursache von Unfällen.
- b) Elektrowerkzeug darf nicht im Milieu mit Explosionsgefahr, wo sich brennbare Flüssigkeiten, Gase oder Staub befinden, benutzt werden. Im Elektrowerkzeug entstehen Funken, welche Staub oder Dämpfe anzünden können.
- c) Bei der Benutzung von Elektrowerkzeug ist es nötig, den Zutritt von Kindern und weiterer Personen zu verhindern. Wenn die Bedienung gestört wird, kann sie die Kontrolle über die ausgeübte Tätigkeit verlieren.

2) ELEKTRISCHE SICHERHEIT

- a) Der Stecker der beweglichen Zuleitung des Elektrowerkzeuges muss der Netzsteckdose entsprechen. Der Stecker darf niemals auf keine Art und Weise modifiziert werden. Zusammen mit Werkzeugen, die Erdung haben, dürfen keine Steckeradapter verwendet werden. Stecker, die nicht durch Veränderungen entwertet sind, und entsprechende Steckdosen schränken die Unfallgefahr durch Strom ein.

b) Die Bedienung darf geerdete Gegenstände, wie z. B. Rohre, Zentralheizungskörper, Herde und Kühlschränke, nicht mit dem Körper berühren. Die Unfallgefahr durch Strom ist größer, wenn Ihr Körper mit der Erde verbunden ist.

c) Elektrowerkzeug darf nicht Regen, Feuchtigkeit oder Nassheit ausgesetzt werden. Sofern in das Elektrowerkzeug Wasser eindringt, erhöht sich die Unfallgefahr durch Strom.

d) Die bewegliche Zuleitung darf nicht zu anderen Zwecken benutzt werden. Elektrowerkzeug darf nicht an der Zuleitung getragen oder gezogen werden, auch darf der Stecker nicht durch Ziehen an der Zuleitung aus der Steckdose gezogen werden. Es ist nötig, die Zuleitung vor Hitze, Fett, scharfen Kanten oder beweglichen Teilen zu schützen. Beschädigte oder verhedderte Zuleitungen erhöhen die Unfallgefahr durch Strom.

e) Sofern Elektrowerkzeug draußen benutzt wird, muss ein Verlängerungskabel benutzt werden, dass für Außenanwendung geeignet ist. Die Nutzung einer Verlängerungszuleitung für Außenanwendung schränkt die Unfallgefahr durch Strom ein.

f) Sofern Elektrowerkzeug in feuchten Räumlichkeiten benutzt wird, ist es nötig, die Einspeisung durch einen Stromschutzschalter (RCD) abzusichern. Die Anwendung eines RCD Schalters schränkt die Unfallgefahr durch Strom ein.

Der Ausdruck „Stromschutzschalter (RCD)“ kann durch den Ausdruck „Fehlerstrom-Schutzschalter (GFCI)“ oder „Fehlervoltage-Schutzschalter (ELCB)“ (Schutzschalter für entweichenden Strom) ersetzt werden.

3) SICHERHEIT DER PERSONEN

- a) Bei der Anwendung von Elektrowerkzeug muss die Bedienung aufmerksam sein, sie muss sich dem widmen, was sie gerade tut, und sie muss sich konzentrieren und vernünftig überlegen. Elektrowerkzeug darf nicht benutzt werden, sofern die Bedienung müde ist oder unter Einfluss von Drogen, Alkohol oder Arzneimitteln steht. Eine kurz-

zeitige Unaufmerksamkeit kann bei der Anwendung von Elektrowerkzeug zu ernsthaften Verletzungen von Personen führen.

b) Verwenden Sie persönliche Arbeitsschutzmittel. Verwenden Sie immer Augenschutz. Arbeitsschutzmittel wie z. B. Beatmungsgeräte, Sicherheitsschuhwerk mit rutschfester Sohle, eine harte Kopfbedeckung oder Gehörschutz, welche im Einklang mit den Arbeitsbedingungen benutzt werden, senken die Gefahr von Verletzungen von Personen.

c) Es ist nötig, ein ungewolltes Anlassen des Gerätes zu vermeiden. Es ist nötig, sich zu vergewissern, dass sich der Schalter vor dem Anschluss des Steckers in die Steckdose und/oder beim Anschluss eines Batteriesets, beim Tragen oder Versetzen des Werkzeuges in der Position „AUS“ befindet. Ein Herumtragen des Werkzeuges mit dem Finger auf dem Schalter oder Anschluss des Steckers des Werkzeuges mit eingeschaltetem Schalter kann die Ursache für Unfälle sein.

d) Vor dem Einschalten des Werkzeuges ist es nötig, alle Einstell- und Regulierinstrumente oder Schlüssel zu entfernen. Ein Regulierinstrument oder Schlüssel, der an einem rotierenden Teil des Elektrowerkzeuges befestigt bleibt, kann die Ursache von Verletzungen von Personen sein.

e) Die Bedienung muss nur dort arbeiten, wo sie sicher hinkommt. Die Bedienung muss immer eine stabile Stellung und Gleichgewicht bewahren. Das ermöglicht eine bessere Kontrolle über das Elektrowerkzeug in unvorhergesehenen Situationen.

f) Ziehen Sie geeignete Kleidung an. Tragen Sie keine lose Kleidung und keinen Schmuck. Die Bedienung muss darauf achten, dass sich ihre Haare und Kleidung in genügender Entfernung von beweglichen Teilen befinden. Lose Kleidung, Schmuck und langes Haar können durch bewegliche Teile erfasst werden.

g) Sofern Mittel zum Anschluss von Einrichtungen zum Absaugen und Sammeln von Staub zur Verfügung stehen, ist es nötig, solche Einrichtungen anzuschliessen

und korrekt zu nutzen. Die Benutzung solcher Einrichtungen kann die Gefahr, die durch entstehenden Staub verursacht wird, einschränken.

h) Die Bedienung darf nicht zulassen, dass sie wegen der Routine, die aus dem häufigen Benutzen des Werkzeuges resultiert, selbstgefällig wird, und dass sie die Grundsätze der Sicherheit des Werkzeuges ignoriert. Unvorsichtige Tätigkeit kann im Bruchteil einer Sekunde ernsthafte Verletzungen verursachen.

4) ANWENDUNG UND WARTUNG VON ELEKTROWERKZEUG

a) Elektrowerkzeug darf nicht überlastet werden. Es ist nötig, richtiges Elektrowerkzeug zu verwenden, das für die durchzuführende Arbeit bestimmt ist. Richtiges Elektrowerkzeug wird die Arbeit, für die es konstruiert wurde, besser und sicherer ausüben.

b) Es darf kein Elektrowerkzeug benutzt werden, dass man nicht mit einem Schalter ein- und ausschalten kann. Jegliches Elektrowerkzeug, das nicht mit einem Schalter bedient werden kann, ist gefährlich und muss repariert werden.

c) Vor jeglicher Einregulierung, Austausch von Zubehör oder vor der Einlagerung des Elektrowerkzeuges ist es nötig, den Stecker aus der Netzsteckdose zu ziehen und/oder das Batterieset vom Elektrowerkzeug zu entnehmen, sofern es abnehmbar ist. Diese vorbeugenden Sicherheitsmaßnahmen schränken die Gefahr eines zufälligen Anlassens des Elektrowerkzeuges ein.

d) Nicht benutztes Elektrowerkzeug muss man außerhalb der Reichweite von Kindern lagern, und man darf Personen, die nicht mit dem Elektrowerkzeug oder mit diesen Anweisungen vertraut gemacht wurden, nicht erlauben, es zu benutzen. Elektrowerkzeug ist in Händen von unerfahrenen Nutzern gefährlich.

e) Elektrowerkzeug und Zubehör muss gewartet werden. Es ist nötig, die Einstellung der sich bewegenden Teile und deren Beweglichkeit zu überprüfen, sich auf Risse, zerbrochene Teile und jegliche andere Umstände zu

konzentrieren, welche die Funktion des Elektrowerkzeuges gefährden können. Sofern das Werkzeug beschädigt ist, muss vor dem nächsten Gebrauch dessen Reparatur veranlasst werden. Viele Unfälle werden durch ungenügende Wartung des Elektrowerkzeuges verursacht.

- f) **Schneidewerkzeuge müssen scharf und sauber gehalten werden.** Richtig gewartete und geschärfte Schneidewerkzeuge werden mit kleinerer Wahrscheinlichkeit am Material hängen bleiben oder blockieren, und die Arbeit mit ihnen kann leichter kontrolliert werden.
- g) **Elektrowerkzeug, Zubehör, Arbeitsinstrumente usw. müssen im Einklang mit diesen Anweisungen und auf so eine Art und Weise benutzt werden, die für das konkrete Elektrowerkzeug vorgeschrieben wurde, und dies unter Berücksichtigung der gegebenen Arbeitsbedingungen und der Art der durchgeführten Arbeit.** Die Nutzung von Elektrowerkzeug zur Durchführung anderer Tätigkeiten, als für welche es bestimmt war, kann zu gefährlichen Situationen führen.
- h) **Griffe und Halterungen müssen trocken, sauber und ohne Fettrückstände gehalten werden.** Schlüpfrige Griffe und Halterungen ermöglichen in unerwarteten Situationen kein sicheres Halten und keine Kontrolle über das Werkzeug.

5) BENUTZUNG UND WARTUNG VON BATTERIEBETRIEBENEM WERKZEUG

- a) **Laden Sie das Werkzeug nur mit einem Ladegerät auf, das vom Hersteller bestimmt ist.** Ein Ladegerät, das für einen bestimmten Batterietyp geeignet ist, kann bei der Anwendung eines unterschiedlichen Batterietyps einen Brand verursachen.
- b) **Benutzen Sie das Werkzeug nur mit dem Batterieset, das ausdrücklich für das gegebene Werkzeug bestimmt ist.** Die Anwendung von jeglichen anderen Batteriesets kann Verletzungen oder einen Brand verursachen.
- c) **Sofern das Batterieset gerade nicht verwendet wird, dann schützen Sie es vor dem Kontakt mit anderen Metallgegenständen, wie Büroklammern, Münzen, Schlüssel, Nägeln, Schrauben oder anderen kleinen**

Metallgegenständen, welche die Verbindung eines Kontaktes der Batterie mit einem anderen verursachen können. Ein Kurzschluss der Batteriekontakte kann Verbrennungen oder einen Brand verursachen.

- d) **Bei unkorrekter Anwendung können Flüssigkeiten aus der Batterie entweichen; vermeiden Sie den Kontakt mit ihnen. Kommt es zu einem zufälligen Kontakt mit diesen Flüssigkeiten, spülen Sie die betroffene Stelle mit einem Wasserstrahl ab. Gelangt diese Flüssigkeit in die Augen, suchen Sie ausserdem ärztliche Hilfe auf** Die aus der Batterie austretenden Flüssigkeiten können Entzündungen oder Verbrennungen verursachen.
- e) **Ein Batterieset oder Werkzeug, das beschädigt oder umgebaut wurde, darf nicht benutzt werden.** Beschädigte oder umgebaute Akkumulatoren können sich unvorhersehbar verhalten, was Brand, Explosion oder Unfallgefahr zur Folge haben kann.
- f) **Batteriesets oder Werkzeuge dürfen keiner übermäßigen Temperatur oder gar Feuer ausgesetzt werden.** Das Aussetzen von Feuer oder einer höheren Temperatur als 130°C kann eine Explosion verursachen.
- g) **Es ist nötig, alle Anweisungen des Aufladens einzuhalten, und das Batterieset oder das Werkzeug nicht außerhalb des Temperaturbereichs aufzuladen, der in der Gebrauchsanleitung aufgeführt ist.** Nicht korrekte Aufladung oder Aufladung bei Temperaturen, die sich außerhalb des angegebenen Bereiches befinden, können die Batterie beschädigen und das Risiko eines Brandes erhöhen.
- 6) SERVICE
- a) **Beauftragen Sie mit Reparaturen Ihres batteriebetriebenen Werkzeuges eine qualifizierte Person, die identische Ersatzteile verwenden wird.** Auf diese Art und Weise wird das gleiche Sicherheitsniveau der Werkzeuge wie vor der Reparatur sichergestellt.
- b) **Beschädigte Batteriesets dürfen nie repariert werden.** Die Reparatur von Batteriesets sollte nur beim Hersteller oder in einer autorisierten Servicewerkstatt durchgeführt werden.

Sicherheitsanweisungen für Rasenmäher

- a) **Benutzen Sie den Rasenmäher nicht bei schlechtem Wetter, vor allem nicht, wenn die Gefahr eines Blitzschlags besteht.** Dies verringert das Risiko, vom Blitz getroffen zu werden.
- b) **Der zu mähende Bereich sollte sorgfältig auf Tiere untersucht werden.** Die Tiere könnten durch den Rasenmäher verletzt werden.
- c) **Der zu mähende Bereich sollte gründlich besehen werden, alle Steine, Stöcke, Drähte, Knochen und andere Fremdkörper sollten entfernt werden.** Weggeworfene Gegenstände können zu Verletzungen führen.
- d) **Überprüfen Sie vor dem Einsatz des Rasenmähers stets das Messer und das Mähwerk auf Verschleiß oder Beschädigung.** Verschlissene oder beschädigte Teile erhöhen das Verletzungsrisiko.
- e) **Der Fangkorb sollte regelmäßig auf Verschleiß oder Beschädigung überprüft werden.** Ein abgenutzter oder beschädigter Grasfangkorb kann die Verletzungsgefahr erhöhen.
- f) **Die Schutzabdeckung muss an ihrem Platz belassen werden. Die Schutzabdeckung muss sich in der Arbeitsposition befinden und ordentlich befestigt sein.** Eine lose, beschädigte oder nicht ordnungsgemäß funktionierende Schutzabdeckung kann zu Verletzungen führen.
- g) **Halten Sie alle Kühllufteinlässe frei von Verunreinigungen.** Verstopfte Luftpfeile und Verunreinigungen können zu Überhitzung oder Brandgefahr führen.
- h) **Tragen Sie bei der Bedienung des Rasenmähers stets rutschfestes und schützendes Schuhwerk. Arbeiten Sie mit dem Rasenmäher nicht barfuß oder in offenen Sandalen.** Dadurch wird die Gefahr von Fußverletzungen durch Kontakt mit dem sich bewegenden Messer verringert.
- i) **Tragen Sie immer lange Hosen, wenn Sie mit dem Rasenmäher arbeiten.** Nackte Haut erhöht die Wahrscheinlichkeit von Verletzungen durch weggeschleuderte Gegenstände.
- j) **Der Rasenmäher darf nicht in nassem Gras arbeiten. Gehen Sie immer langsam.** Dies verringert das Risiko von Ausrutschern und Stürzen, die zu Verletzungen führen können.
- k) **Arbeiten Sie mit dem Rasenmäher nicht an zu steilen Hängen.** Dies verringert das Risiko, die Kontrolle zu verlieren, auszurutschen und zu stürzen, was zu Verletzungen führen kann.
- l) **Bei der Arbeit am Hang muss der Bediener stets auf eine stabile Körperhaltung achten, immer quer zur Steigung und nie bergauf oder bergab arbeiten und sich bei Richtungswechseln äußerst vorsichtig bewegen.** Dies verringert das Risiko, die Kontrolle zu verlieren, auszurutschen und zu stürzen, was zu Verletzungen führen kann.
- m) **Seien Sie äußerst vorsichtig, wenn Sie rückwärts fahren oder den Rasenmäher zu sich heranziehen. Der Bediener muss sich immer seiner Umgebung bewusst sein.** Dadurch wird die Gefahr des Stolperns während des Betriebs verringert.
- n) **Berühren Sie nicht die Messer oder andere gefährliche, sich bewegende Teile, wenn sie noch nicht still stehen.** Dadurch wird die Verletzungsgefahr durch bewegliche Teile verringert.
- o) **Wenn Sie eingeklemmtes Material entfernen oder den Rasenmäher reinigen, vergewissern Sie sich, dass alle Stromschalter ausgeschaltet sind und die Batterie abgeklemmt wurde.** Unerwartetes Anlaufen des Rasenmähers kann zu schweren Verletzungen führen.

Im Folgenden finden Sie weitere informative Anforderungen der Norm EN IEC 62841-4-3: Halten Sie die Maschine an und betätigen Sie die Verriegelung oder entfernen Sie die Batterie und überzeugen Sie sich, dass alle beweglichen Teile zum Stillstand gekommen sind:

- nach dem Überfahren eines Fremdkörpers überprüfen Sie die Maschine auf Schäden - vor einer erneuten Inbetriebnahme reparieren Sie den Mäher oder lassen Sie ihn reparieren.
- wenn die Maschine übermäßig vibriert, überprüfen Sie sie sofort auf Beschädigungen, ersetzen oder reparieren Sie alle beschädigten Teile und überprüfen Sie alle losen

Teile und ziehen Sie sie fest. Bei Reparaturen müssen Originalersatzteile des Herstellers verwendet werden, um den gleichen Sicherheitsstandard zu gewährleisten. Reparaturen an inneren Teilen der Maschine dürfen nur von einem autorisierten Servicezentrum der Marke Extol® durchgeführt werden.

- Stoppen Sie das Mähwerk, wenn das Gerät beim Überqueren von anderen Oberflächen als Gras angekippt oder von oder zum Einsatzort transportiert werden soll.
- Kippen Sie die Maschine nicht beim Einschalten des Motors.
- Leeren Sie vor dem Einlagern der Maschine den Fangkorb und lassen Sie sie abkühlen.
- Reinigen und warten Sie die Maschine, bevor Sie sie einlagern.
- Seien Sie beim Einstellen der Maschine vorsichtig, damit Sie sich nicht die Finger zwischen dem beweglichen Mähwerk und den festen Teilen der Maschine einklemmen;
- Achten Sie bei Reparaturen am Mähwerk darauf, dass sich das Mähwerk noch bewegen kann, obwohl die Stromzufuhr unterbrochen ist.

 Die Maschine erzeugt während des Betriebs ein elektromagnetisches Feld, das die Funktionsfähigkeit von aktiven bzw. passiven medizinischen Implantaten (Herzschrittmachern) negativ beeinflussen und das Leben des Nutzers gefährden kann. Informieren Sie sich vor dem Gebrauch dieses Gerätes beim Arzt oder Implantathersteller, ob Sie mit diesem Gerät arbeiten dürfen.

Bedeutung der Zeichen - Sicherheitshinweise - beachten Sie die gegebenen Anweisungen

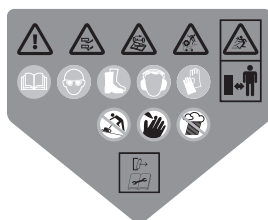
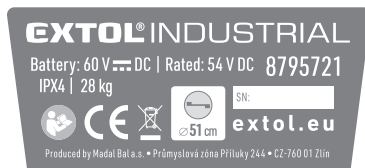

	Lesen Sie vor der Benutzung die Gebrauchsanleitung.
	Verwenden Sie bei der Arbeit mit dem Mäher einen zertifizierten Augenschutz mit ausreichender Schutzwirkung.
	Tragen Sie bei der Arbeit mit dem Mäher festes Schuhwerk mit rutschfesten Sohlen.
	Verwenden Sie bei der Arbeit mit dem Mäher einen zertifizierten Gehörschutz mit ausreichender Schutzwirkung.
	Bei der Arbeit mit dem Mäher sind geeignete Schutzhandschuhe zu tragen.
	Sicherheitswarnungen.
	Halten Sie Hände und Füße vom rotierenden Messer fern. Es besteht die Gefahr schwerer Verletzungen. Vor Wartungs- und Reinigungsarbeiten warten Sie, bis die beweglichen Teile ganz zum Stillstand gekommen sind.

	Achten Sie auf weggeschleuderte Gegenstände - halten Sie Umstehende in sicherer Entfernung.
	Entfernen Sie vor der Wartung die Batterie oder betätigen Sie die Verriegelung.
	Entfernen Sie vor dem Mähen hinderliche Gegenstände wie Äste, Steine, Stöcke, Drähte usw. vom Rasen.
	Wenn Sie an einem Hang mähen, mähen Sie quer zur Steigung und nicht hoch und runter. Dies verringert das Risiko von Ausrutschen und Stürzen, Kontrollverlust usw.
	Schützen den Rasentrimmer vor Regen.
	Waschen Sie den unteren Teil des Mähers nicht mit Wasser ab. Im unteren Teil befindet sich das elektrische Fahrwerk.
	Das Produkt entspricht den einschlägigen EU-Harmonisierungsrechtsvorschriften.
	Entsorgen Sie das ausgediente Gerät nicht über den Hausmüll - siehe unten.
	Mähbreite.
	Garantierter Schallleistungspegel 2000/14 ES.
SN:	Auf dem Typenschild sind das Produktionsjahr und -monat und die Kennzeichnung der Produktionsserie angeführt.

Tabelle 2

Abfallentsorgung

VERPACKUNGSMATERIALIEN

- Werfen Sie die Verpackungen in den entsprechenden Container für sortierten Abfall.

ELEKTROGERÄTE

MIT ABGELAUFENER LEBENSDAUER

- Nach der Richtlinie (EU) 2012/19 dürfen unbrauchbare Elektrogeräte nicht in den Hausmüll geworfen, sondern müssen einer umweltgerechten Entsorgung einer Elektroniksammelstelle zugeführt werden, da sie umweltgefährdende Stoffe enthalten. Die Batterie muss vor der Entsorgung des Elektrogeräts aus diesem entfernt und zur umweltgerechten Entsorgung separat bei einer Batteriesammelstelle abgegeben werden. Informationen über die Sammelstellen und -bedingungen für Elektrogeräte und Batterie erhalten Sie beim Händler oder Gemeindeamt.



Li-ion

EG-Konformitätserklärung

Gegenstand der Erklärung – Modell, Produktidentifizierung:

Extol® Industrial 8795721

Akku-Rasenmäher mit Radantrieb und einer 60-V-Batterie, Ø 51 cm

Hersteller Madal Bal a.s. • Bartošova 40/3, CZ-760 01 Zlín • ID-Nr.: 49433717

erklärt,

dass der vorgenannte Gegenstand der Erklärung in Übereinstimmung mit allen einschlägigen harmonisierenden Rechtsvorschriften der Europäischen Union steht:
2006/42 EG; (EU) 2011/65; (EU) 2014/30; 2000/14 EG.

Diese Erklärung wird auf ausschließliche Verantwortung des Herstellers herausgegeben.

Harmonisierte Normen (inklusive ihrer Änderungsanlagen, falls diese existieren), die zur Beurteilung der Konformität verwendet wurden und auf deren Grundlage die Konformität erklärt wird:

EN 62841-1:2015; EN IEC 62841-4-3:2021; EN IEC 55014-1:2021; EN IEC 55014-2:2021; EN IEC 63000:2018;

Der den jeweiligen Typ repräsentierende gemessene Schallleistungspegel; Unsicherheit K:
90,8 dB(A); K= ± 1,29 dB(A) dle EN IEC 62841-4-3:2021 (Anforderung der Verordnung (EU) 2024/1208).
Garantierter Schallleistungspegel der Anlage (2000/14 EG): 93 dB(A)

Die Fertigstellung der technischen Dokumentation 2006/42 EG und 2000/14 EG führte Martin Šenkýř mit Sitz an der Adresse Madal Bal , a.s., Průmyslová zóna Příluky 244, 760 01 Zlín, Tschechische Republik, durch. Die technische Dokumentation (2006/42 EG, 2000/14 EG) steht an der o. a. Adresse der Gesellschaft Madal Bal, a.s. zur Verfügung.

Vorgehensweise der Konformitätsbeurteilung (2006/42 EG, 2000/14 EG):

Überprüfung der einzelnen Geräte (EU-Typprüfung) durch die benannte Stelle Nr.:
0649 SGS Belgium NV - Division SGS CEBEC, Bld International 55, B-1070 Brussels, Belgien.

Ort und Datum der Herausgabe der EU-Konformitätserklärung: 20.05.2024

Im Namen der Gesellschaft Madal Bal, a.s.:

Martin Šenkýř
Vorstandsmitglied der Gesellschaft

Introduction

Dear customer,

Thank you for the confidence you have shown in the Extol® brand by purchasing this product. This product has been tested for reliability, safety and quality according to the prescribed norms and regulations of the European Union.

Contact our customer and consulting centre for any questions at:

www.extol.eu

Manufacturer: Madal Bal a. s., Průmyslová zóna Příluky 244, 76001 Zlín, Czech Republic

Date of issue: 08/07/2024

Description – purpose of use

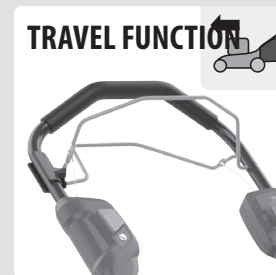
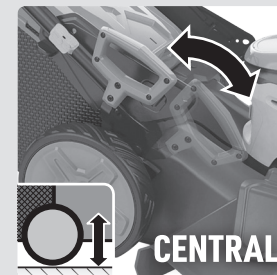

Self-propelled battery-powered lawnmower **with large mowing coverage** Extol® Industrial 8795721 power by a single **60 V** Li-ion battery **4 Ah** or **8 Ah** is intended for **mowing** garden lawns. With respect to the 60 V battery-powered garden program with various power options, it is necessary to purchase the battery and charger separately.

- ✓ **Central mowing height adjustment** by simply moving a lever.
- ✓ **Travel function** makes mowing on steeper slopes easier. The travel function can be **turned on even with the motor turned off** for the purpose of driving the lawnmower up the slope without mowing.
- ✓ **Brushless motor** without carbon brushes provides more power output with lower power consumption for longer battery life and also has a longer lifespan.
- ✓ **Setting the travel speed** - based on grass height and steepness of the terrain.
- ✓ **High-volume foldable grass catcher with full indicator (flap on the grass catcher).**
- ✓ **For storage, it is possible to fold the lawnmower up and stand it up vertically** see fig.16.



BRUSHLESS MOTOR

MOWING FUNCTION

- ✓ **Grass collection in grass catcher**
- ✓ **Mowing without the grass catcher with grass ejection to the side** see fig. 6b or with the cover lifted up, see fig.8. - **mulching.**
- ✓ **Massive wheels from polypropylene and PVC** making the movement of the lawnmower in the terrain easier.
- ✓ **Handle height adjustment option** based on height of the user for more comfortable use of the lawnmower (fig.2a and fig.2b).
- ✓ **Grip part of the handle from softened plastic** - for more comfortable grip and insulation against cold and it dampens vibrations.
- ✓ **Safety mechanism against unwanted start-up** - e.g. by small children.
- ✓ **Quieter operation compared to petrol-powered lawnmowers.**

BATTERY AND CHARGER SOLD SEPARATELY

Specifications	Part number
Battery 60 V/4Ah Li-ion	8795731
Battery 60 V/8Ah Li-ion	8795732
Charger 5.5A	8795740

Table 1

Technical specifications

Model / part number	8795721
	without battery and without charger (need to be purchased separately, see table 1)
Terminal voltage of battery without load	60 V ---
Terminal voltage of a battery under load	54 V ---
Number of batteries for operating the lawnmower	1 (see table 1)
Mowing coverage	510 mm
Engine power	~1600 W
Speed without load	3300 min ⁻¹
Adjustable mowing height	25-80 mm
Capacity of grass catcher	60 l
Travel speed (adjustable)	0-5 km/h
Max. slope incline for use of travel function	30% (16,7°)
Operating time of lawnmower and mowed area *)	4 Ah/60 V - 45 min./600 m ² 8 Ah/60 V - 90 min./1200 m ²
Full grass catcher indicator (flap)	YES
Central mowing height adjustment	YES
Adjustable travel speed	YES
Side grass ejection when mowing without grass catcher	YES
Mulching	YES
Height adjustment of handle relative to the height of the user	YES

(continues on the next page)

Brushless motor	YES
Weight of lawnmower without battery	25 kg
Weight of lawnmower with 60V/8A battery	28 kg
Weight of lawnmower with 60V/4A battery	26.6 kg
Wheel material	polypropylene and PVC
IP number	IPX4
Dimensions of the lawnmower body (without grass catcher and handle)	V: 37.8 cm; L: 86 cm; W: 53 cm
Acoustic pressure level L_{pA} ; uncertainty K	≤ 76.1 dB(A); $K = \pm 3$ dB(A)
Sound power level L_{WA} ; uncertainty K	90.8 dB(A); $K = \pm 1.29$ dB(A)
Guaranteed emission level of acoustic power (2000/14 ES)	93 dB(A)
Max. vibration level on the handle (sum of three axes); uncertainty K	1.832 m/s ² ; $K = \pm 1.5$ m/s ²

Spare parts available for purchase if required

Mowing blade	Part no. 8795721A
--------------	-------------------

*) The specified time of operation and mowed area significantly depend on the load, i.e. height of the grass, intensity of moss undergrowth, etc. The specified time and area values correspond to standard load.

- The declared aggregate vibration value and the declared noise emission level were measured in accordance with standard testing methodology and may be used for the comparison of one piece of equipment with another. The declared aggregate vibration value and the declared noise emission level may also be used for determining preliminary exposure.

⚠ WARNING

- Vibration and noise emissions during actual use of the power tool may differ from the declared values depending on the method in which the equipment is used, particularly the type of workpiece that is being worked on.
- It is necessary to determine the safety measurement for the protection of the operator, which is based on the assessment of exposure under real operating conditions (to include all the parts of the work cycle such as time for which the power tool is turned off and when running idle outside the time that it is in operation).

Parts and control elements

Fig. 1, position-description

- 1) Handle- grip part
- 2) Travel lever
- 3) Power lever
- 4) Travel speed control
- 5) Power lever lock release button
- 6) Grass catcher handle
- 7) Flip-open battery compartment cover
- 8) Carry handle
- 9) Flip-open grass ejection chute cover for mowing without the grass catcher
- 10) Central mowing height adjustment lever
- 11) Wheels
- 12) User's handle height adjustment pin.
- 13) Grass catcher
- 14) Handle pole cable attachment clamp
- 15) Full grass catcher indicator - flap
- 16) Nut for connecting the bottom and top parts of the handle
- 17) Removable safety key - its removal will prevent the lawnmower from being started
- 18) Battery power level check button with LED indicator lights - point 21)
- 19) Battery
- 20) Release battery from the battery compartment button
- 21) LED indicator lights showing the battery power level

WARNING

- Prior to preparing the electric equipment for use, carefully read the entire user's manual and keep it with the product so that the user can become acquainted with it. If you lend or sell the product to somebody, include this user's manual with it. Prevent this user's manual from being damaged. The manufacturer takes no responsibility for damages or injuries arising from use that is in contradiction to this user's manual. Before using this lawnmower, first acquaint yourself with all the control elements and parts as well as how to turn it off immediately in the event of a dangerous situation arising. Before using, first check that all parts are firmly attached and check that no part of the lawnmower, such as for example safety protective elements, is damaged or incorrectly installed, or missing. Likewise, check the protective cover and DC connectors of the battery and the charger, and also check that the power cord or plug of the charger is not damaged. Do not use the battery-powered machine, battery, charger with damaged or missing parts and have this repaired or replaced at an authorised service centre for the Extol® brand - see chapter Servicing and maintenance, or the website address at the introduction to this user's manual.



BATTERY AND CHARGER

- The lawnmower is intended for use with a 60 V battery with 4 Ah or 8 Ah as listed in table 1, and it is only to be charged using the here specified charger. Further information about the batteries and charger is provided in the user's manual of this battery and charger.

ASSEMBLING THE BATTERY-POWERED LAWNMOWER

- Assemble the lawnmower according to fig. 1 to fig. 11. Firmly tighten the fastening elements and check that they are tight and secure. Attach loose cables using plastic clamps on to the handle (fig. 4). Properly push the battery into the battery compartment in the vertical direction so that an audible click is heard.

ASSEMBLING THE GRASS CATCHER

- Insert the plastic rim of the textile bag and press it into the groove in the plastic cover with handle as shown in fig. 9a so that it „clicks-into“ the groove in the cover. Tug on it by hand to check that the inserted part is firmly secured in the groove of the cover, otherwise it

could come loose and the bag would fall out when full of grass. Then put on the plastic clamps on to the metal rods as shown in fig. 9b.

MOWING WITHOUT THE GRASS CATCHER AS SHOWN IN FIG. 6B OR FIG. 8 (MULCHING)

- When mowing low or lower grass, it is possible to mow without a grass catcher. When mowing without the grass catcher, install the side chute as shown in fig. 6b or fold down the metal wire, which will hold the cover lifted up, as shown in fig. 8. For the installation of the side chute, as shown in fig. 6b, lift up the hole cover as shown in fig. 6a, and then place a plastic ejection chute underneath the central axle of the cover as shown in fig. 6b., and subsequently release the cover, which will secure the side ejection chute in place.

INSPECTION BEFORE STARTING

- Prior to starting the lawnmower, gently tilt it on to its side and check the condition of the mowing blade. Check that the blade is not loose, asymmetrical bent or chipped as a result of impact against a hard object and check the rotational balance by turning it manually (use gloves). A blade that is deformed or chipped as a result of an impact will cause excessive vibrations of the lawnmower and cause damage to the lawnmower. A blade in undamaged condition is shown in fig. 15. Do not use a lawnmower with a damaged blade. In the event of damage, replace the blade with a new one, part no. 8795721A.
- Prior to turning on the lawnmower, inspect the lawn that is to be mowed and remove any undesirable items (e.g. branches, stones, wires, etc.) because in the event of contact the mowing blade or lawnmower could be damaged.

TURNING ON/OFF

- After inserting a sufficiently charged battery, turn the lawnmower on/off as shown in fig. 12a and 12b. In order to turn it on, it is necessary to have the safety key inserted in the connector (fig. 1, position 17), otherwise it will not be possible to start the lawnmower. In the event that the lawnmower starts to vibrate excessively after it is turned on, turn it off immediately, identify and remove the cause of this condition - see paragraph Inspection before starting. Longer term operation with excessive vibrations will damage the lawnmower.

- Turn on the lawnmower when it is not under load, i.e. do not start it in high grass or in thick mossy undergrowth. Move the lawnmower into the grass with the motor running at full speed.

RULES FOR WORK WITH THE LAWNMOWER

- Do not mow higher grass with thick moss undergrowth to the required height in a single pass, but rather first set a higher mowing height as shown in fig. 5, and thereafter it is possible to reduce the height to the required lower height. Single-pass mowing of high grass will overload the motor and cause it to burn up. In the event that you hear a reduction in the rotation speed, immediately turn off the lawnmower and set a higher mowing height to reduce the load on the lawnmower - do not mow the entire coverage width, but rather just a half or even less and push the mower at an appropriate speed (reduce the travel speed).

When mowing excessively high grass or thick moss undergrowth - particularly when it is too wet, the blade rotation area (mowing deck) may become clogged and the ejection hole may become clogged with grass/moss and the rotation of the blade may be blocked. When the rotation of the mowing blades is blocked, immediately turn off the lawnmower and remove the cause of the blockage. Do not mow grass that is excessively wet - this will lead to excessive clogging of the lawnmower's mowing deck with grass.

Do not overload the lawnmower as this will damage the lawnmower and will not be covered by free warranty repairs.

- Avoid undesirable object located in the grass (stones, roots, wires, etc.), as this could damage the blades, the lawnmower itself and cause the deflection of objects and injury to people.

FULL GRASS CATCHER INDICATION

- When the grass catcher is not full, flowing air lifts up the flap (fig. 1, position 15). When the grass catcher is full, the flap is closed.

CLEANING AND MAINTENANCE

- After using the lawnmower, before cleaning it, remove the battery and wait until the blade comes to a complete stop, then gently turn the mower on to its side and clean all accumulated grass from the mowing deck and the ejection chute using a spatula and then a brush.

- If the blade is blunt, it is possible to sharpened it, where the rotation distance must be adhered to, i.e. the same weight must be ground off both sides. Rotational imbalance will cause excessive vibrations and damage to the lawnmower without a right to warranty repairs. It is not permitted to repair a damaged blade by welding. Do not perform any welding works on the mowing blade. In the event that the mowing blade is damaged (deformed, chipped as a result of impact, excessively worn out, etc.), replace it with a new original one from the manufacturer, part no. 8795721A.

- Install the blade on to the lawnmower in the orientation direction as shown in fig. 14 with the tabs inserted inside the holes in the blade (the protruding oval part of the blade must be on the side of the fastening nut). Firmly tighten the mowing blade fastening nut to prevent the mowing blade from coming loose.

- Wipe the plastic cover of the lawnmower using a damp textile, do not use organic solvents as this would damage the plastic.

- Do not use water to clean the mowing area (mowing deck), e.g. by spraying the area with water from a hose or pressure washer.

General safety instructions

WARNING!

It is necessary to read all the safety instructions, the user's manual, images and regulations supplied with this power tool. *Not adhering to any of the following instructions may lead to injury by electrical shock, a fire and/or a serious injury to persons.*

All the instructions and the user's manual must be kept for possible future reference.

The term „power tool“ in all hereafter provided warnings is defined as an tool powered from the power grid (via a power cord) or a tool powered from a battery (without a power cord / cordless).

1) SAFETY IN THE WORK AREA

- a) **The work area needs to be kept clean, tidy, and well lit.** *Untidiness and dark areas in the work area are sources of accidents.*
- b) **The power tool must not be used in environments where there is an explosion hazard,**

where there are flammable liquids, gases or dust. The power tool generates sparks which could ignite dust or vapours.

- c) **When using the power tool, it is necessary to prevent children and other persons access.** *If the user becomes distracted, they may lose control over the activity being performed.*

2) ELECTRICAL SAFETY

- a) **The plug on the power cord must correspond to the power socket outlet. The power plug must never be modified in anyway. Socket adapters must not be used with power tools that have a safety earth grounding connection.** *Power plugs that are not damaged by modifications and that correspond to the power socket will limit the danger of injury by electrical shock.*
- b) **The user's body must not come into contact with grounded objects, such as pipes, central heating radiators, stoves and refrigerators.** *The risk of injury by electrical shock is greater when your body is in contact with the ground.*
- c) **Power tools must never be exposed to rain, moisture or wetness.** *The entry of water into the power tool increases the danger of injury by electrical shock.*
- d) **The flexible power cord must not be used for any other purposes. Power tools must not be carried or pulled by the power cord, nor may the power plug be disconnected by pulling on the power cord. The power cord must be protected against heat, grease, sharp edges or moving parts.** *Damaged or tangled power cords increase the danger of injury by electrical shock.*
- e) **If the power tool is used outdoors, an extension cord suitable for outdoor use must be used.** *Using extension cords designed for outdoor use, limits the risk of injury by electrical shock.*
- f) **If the power tool is used in damp areas, it is necessary to use a power supply protected by a residual current device (RCD).** *The use of an RCD limits the danger of injury by electrical shock. The term „residual current device (RCD)“ may be substituted for by the term „ground fault circuit interrupter (GFCI)“ or „earth leakage circuit breaker (ELCB)“.*

3) SAFETY OF PEOPLE

- a) **When using the power tool, the user must be attentive and pay attention to what they are currently doing and must concentrate and use common sense. The power tool must not be used when the user is tired or under the influence of drugs, alcohol or medication.** *Momentary inattentiveness when using the power tool may result in serious injury to persons.*
- b) **Use personal protective aids. Always wear eye protection.** *Use protective aids, such as a respirator, safety footwear with anti-slip soles, hard head cover or hearing protection appropriately to the work conditions; they reduce the risk of injury to persons.*
- c) **It is essential to avoid accidentally starting the power tool. It is necessary to check that the trigger is in the Off position before plugging the power plug into a power socket and/or when connecting the battery pack, lifting or carrying the power tool.** *Carrying the power tool with a finger on the trigger or connecting the power tool's plug with the switch engaged may cause an accident.*
- d) **It is necessary to remove all adjustment tools and spanners before turning on the power tool.** *An adjustment tool or spanner left attached to a rotating part of the power tool may result in injury to persons.*
- e) **The user may only work in locations that they can reach safely. The user must always maintain a stable stance and balance.** *This will provide better control over the power tool in unforeseeable situations.*
- f) **Dress in an appropriate manner. Do not wear loose clothing or jewellery. The user must ensure that they have hair and clothing at a sufficient distance from moving parts.** *Loose clothing, jewellery and long hair may become caught in the moving parts.*
- g) **If there is equipment available for the extraction and collection of dust, it is necessary that such equipment is connected and used correctly.** *The use of such equipment may limit the danger posed by the created dust.*
- h) **The user must not become complacent and start ignoring the fundamentals of power**

tool safety due to the routine arising from frequent use of the power tool. *Careless activity may cause serious injury within a fraction of a second.*

4) OPERATING AND MAINTAINING POWER TOOLS

- a) **Power tools must not be overloaded. It is necessary to use power tools that are designed for the work being performed.** *Appropriate power tools for a given task will do the job better and with greater safety.*
- b) **Power tools that cannot be turned on and off with a trigger/switch must not be used.** *Any power tools that cannot be controlled using a trigger/switch are dangerous and must be repaired.*
- c) **Before making any adjustments, replacing accessories or before storing the power tool, it is necessary to pull the power plug out of the power socket and/or remove the battery pack out of the power tool, if it is removable.** *These preventative safety measures limit the danger of accidentally starting the power tool.*
- d) **When not used, the power tool must be stored out of children's reach, and persons not acquainted with the power tool or these instructions must not be permitted to use the power tool.** *A power tool in the hands of inexperienced users is dangerous.*
- e) **Power tools and accessories need to be maintained. It is necessary to check the adjustment of moving parts and their movement; focus on cracks, broken parts or any other circumstances that may threaten the proper operation of the power tool. If the power tool is damaged, it is necessary to have it repaired before using it again.** *Many accidents are caused by insufficiently maintained power tools.*
- f) **It is necessary to keep cutting power tools clean and sharp.** *Correctly maintained and sharpened cutting power tools are less likely to get stuck on material or to jam and they are also easier to control.*
- g) **It is necessary to use power tools, accessories, working tools, etc. in accordance with these instructions and in such a manner as prescribed for the specific power tool with respect to the given work conditions and the type of work being performed.** *Using power*

tools for tasks other than for which they are designed may lead to dangerous situations.

- h) **Handles and grip surfaces must be kept dry, clean and free of grease.** *Slippery handles and grip surfaces do not ensure a safe grip and control over the power tool in unexpected situations.*
- ## 5) OPERATING AND MAINTAINING CORDLESS POWER TOOLS
- a) **The power tool charge only using the charger specified by the manufacturer.** *A charger that may be suitable for one type of battery pack, may lead to a fire hazard if used with a different battery pack.*
 - b) **Only use the tool with a battery pack that is explicitly determined for the given tool.** *Using any other battery pack may create an accident or fire hazard.*
 - c) **When the battery pack is not being used, protect it against contact with other metal items such as paper clips, coins, keys, nails, screws or other small metal items that could make a connection between both battery contacts.** *Short circuiting the battery contacts may cause burns or a fire.*
 - d) **Incorrect use may cause liquids to leak out of the battery; avoid coming into contact with them. In the event of accidental contact with these liquids, rinse the affected area with water. In the event that the liquid enters the eye, seek medical help.** *Liquids leaking from the battery may cause inflammations or burns.*
 - e) **A battery pack or power tool that is damaged or modified, must not be used.** *Damaged or modified batteries may behave erratically, which may result in a fire, an explosion or an injury hazard.*
 - f) **Battery packs or power tools must not be exposed to a fire or excessive heat.** *Exposure to fire or a temperature exceeding 130°C may result in an explosion.*
 - g) **It is necessary to adhere to all battery charging instructions and not to charge the battery pack or power tool outside the temperature range specified in this user's manual.** *Incorrect charging, or charging at temperatures outside the specified range may damage the battery and increase the risk of fire.*

6) SERVICE

- a) **Have your cordless power tool repaired by a qualified person using identical spare parts.** This will ensure that the same level of safety will be achieved as before the repair of the power tool.
- b) **Damaged battery packs must never be repaired.** The battery pack should only be repaired by the manufacturer or at an authorised service centre.

Safety instructions for lawnmowers

- a) **Do not use the lawnmower during poor weather conditions, especially when there is a risk of lightning.** This reduces the risk of suffering a lightning strike.
- b) **It is necessary to carefully inspect the area where the lawnmower will be used, because of animals.** Animals may be injured while the lawnmower is running.
- c) **It is necessary to thoroughly inspect the area where the lawnmower will be used and to remove all stones, sticks, wires, bones and other foreign objects.** Deflected items can cause injury to persons.
- d) **Prior to using the lawnmower, it is always necessary to check that the mowing blade and the assembly of blade parts are not worn out or damaged.** Worn out or damaged parts increase the risk of injury.
- e) **It is necessary to inspect the grass catcher for signs of wear and tear and damage.** A worn out or damaged grass catcher may increase the risk of injury to persons.
- f) **It is necessary to leave the protective cover in its place. The protective cover must be in the work position and properly attached.** A protective cover that is loose, damaged or not working correctly may result in injury to persons.
- g) **Maintain all air cooling inlets free of debris.** Blocked air inlets/vents and debris may lead to overheating and the risk of a fire.
- h) **When working with a lawnmower, always wear anti-slip, protective footwear. It is forbidden to work with the lawnmower without footwear**

or in open sandals. This reduces the risk of leg/foot injury caused by contact with a moving blade.

- i) **When working with the lawnmower, always wear long pants.** Bare skin increases the probability of injury by deflected objects.
- j) **It is forbidden to work with the lawnmower in wet grass. Walk, never run.** This reduces the risk of slipping and falling, which may lead to the injury to persons.
- k) **It is forbidden to work with the lawnmower on excessively steep slopes.** This reduces the risk of loss of control, slipping and falling, which may lead to the injury to persons.
- l) **When working on a slope, the user must always ensure that he has a stable stance, must always work perpendicular to the slope, never up and down, and must move extremely carefully when changing direction of travel.** This reduces the risk of loss of control, slipping and falling, which may lead to the injury to persons.
- m) **Be especially careful when moving backwards/reversing or pulling the lawnmower towards yourself. The user must always be aware of his surroundings.** This reduces the risk of tripping while mowing.
- n) **Do not touch the blades or other dangerous moving parts while they are still in motion.** This reduces the risk of injury by moving parts.
- o) **When removing jammed material or when cleaning the lawnmower, it is necessary to check that all the mains power switches are turned off and that the battery pack is disconnected.** Unexpected activity of the lawnmower may lead to serious injuries to persons.

The following are further informative requirements of EN IEC 62841-4-3:

- Stop the machine and engage the blocking device or remove the battery and check that all moving parts have come to a complete stop:
- After riding over a foreign object, check that the lawnmower is not damaged, and repair it or have it repaired before starting and using it again.
 - in the event that the lawnmower starts to vibrate, immediately inspect it for damage, replace or repair

all damaged parts, and check and tighten all loosened parts. To achieve the same level of safety, the original spare parts of the manufacturer must be used in repairs. Repairs of the internal parts of the lawnmower may only be performed by an authorised service centre for the Extol® brand.

- Stop the mowing deck if the lawnmower needs to be tilted while travelling over a surface other than grass and when transporting the lawnmower to the mowing location or away from it.
- Do not tilt the lawnmower when turning on the motor.
- Prior to storing the lawnmower, empty out the grass catcher and allow it to cool down.
- Prior to storing the lawnmower, clean it and perform maintenance.
- Be careful when adjusting the lawnmower so that fingers do not get stuck between the moving mowing blade assembly and the rigid parts of the lawnmower;
- When repairing the mowing deck/blade, it is important to realise that despite having removed the electrical power source, the mowing blade assembly can still move.



The lawnmower generates an electromagnetic field during operation, which may negatively affect the operation of active or passive medical implants (pacemakers) and threaten the life of the user. Prior to using this lawnmower, ask a doctor or the manufacturer of the implant, whether you may work with this lawnmower.

Meanings of markings - safety warnings - adhere to the provided instructions

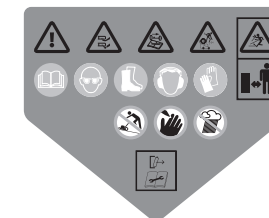
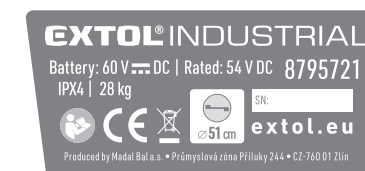

	Read the user's manual before use.
	During work with the lawnmower, use certified eye protection with a sufficient level of protection.
	When working with the lawnmower, use work footwear with anti-slip soles.
	When working with the lawnmower, use certified hearing protection with a sufficient protection level rating.
	While working with the lawnmower, use appropriate work gloves.
	Safety warnings.
	Keep hands and feet away from the rotating blades. Risk of serious injury. Wait until moving parts come to a complete stop before performing maintenance or cleaning.
	Be careful with deflected objects - keep bystanders at a safe distance.

	Remove the battery or insert the blocking device prior to performing maintenance.
	Remove any undesirable objects from the lawn prior to mowing, e.g. branches, stoned, sticks, wires, etc.
	When mowing on a slope, mow along the contour and not up and down. This reduces the risk of slipping and falling, loss of control, etc.
	Protect the lawnmower against rain.
	It is forbidden to wash the bottom part of the lawnmower with water. The bottom part contains the electrical drive device.
	The product meets the respective EU harmonisation legal directives.
	Do not throw unusable electrical equipment out with household waste- see below
	Lawnmower coverage.
	Guaranteed emission level of acoustic power 2000/14 ES.
SN:	The product's label contains the year and month of its manufacture and its series.

Table 2

Waste disposal

PACKAGING MATERIALS

- Throw packaging materials into a container for the respective sorted waste.

ELECTRICAL EQUIPMENT AT THE END OF ITS LIFETIME

- According to Directive (EU) 2012/19, unusable electrical equipment must not be thrown out with communal waste, but rather handed over for ecological disposal at an electrical equipment collection point because it contains substances that are hazardous to the environment. Remove the battery from the electrical equipment prior to its disposal and hand it over separately for ecological disposal at a battery collection point. You can find information about waste collection points and waste collection conditions for electrical equipment and batteries from your vendor or at your local town council office.



ES Declaration of Conformity

Subject of declaration - model, product identification:

Extol® Industrial 8795721

Self-propelled battery-powered lawnmower with 60V battery, Ø 51 cm

Manufacturer Madal Bal a.s. Bartošova 40/3, CZ-760 01 Zlín • Company ID No.: 49433717

hereby declares
that the product described above is in conformity with all
relevant stipulations of harmonisation
legal regulations of the European Union:
2006/42 ES; (EU) 2011/65; (EU) 2014/30; 2000/14 ES.
This declaration is issued under the exclusive responsibility of the manufacturer.

**Harmonisation norms (including their amendments, if any exist),
which were used in the assessment of conformity and on the basis of which the Declaration of conformity is issued:**

EN 62841-1:2015; EN IEC 62841-4-3:2021; EN IEC 55014-1:2021; EN IEC 55014-2:2021; EN IEC 63000:2018;

Measured acoustic power level of the equipment representing the given model, uncertainty K:
90.8 dB(A); K= ± 1.29 dB(A) according to EN IEC 62841-4-3:2021 (requirement of (EU) 2024/1208).
Guaranteed emission level of acoustic power of the equipment (2000/14 ES): 93 dB(A)

The technical documentation 2006/42 ES, 2000/14 ES was drawn up by Martin Šenkýř at the address of Madal Bal , a.s.,
Průmyslová zóna Příluky 244, 760 01 Zlín, Czech Republic
The Technical Documentation (2006/42 ES, 2000/14 ES) is available at the above address of Madal Bal, a.s.
Conformity assessment procedure (2006/42 ES, 2000/14 ES)
Audit of the individual device (EU product audit type) reported by entity no.:
0649 SGS Belgium NV - Division SGS CEBEC, Bld International 55, B-1070 Brussels, Belgium.

Place and date of issue of ES Declaration of Conformity: 20/05/2024

On behalf of Madal Bal, a.s.

Martin Šenkýř
Member of the Board of Directors