

Art.Nr.  
5912104900  
AusgabeNr.  
5912104900\_0002  
Rev.Nr.  
13/11/2024



## C-BL700-X

<b>DE</b> Akku-Laubbläser   Originalbetriebsanleitung	<b>3</b>	<b>EE</b> Aku-lehepuhur   Originaalkasutusjuhendi tõlge	<b>122</b>
<b>GB</b> Cordless leaf blower   Translation of the original operating instructions	<b>13</b>	<b>LT</b> Akumulatorinis lapų pūstuvai   Originalios naudojimo instrukcijos vertimas	<b>130</b>
<b>FR</b> Souffleur sans fil   Traduction du mode d'emploi original	<b>22</b>	<b>LV</b> Akumulatora lapu nopūšanas aparāts   Oriģinālās lietošanas instrukcijas tulkojums	<b>139</b>
<b>IT</b> Soffiatore per foglie a batteria   Traduzione delle istruzioni per l'uso originali	<b>31</b>	<b>SE</b> Batteridrivnen l�vbl�sare   �vers�ttning av originalbruksanvisningen	<b>148</b>
<b>NL</b> Accu bladblazer   Vertaling van de originele gebruiksaanwijzing	<b>40</b>	<b>FI</b> Akkuk�ytt�inen lehtipuhallin   Alkuper�isen k�ytt�ohjeen k��nn�s	<b>157</b>
<b>ES</b> Soplador de hojas de bater�a   Traducci�n del manual de instrucciones original	<b>49</b>	<b>DK</b> Batteridrevet l�vbl�ser   Overs�ttelse af den originale driftsvejledning	<b>166</b>
<b>PT</b> Soprador de folhagem a bateria   Tradu��o do manual de opera��o original	<b>59</b>	<b>NO</b> Batteridreven l�vbl�ser   Oversettelse av den originale bruksanvisningen	<b>175</b>
<b>CZ</b> Akumul�torov� fukar na list�   P�eklad origin�ln�ho provozn�ho n�vodu	<b>68</b>	<b>BG</b> Akumul�torna duhalka za lista   Prevod na originalnoto r�kovodstvo za eksploatacija	<b>183</b>
<b>SK</b> Akumul�torov� f�ka� listia   Preklad origin�lneho n�vodu na obsluhu	<b>77</b>	<b>GR</b> Φυσητ�ρας φύλλων μπαταρίας   Μετ�φραση του πρωτοτύπου των οδηγι�ν χρ�σης	<b>193</b>
<b>HU</b> Akkumul�toros lombf�v�   Az eredeti �zemeltet�si �tmutat� ford�t�sa	<b>86</b>	<b>RO</b> Sufiant� pentru frunze cu acumulator   Traducerea instruc�iunilor de utilizare originale	<b>203</b>
<b>PL</b> Akumulatorowa dmuchawa do li�ci   T�umaczenie oryginalnej instrukcji eksploatacji	<b>95</b>	<b>RS</b> Akumulatorska duvaljka za suvo li�ce   Prevod originalnog uputstva za upotrebu	<b>213</b>
<b>HR</b> Akumulatorski puha� li�ca   Prijevod originalnog priručnika za uporabu	<b>104</b>		
<b>SI</b> Akumulatorski pihalnik listja   Prevod originalnih navodil za uporabo	<b>113</b>		

1

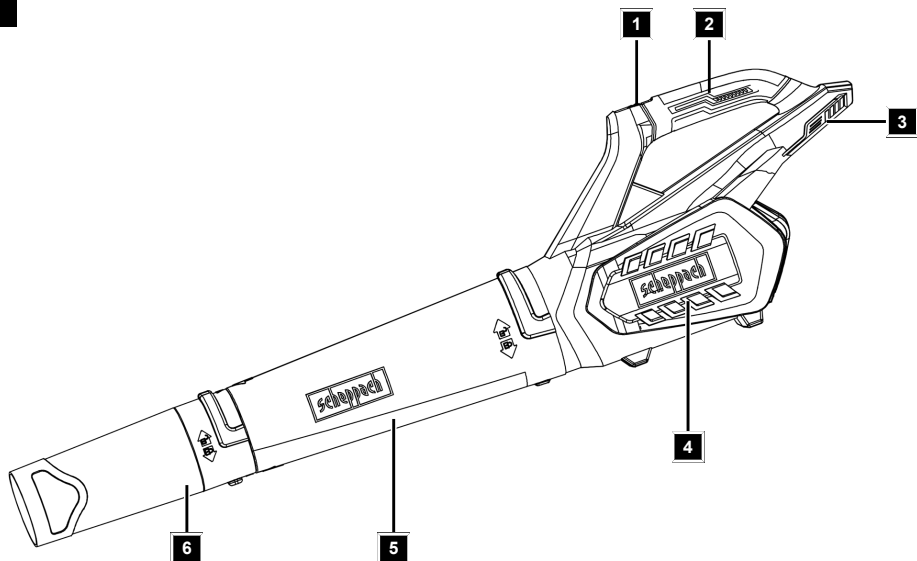

2

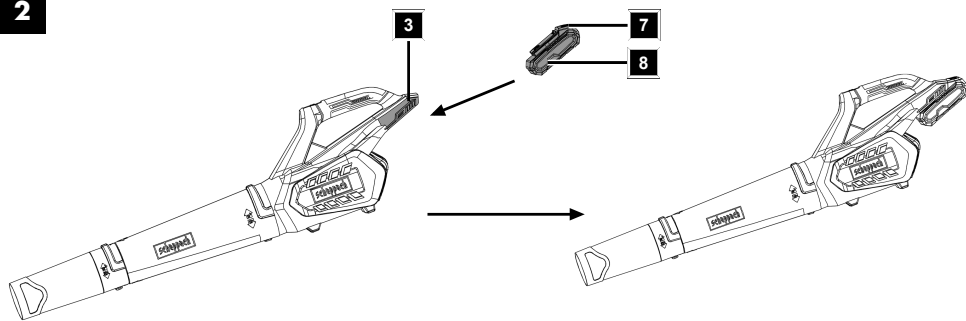

3

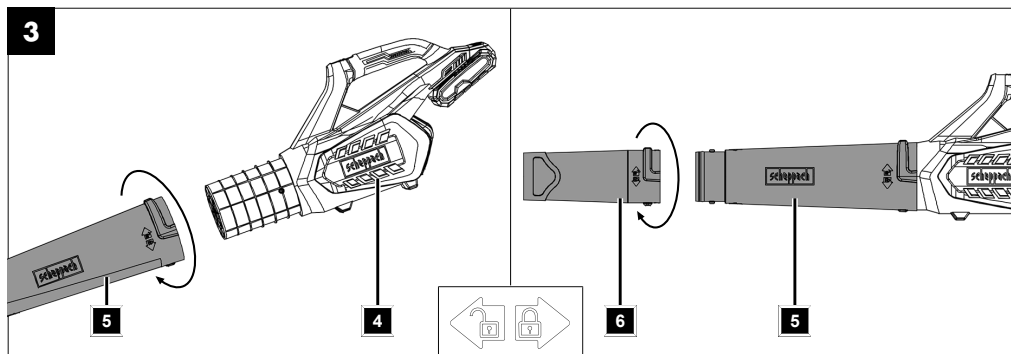







## Inhaltsverzeichnis

1	Einleitung .....	3
2	Produktbeschreibung (Abb. 1, 3) .....	4
3	Lieferumfang (Abb. 1, 3) .....	4
4	Bestimmungsgemäße Verwendung .....	4
5	Sicherheitshinweise für Laubbläser .....	4
6	Technische Daten .....	6
7	Auspacken .....	7
8	Montage (Abb. 3) .....	7
9	Bedienung .....	7
10	Arbeitshinweise .....	8
11	Reinigung und Wartung .....	8
12	Lagerung .....	8
13	Reparatur & Ersatzteilbestellung.....	8
14	Entsorgung und Wiederverwertung.....	9
15	Störungsabhilfe .....	10
16	Garantiebedingungen – Scheppach 20V IXES Serie.....	10
17	EU-Konformitätserklärung.....	12
18	Explosionszeichnung .....	222

## Erklärung der Symbole auf dem Produkt

Die Verwendung von Symbolen in diesem Handbuch soll Ihre Aufmerksamkeit auf mögliche Risiken lenken. Die Sicherheitssymbole und Erklärungen, die diese begleiten, müssen genau verstanden werden. Die Warnungen selbst beseitigen keine Risiken und können korrekte Maßnahmen zum Verhüten von Unfällen nicht ersetzen.

	Vor Inbetriebnahme Bedienungsanleitung und Sicherheitshinweise lesen und beachten!
	Achtung! Das Nichtbeachten der an dem Produkt angebrachten Sicherheitszeichen und Warnhinweise sowie das Nichtbeachten der Sicherheits- und Bedienungshinweise kann zu schweren Verletzungen bis hin zum Tod führen.
	Tragen Sie eine Schutzbrille.
	Tragen Sie einen Gehörschutz.
	Bei Staubentwicklung Atemschutz tragen!
	Festes Schuhwerk tragen!

	Tragen Sie bei langen Haaren ein Haarnetz.
	Setzen Sie das Produkt nicht dem Regen aus. Das Produkt darf nur unter trockenen Umgebungsbedingungen stationiert, gelagert und betrieben werden.
	Stellen Sie sicher, dass andere Personen ausreichend Sicherheitsabstand einhalten.
	Geschleuderte Objekte und rotierende Teile können schwere Verletzungen verursachen.
	Wartungs-, Umrüst-, Einstell- und Reinigungsarbeiten nur bei ausgeschaltetem Motor und entferntem Akku durchführen.
	Verletzungsgefahr! Greifen Sie mit Ihren Händen nie in die Nähe der Messer.
	Verletzungsgefahr durch rotierende Messerwalze! Hände und Füße außerhalb der Öffnungen halten, wenn das Produkt läuft.
	Garantierter Schallleistungspegel des Produkts.
	Lithium-Ionen Akku
	Das Produkt entspricht den geltenden europäischen Richtlinien.
	Das Produkt entspricht den geltenden serbischen Richtlinien.

## 1 Einleitung

### Hersteller:

Scheppach GmbH  
Günzburger Straße 69  
D-89335 Ichenhausen

### Verehrter Kunde

Wir wünschen Ihnen viel Freude und Erfolg beim Arbeiten mit Ihrem neuen Produkt.

### Hinweis:

Der Hersteller dieses Produkts haftet nach dem geltenden Produkthaftungsgesetz nicht für Schäden, die an diesem Produkt oder durch dieses Produkt entstehen bei:

- Unsachgemäßer Behandlung
- Nichtbeachtung der Bedienungsanleitung
- Reparaturen durch Dritte, nicht autorisierte Fachkräfte
- Einbau und Austausch von nicht originalen Ersatzteilen
- Nicht bestimmungsgemäßer Verwendung

**Beachten Sie:**

Die Bedienungsanleitung ist Bestandteil dieses Produkts.

Sie enthält wichtige Hinweise, wie Sie mit dem Produkt sicher, fachgerecht und wirtschaftlich arbeiten, wie Sie Gefahren vermeiden, Reparaturkosten sparen, Ausfallzeiten verringern und die Zuverlässigkeit und Lebensdauer des Produkts erhöhen. Zusätzlich zu den Sicherheitsbestimmungen dieser Bedienungsanleitung müssen Sie unbedingt die für den Betrieb des Produkts geltenden Vorschriften Ihres Landes beachten.

Machen Sie sich vor der Benutzung des Produkts mit allen Bedien- und Sicherheitshinweisen vertraut. Betreiben Sie das Produkt nur wie beschrieben und für die angegebenen Einsatzbereiche. Bewahren Sie die Bedienungsanleitung gut auf und händigen Sie alle Unterlagen bei Weitergabe des Produkts an Dritte mit aus.

**2 Produktbeschreibung (Abb. 1, 3 )**

- 1. Ein-/Ausschalter
- 2. Handgriff
- 3. Akku-Aufnahme
- 4. Motorgehäuse
- 5. Hinteres Blasrohr
- 6. Vorderes Blasrohr
- 7. Entriegelungstaste (Akku)
- 8. Akku\*

\* = nicht im Lieferumfang enthalten!

**3 Lieferumfang (Abb. 1, 3)**

Pos.	Anzahl	Bezeichnung
4.	1 x	Motorgehäuse
5.	1 x	Hinteres Blasrohr
6.	1 x	Vorderes Blasrohr
	1 x	Bedienungsanleitung

**4 Bestimmungsgemäße Verwendung**

Das Produkt ist zum Wegblasen und Aufhäufen von trockenem Laub oder leichten Gartenabfällen und leichten Verschmutzungen auf befestigten Flächen und Rasenflächen bestimmt.

Keine gesundheitsgefährdenden Materialien blasen!

Das Produkt darf nur nach seiner Bestimmung verwendet werden. Jede weitere darüberhinausgehende Verwendung ist nicht bestimmungsgemäß. Für daraus hervorgegangene Schäden oder Verletzungen aller Art haftet der Benutzer/Bediener und nicht der Hersteller.

Bestandteil der bestimmungsgemäßen Verwendung ist auch die Beachtung der Sicherheitshinweise, sowie die Montageanleitung und Betriebshinweise in der Bedienungsanleitung.

Personen, die das Produkt verwenden und warten, müssen mit dieser vertraut und über mögliche Gefahren unterrichtet sein.

Veränderungen an dem Produkt schließen eine Haftung des Herstellers und daraus entstehende Schäden gänzlich aus.

Das Produkt darf nur mit Originalteilen und Originalzubehör des Herstellers betrieben werden.

Die Sicherheits-, Arbeits- und Wartungsvorschriften des Herstellers sowie die in den Technischen Daten angegebenen Abmessungen müssen eingehalten werden.

Bitte beachten Sie, dass unsere Produkte bestimmungsgemäß nicht für den gewerblichen, handwerklichen oder industriellen Einsatz konstruiert wurden. Wir übernehmen keine Gewährleistung, wenn das Produkt in Gewerbe-, Handwerks- oder Industriebetrieben sowie bei gleichzusetzenden Tätigkeiten eingesetzt wird.

**Erklärung der Signalwörter in der Bedienungsanleitung**

**⚠ GEFAHR**

Signalwort zur Kennzeichnung einer unmittelbar bevorstehenden Gefährdungssituation, die, wenn sie nicht vermieden wird, den Tod oder eine schwere Verletzung zur Folge hat.

**⚠ WARNUNG**

Signalwort zur Kennzeichnung einer möglichen Gefährdungssituation, die, wenn sie nicht vermieden wird, den Tod oder eine schwere Verletzung zur Folge haben könnte.

**⚠ VORSICHT**

Signalwort zur Kennzeichnung einer möglichen Gefährdungssituation, die, wenn sie nicht vermieden wird, eine geringfügige oder mäßige Verletzung zur Folge haben könnte.

**ACHTUNG**

Signalwort zur Kennzeichnung einer möglichen Gefährdungssituation, die, wenn sie nicht vermieden wird, Sachschäden am Produkt oder Eigentum/Besitz zur Folge haben könnte.

**5 Sicherheitshinweise für Laubbläser**

**⚠ WARNUNG**

**Lesen Sie alle Sicherheitshinweise, Anweisungen, Bebilderungen und technischen Daten, mit denen dieses Elektrowerkzeug versehen ist.**

Versäumnisse bei der Einhaltung der nachfolgenden Anweisungen können elektrischen Schlag, Brand und/oder schwere Verletzungen verursachen.

**Bewahren Sie alle Sicherheitshinweise und Anweisungen für die Zukunft auf!**

**5.1 Unterweisung**

- a) Lesen Sie die komplette Bedienungsanleitung, bevor Sie das Produkt benutzen.



- b) Das Produkt darf nicht von Personen (einschließlich Kinder) mit verringerten physischen, sensorischen oder mentalen Fähigkeiten oder Mangel an Erfahrung und Wissen benutzt werden.
- c) Beachten Sie, dass der Bediener oder Benutzer für Unfälle oder Gefährdungen anderer Personen oder Ihres Eigentums verantwortlich ist.

## 5.2 Vorbereitung

- a) Tragen Sie einen Gehörschutz und eine Schutzbrille während der gesamten Betriebsdauer.
- b) Benutzen Sie das Produkt nicht barfuß oder mit Sandalen. Benutzen Sie festes Schuhwerk und lange Hosen.
- c) Tragen Sie keine lose hängende Kleidung oder Schmuck, die in die Ansaugöffnung eingezogen werden könnte. Halten Sie langes Haar von den Ansaugöffnungen fern.
- d) Benutzen Sie das Produkt nur im Freien (d.h. nicht nahe an einer Wand oder einem anderen starren Gegenstand) und auf einer festen, ebenen Fläche.
- e) Benutzen Sie das Produkt nicht auf einer gepflasterten mit Kies bestreuten Fläche, auf der ausgeworfenes Material Verletzungen verursachen könnte.
- f) Führen Sie vor der Benutzung immer eine visuelle Inspektion durch, um festzustellen, dass das Häckselwerk, die Bolzen des Häckselwerks und andere Befestigungsmittel gesichert sind, dass das Gehäuse unbeschädigt ist und dass die Schutzeinrichtungen und -schirme vorhanden sind. Ersetzen Sie verschlissene oder beschädigte Komponenten satzweise, um das Gleichgewicht zu bewahren. Ersetzen Sie beschädigte oder unlesbare Beschriftungen.
- g) Überprüfen Sie die Spannungsversorgung und das Verlängerungskabel vor der Benutzung auf Anzeichen von Beschädigungen oder Alterung. Falls ein Kabel beim Gebrauch beschädigt wird, ist die Netzanschlussleitung sofort vom Netz zu trennen. **BERÜHREN SIE DAS KABEL NICHT, SOLANGE ES NOCH NICHT VOM NETZ GETRENNT IST.** Benutzen Sie das Produkt nicht, falls das Kabel beschädigt oder zerschlagen ist.
- h) Betreiben Sie das Produkt niemals, wenn Menschen, insbesondere Kinder, oder Tiere in der Nähe sind.

## 5.3 Betrieb

- a) Stellen Sie vor dem Start des Produkts sicher, dass die Zuführung leer ist.
- b) Halten Sie Ihr Gesicht und Ihren Körper von der Einfüllöffnung fern.
- c) Achten Sie darauf, dass Ihr Körper im Gleichgewicht ist und dass Sie sicheren Halt haben.
- d) Vermeiden Sie eine abnormale Körperhaltung.
- e) Stehen Sie bei Zuführung von Material niemals auf einer höheren Ebene als der Ebene der Grundfläche des Produkts.
- f) Halten Sie sich beim Betrieb des Produkts nicht in der Auswurfzone auf.
- g) Achten Sie darauf, dass bei Einwurf von Material niemals harte Gegenstände wie Metall, Steine, Glas oder andere Fremdkörper enthalten sind.

- h) Wenn ein Fremdkörper getroffen wurde, schalten Sie das Produkt sofort aus und entfernen Sie den Akku. Suchen Sie nach Beschädigungen am Produkt und führen Sie die erforderlichen Reparaturen durch, bevor Sie erneut starten und mit dem Produkt arbeiten. Falls das Produkt anfängt ungewöhnlich stark zu vibrieren, ist eine sofortige Überprüfung erforderlich.
- i) Lassen Sie nicht zu, dass sich verarbeitendes Material in der Auswurfzone ansammelt, da dies den ordentlichen Auswurf verhindern kann und eine Wiedereinführung des Materials über die Einfüllöffnung verursachen kann.
- j) Schalten Sie das Produkt ab und entfernen Sie den Akku, falls das Produkt verstopft und Sie sie von Unrat befreien.
- k) Betreiben Sie das Produkt niemals mit defekten **Schutzeinrichtungen** oder ohne Sicherheitseinrichtungen.
- l) Achten Sie darauf, dass das Produkt frei von Abfällen und sonstigen Ansammlungen ist, um das Produkt vor Schäden oder möglichen Feuer zu bewahren.
- m) Transportieren und kippen Sie das Produkt nicht, wenn es in Betrieb ist.
- n) Lassen Sie das Produkt nicht unbeaufsichtigt.
- o) Der Gebrauch des Produkts bei Gewitter ist verboten - **Blitzschlaggefahr!**
- p) Arbeiten Sie nur bei Tageslicht oder guter künstlicher Beleuchtung.
- q) Lüftungsöffnungen müssen immer frei sein.
- r) Schalten Sie das Produkt vor Anbringen und Entfernen des Sammelbehälters ab.

## Restrisiken

**Das Produkt ist nach dem Stand der Technik und den anerkannten sicherheitstechnischen Regeln gebaut. Dennoch können beim Arbeiten einzelne Restrisiken auftreten.**

- Schädigung des Gehöres, wenn kein vorgeschriebener Gehörschutz getragen wird.
- Schädigung der Lunge, wenn kein vorgeschriebener Atemschutz getragen wird.
- Schädigung der Augen, wenn kein vorgeschriebener Augenschutz getragen wird.
- Restrisiken können minimiert werden, wenn die „Sicherheitshinweise“ und die „Bestimmungsgemäße Verwendung“, sowie die Bedienungsanleitung insgesamt beachtet werden.
- Verwenden Sie das Produkt so, wie es in dieser Bedienungsanleitung empfohlen wird. So erreichen Sie, dass Ihr Produkt optimale Leistungen erbringt.
- Des Weiteren können trotz aller getroffener Vorkehrungen nicht offensichtliche Restrisiken bestehen.

**! WARNUNG**

Dieses Elektrowerkzeug erzeugt während des Betriebes ein elektromagnetisches Feld. Dieses Feld kann unter bestimmten Umständen aktive oder passive medizinische Implantate beeinträchtigen. Um die Gefahr von ernsthaften oder tödlichen Verletzungen zu verringern, empfehlen wir Personen mit medizinischen Implantaten ihren Arzt und den Hersteller vom medizinischen Implantat zu konsultieren, bevor das Elektrowerkzeug bedient wird.

**! WARNUNG**

Bei längeren Arbeiten kann es auf Grund von Vibrationen in den Händen der Bedienungsperson zu Durchblutungsstörungen (Weißfingersyndrom) kommen.

Das Weißfingersyndrom ist eine Gefäßerkrankung, bei der die kleinen Blutgefäße an den Fingern und Zehen anfallartig verkrampfen. Die betroffenen Areale werden nicht mehr ausreichend mit Blut versorgt und erscheinen dadurch extrem blass. Der häufige Gebrauch von vibrierenden Produkten kann bei Personen, deren Durchblutung beeinträchtigt ist (z. B. Raucher, Diabetiker) Nervenschädigungen auslösen.

Wenn Sie ungewöhnliche Beeinträchtigungen bemerken, beenden Sie sofort die Arbeit und suchen Sie einen Arzt auf.

**! WARNUNG**

**Beachten Sie die Sicherheitshinweise und Hinweise zum Aufladen und der korrekten Verwendung, die in der Betriebsanleitung Ihres Akkus und Ladegeräts der 20V IXES Serie gegeben sind. Eine detaillierte Beschreibung zum Ladevorgang und weitere Informationen finden Sie in dieser separaten Bedienung.**

**ACHTUNG**

Das Produkt ist Teil der 20V IXES Serie und darf nur mit Akkus dieser Serie betrieben werden. Akkus dürfen nur mit Ladegeräten dieser Serie geladen werden. Beachten Sie hierbei die Angaben des Herstellers.

**6 Technische Daten**

Bemessungsspannung	20 V
Max. Drehzahl	22500 min <sup>-1</sup>
Luftgeschwindigkeit Stufe 1	32 m/s (115 km/h)
Luftgeschwindigkeit Stufe 2	43 m/s (155 km/h)
Luftvolumen max.	516 m <sup>3</sup> /h
Schutzart	IP20
Gewicht	1,8 kg

Technische Änderungen vorbehalten!

**Geräusch und Vibration**

**! WARNUNG**

Lärm kann gravierende Auswirkungen auf Ihre Gesundheit haben. Übersteigt der Maschinenlärm 85 dB, tragen Sie und Personen, die sich in der Nähe befinden bitte einen geeigneten Gehörschutz.

Die Geräuschwerte wurden entsprechend nach EN 50636 Annex CC ermittelt.

Die Vibrationswerte wurden entsprechend nach EN 50636 Annex BB ermittelt.

**Geräuschkennwerte**

Gemessener Schalldruck L <sub>pA</sub>	74,6 dB
Messunsicherheit K <sub>pA</sub>	3,0 dB
Gemessene Schalleistung L <sub>WA</sub>	94,1 dB
Messunsicherheit K <sub>WA</sub>	3,0 dB
Garantierte Schalleistung	100 dB

**Vibrationskennwerte**

Vibration a <sub>h</sub>	0,468 m/s <sup>2</sup>
Messunsicherheit K <sub>h</sub>	1,5 m/s <sup>2</sup>

Der angegebene Schwingungsgesamtwert und der angegebene Geräuschemissionswert sind nach einem genormten Prüfverfahren gemessen worden und können zum Vergleich eines Elektrowerkzeugs mit einem anderen verwendet werden.

Der angegebene Geräuschemissionswert und der angegebene Schwingungsgesamtwert können auch zu einer vorläufigen Einschätzung der Belastung verwendet werden.

**! WARNUNG**

**Die Geräuschemissionen und der Schwingungsemissionswert können während der tatsächlichen Benutzung des Elektrowerkzeugs von den Angabewerten abweichen, abhängig von der Art und Weise, in der das Elektrowerkzeug verwendet wird, insbesondere, welche Art von Werkstück bearbeitet wird.**

Versuchen Sie, die Belastung so gering wie möglich zu halten. Beispielhafte Maßnahmen: die Begrenzung der Arbeitszeit. Dabei sind alle Anteile des Betriebszyklus zu berücksichtigen (beispielsweise Zeiten, in denen das Elektrowerkzeug abgeschaltet ist, und solche, in denen es zwar eingeschaltet ist, aber ohne Belastung läuft).

## 7 Auspacken

### **WARNUNG**

**Produkt und Verpackungsmaterialien sind kein Kinderspielzeug!**

**Kinder dürfen nicht mit Kunststoffbeuteln, Folien und Kleinteilen spielen! Es besteht Verschlukungs- und Erstickungsgefahr!**

- Öffnen Sie die Verpackung und nehmen Sie das Produkt vorsichtig heraus.
- Entfernen Sie das Verpackungsmaterial sowie Verpackungs- und Transportsicherungen (falls vorhanden).
- Überprüfen Sie, ob der Lieferumfang vollständig ist.
- Kontrollieren Sie das Produkt und die Zubehörteile auf Transportschäden. Etwaige Schäden sofort dem Transportunternehmen melden, mit dem das Produkt angeliefert wurde. Spätere Reklamationen werden nicht anerkannt.
- Bewahren Sie die Verpackung nach Möglichkeit bis zum Ablauf der Garantiezeit auf.
- Machen Sie sich vor dem Einsatz anhand der Bedienungsanleitung mit dem Produkt vertraut.
- Verwenden Sie bei Zubehör sowie Verschleiß- und Ersatzteilen nur Originalteile. Ersatzteile erhalten Sie bei Ihrem Fachhändler.
- Geben Sie bei Bestellungen unsere Artikelnummern sowie Typ und Baujahr des Produkts an.

## 8 Montage (Abb. 3)

### **WARNUNG**

**Verletzungsgefahr!**

Nehmen Sie den Akku vor allen Arbeiten am Elektrowerkzeug (z. B. Wartung, Werkzeugwechsel etc.) sowie bei dessen Transport und Aufbewahrung aus dem Elektrowerkzeug. Bei unbeabsichtigtem Betätigen des Ein-/Ausschalters besteht Verletzungsgefahr.

### 8.1 Hinteres Blasrohr (5) montieren (Abb. 3)

1. Stecken Sie das hintere Blasrohr (5) auf das Motorgehäuse (4).
2. Um das hintere Blasrohr (5) anhand des Bajonettverschlusses zu arretieren, drehen Sie das hintere Blasrohr (5) im Uhrzeigersinn bis zum Anschlag.

### 8.2 Vorderes Blasrohr (6) montieren (Abb. 3)

1. Stecken Sie das vordere Blasrohr (6) an der Pfeilmarkierung auf das hintere Blasrohr (5).
2. Um das vordere Blasrohr (6) anhand des Bajonettverschlusses zu arretieren, drehen Sie das vordere Blasrohr (6) im Uhrzeigersinn bis zum Anschlag.

## 9 Bedienung

Der Akku-Laubbläser besitzt ein Gebläse, mit dem sich das Laub schnell zusammenblasen oder aus schwer zugänglichen Orten wegblasen lässt. Die Funktion der Bedienteile entnehmen Sie bitte den nachfolgenden Beschreibungen.

### **ACHTUNG**

**Vor der Inbetriebnahme das Produkt unbedingt komplett montieren!**

### **ACHTUNG**

Achten Sie darauf, dass die Umgebungstemperatur, während dem Arbeiten 50 °C nicht überschreitet und – 20 °C nicht unterschreitet.

### **ACHTUNG**

Das Produkt ist Teil der 20V IXES Serie und darf nur mit Akkus dieser Serie betrieben werden. Akkus dürfen nur mit Ladegeräten dieser Serie geladen werden. Beachten Sie hierbei die Angaben des Herstellers.

### 9.1 Akku (8) in die Akku-Aufnahme (3) einsetzen/entnehmen (Abb. 2)

#### **Akku einsetzen**

1. Schieben Sie den Akku (8) in die Akku-Aufnahme (3). Der Akku (8) rastet hörbar ein.

#### **Akku entnehmen**

1. Drücken Sie die Entriegelungstaste (7) des Akkus (8) und ziehen Sie ihn aus der Akku-Aufnahme (3).

### 9.2 Produkt ein-/ausschalten und betreiben (Abb. 1)

### **WARNUNG**

**Verletzungsgefahr!**

Wenn Sie den Luftstrom auf Personen, Tiere oder Gegenstände richten, kann dies zu Verletzungen und Beschädigungen führen.

- Richten Sie den Luftstrom von sich weg.
- Richten Sie den Luftstrom nie auf andere Personen, Tiere oder Gegenstände.
- Blasen Sie keine harten Gegenstände wie Steine oder Äste weg.

#### **Hinweise:**

Das Produkt verfügt über zwei Luftgeschwindigkeiten.

1 = niedrig.

Für leichtes, trockenes Material, z. B. Späne, Körner und Schmutz.

2 = hoch.

Für schweres oder nasses Material, z. B. trockenes Laub, Rasenschnitt, nasses Laub.

Das beste Ergebnis wird erzielt, wenn Sie das Produkt nicht direkt am Boden, sondern etwas entfernt vom Boden und möglichst in einem flachen Winkel betreiben.

1. Heben Sie das Produkt am Handgriff (2).
2. Zum Einschalten des Produkts schieben Sie den Ein-/Ausschalter (1) in Stellung „1“.
3. Schwenken Sie das Produkt nach links und rechts.
4. Passen Sie die Luftgeschwindigkeit während der Arbeit an das wegzublasende Material an. Um die Luftgeschwindigkeit zu erhöhen, schieben Sie den Ein-/Ausschalter (1) in Stellung „2“.
5. Zum Ausschalten des Produkts schieben Sie den Ein-/Ausschalter (1) in Stellung „0“.

### 9.3 Überlast-Abschaltung

Bei Überlastung des Motors schaltet dieser selbständig ab. Nach einer Abkühlzeit (zeitlich unterschiedlich) lässt sich der Motor wieder einschalten.

## 10 Arbeitshinweise

Das Produkt darf nur für folgende Einsatzzwecke verwendet werden:

- Als Gebläse zum Anhäufen von dürrer Blattwerk oder zum Wegblasen aus schwer zugänglichen Stellen.

Jede andere als oben beschriebene Verwendung kann zu Schäden am Produkt führen und eine Gefahr für den Benutzer darstellen.

- Vergewissern Sie sich vor dem Einschalten des Produkts, dass es nicht auf Personen oder Tiere gerichtet ist.
- Halten Sie das Produkt während der Arbeit mit beiden Händen fest. Greifen Sie beide Handgriffe.
- Eine gewisse Lärmbelastung durch dieses Produkt ist nicht vermeidbar. Verlegen Sie lärmintensive Arbeiten auf zugelassene und dafür bestimmte Zeiten. Halten Sie sich ggf. an Ruhezeiten.
- Feuchten Sie Oberflächen bei staubigen Verhältnissen leicht an.
- Ein optimales Ergebnis beim Einsatz des Gebläses erhalten Sie mit einem Abstand zum Boden von 5 - 10 cm.
- Richten Sie den Luftstrahl nach vorne und bewegen Sie sich langsam, um Laub oder Gartenabfälle zusammen zu blasen bzw. von schwer zugänglichen Stellen zu entfernen.
- Benutzen Sie Rechen und Besen, um Abfälle vor dem Blasen aufzulockern.
- Beginnen Sie die Arbeit mit der höchsten Blasleistung, um die herumliegenden Blätter rasch zu sammeln. Eine niedrigere Blasleistung wählen Sie, um den zuvor zusammengetragenen Laubhaufen zu verdichten.

## 11 Reinigung und Wartung

### WARNUNG

**Lassen Sie Instandsetzungsarbeiten und Wartungsarbeiten, die nicht in dieser Bedienungsanleitung beschrieben sind, von einer Fachwerkstatt durchführen. Benutzen Sie nur originale Ersatzteile.**

**Es besteht Unfallgefahr! Führen Sie Wartungs- und Reinigungsarbeiten grundsätzlich mit entferntem Akku durch. Es besteht Verletzungsgefahr! Lassen Sie das Produkt vor allen Wartungs- und Reinigungsarbeiten abkühlen. Elemente des Motors sind heiß. Es besteht Verletzungs- und Verbrennungsgefahr!**

Das Produkt kann unerwartet starten und dadurch zu Verletzungen führen.

- Entfernen Sie den Akku.
- Lassen Sie das Produkt auskühlen.
- Entnehmen Sie das Einsatzwerkzeug.

### 11.1 Reinigung

1. Halten Sie Schutzvorrichtungen, Luftschlitze und Motorengehäuse so staub- und schmutzfrei wie möglich. Reiben Sie das Produkt mit einem sauberen Tuch\* ab oder blasen Sie es mit Druckluft\* bei niedrigem Druck aus. Wir empfehlen, dass Sie das Produkt direkt nach jeder Benutzung reinigen.
2. Lüftungsöffnungen müssen immer frei sein.
3. Verwenden Sie keine Reinigungs- oder Lösungsmittel; diese könnten die Kunststoffteile des Produkts angreifen. Achten Sie darauf, dass kein Wasser in das Produktinnere gelangen kann.

### 11.2 Wartung

Das Produkt ist wartungsfrei.

## 12 Lagerung

### Vorbereitung für das Einlagern

1. Entfernen Sie den Akku.
2. Reinigen und überprüfen Sie das Produkt auf Schäden.

Lagern Sie das Produkt und dessen Zubehör an einem dunklen, trockenen und frostfreien sowie für Kinder unzugänglichen Ort.

Die optimale Lagertemperatur liegt zwischen 5°C und 30°C.

Bewahren Sie das Produkt in der Originalverpackung auf. Decken Sie das Produkt ab, um es vor Staub oder Feuchtigkeit zu schützen. Bewahren Sie die Bedienungsanleitung bei dem Produkt auf.

## 13 Reparatur & Ersatzteilbestellung

Es ist zu beachten, dass bei diesem Produkt folgende Teile einem gebrauchsgemäßen oder natürlichen Verschleiß unterliegen bzw. folgende Teile als Verbrauchsmaterialien benötigt werden.

**ACHTUNG**

Laut Produkthaftungsgesetz wird nicht für Schäden gehalten, die durch unsachgemäße Reparaturen oder durch Nichtverwendung von Originalersatzteilen verursacht werden.

Beauftragen Sie einen Kundendienst oder eine autorisierte Fachkraft. Entsprechendes gilt auch für Zubehörteile.

Ersatzteile und Zubehör erhalten Sie in unserem Service-Center. Scannen Sie hierzu den QR-Code auf der Titelseite.

**13.1 Ersatzteilbestellung**

Bei der Ersatzteilbestellung sollten folgende Angaben gemacht werden:

- Modellbezeichnung
- Artikelnummer
- Daten des Typenschildes

**Ersatzteile / Zubehör**

Akku SBP2.0 Artikel-Nr.:	7909201708
Akku SBP4.0 Artikel-Nr.:	7909201709
Ladegerät SBC2.4A Artikel-Nr.:	7909201710
Ladegerät SBC4.5A Artikel-Nr.:	7909201711
Ladegerät SDBC2.4A Artikel-Nr.:	7909201712
Ladegerät SDBC4.5A Artikel-Nr.:	7909201713
StarterKit SBSK2.0 Artikel-Nr.:	7909201720
StarterKit SBSK4.0 Artikel-Nr.:	7909201721

**14 Entsorgung und Wiederverwertung**

**Hinweise zur Verpackung**



Die Verpackungsmaterialien sind recycelbar. Bitte Verpackungen umweltgerecht entsorgen.

**Hinweise zum Elektro- und Elektronikgerätegesetz (ElektroG)**



**Elektro- und Elektronik-Altgeräte gehören nicht in den Hausmüll, sondern sind einer getrennten Erfassung bzw. Entsorgung zuzuführen!**

- Altbatterien oder -akkus, welche nicht fest im Altgerät verbaut sind, müssen vor Abgabe zerstörungsfrei entnommen werden! Deren Entsorgung wird über das Batteriegesetz geregelt.
- Besitzer bzw. Nutzer von Elektro- und Elektronikgeräten sind nach deren Gebrauch gesetzlich zur Rückgabe verpflichtet.
- Der Endnutzer trägt die Eigenverantwortung für das Löschen seiner personenbezogenen Daten auf dem zu entsorgenden Altgerät!

- Das Symbol der durchgestrichenen Mülltonne bedeutet, dass Elektro- und Elektronikaltgeräte nicht über den Hausmüll entsorgt werden dürfen.
- Elektro- und Elektronikaltgeräte können bei folgenden Stellen unentgeltlich abgegeben werden:
  - Öffentlich-rechtliche Entsorgungs- bzw. Sammelstellen (z. B. kommunale Bauhöfe)
  - Verkaufsstellen von Elektrogeräten (stationär und online), sofern Händler zur Rücknahme verpflichtet sind oder diese freiwillig anbieten.
  - Bis zu drei Elektroaltgeräte pro Geräteart, mit einer Kantenlänge von maximal 25 Zentimetern, können Sie ohne vorherigen Erwerb eines Neugerätes vom Hersteller kostenfrei bei diesem abgeben oder einer anderen autorisierten Sammelstelle in Ihrer Nähe zuführen.
  - Weitere ergänzende Rücknahmebedingungen der Hersteller und Verreiber erfahren Sie beim jeweiligen Kundenservice.
- Im Falle der Anlieferung eines neuen Elektrogerätes durch den Hersteller an einen privaten Haushalt, kann dieser die unentgeltliche Abholung des Elektroaltgerätes, auf Nachfrage vom Endnutzer, veranlassen. Setzen Sie sich hierzu mit dem Kundenservice des Herstellers in Verbindung.
- Diese Aussagen gelten nur für Geräte, die in den Ländern der Europäischen Union installiert und verkauft werden und die der Europäischen Richtlinie 2012/19/EU unterliegen. In Ländern außerhalb der Europäischen Union können davon abweichende Bestimmungen für die Entsorgung von Elektro- und Elektronik-Altgeräten gelten.

**Hinweise zu Lithium-Ion-Akkus**



**Akku vor der Entsorgung des Geräts ausbauen!**

- Werfen Sie den Akku nicht in den Hausmüll, ins Feuer (Explosionsgefahr) oder ins Wasser. Beschädigte Akkus können der Umwelt und Ihrer Gesundheit schaden, wenn giftige Dämpfe oder Flüssigkeiten austreten.
- Defekte oder verbrauchte Akkus müssen gemäß Richtlinie 2006/66/EG recycelt werden.
- Geben Sie das Gerät und das Ladegerät an einer Verwertungsstelle ab. Die verwendeten Kunststoff- und Metallteile können sortenrein getrennt werden und so einer Wiederverwertung zugeführt werden.
- Entsorgen Sie Akkus im entladenen Zustand. Wir empfehlen die Pole mit einem Klebestreifen zum Schutz vor einem Kurzschluss abzudecken. Öffnen Sie den Akku nicht.
- Entsorgen Sie Akkus nach den lokalen Vorschriften. Geben Sie Akkus an einer Altbatteriesammelstelle ab, wo sie einer umweltgerechten Wiederverwertung zugeführt werden. Fragen Sie hierzu Ihren lokalen Müllentsorger.

## 15 Störungsabhilfe

Störung	Mögliche Ursache	Abhilfe
Das Produkt lässt sich nicht starten oder bei verminderter Leistung.	Die Akkuleistung ist zu schwach.	Laden Sie den Akku auf.
	Der Akku ist nicht richtig eingesetzt.	Schieben Sie den Akku in die Akku-Aufnahme. Der Akku rastet hörbar ein.
	Ein-/Ausschalter defekt.	Wenden Sie sich an unseren Servicedienst.
	Motor ist defekt.	
Produkt arbeitet mit Unterbrechungen.	Interner Wackelkontakt.	Wenden Sie sich an unseren Servicedienst.
	Ein-/Ausschalter defekt.	

## 16 Garantiebedingungen – Scheppach 20V IXES Serie

Revisionsdatum 25.04.2024

**Sehr geehrter Kunde, sehr geehrter Kunde,** unsere Produkte unterliegen einer strengen Qualitätskontrolle. Sollte ein Produkt dennoch nicht einwandfrei funktionieren, bedauern wir dies sehr und bitten Sie, sich an unseren Servicedienst unter der unten angegebenen Adresse zu wenden. Gerne stehen wir Ihnen auch telefonisch über die Servicenummer zur Verfügung. Die nachfolgenden Hinweise sollen Ihnen für eine problemlose Bearbeitung und Regulierung im Schadensfall dienen.

**Für die Geltendmachung von Garantieansprüchen gilt folgendes:**

- Diese Garantiebedingungen** regeln unsere zusätzlichen Hersteller-Garantieleistungen für Käufer (private Endverbraucher) von neuen Produkten. Die gesetzlichen Gewährleistungsansprüche werden von dieser Garantie nicht berührt. Für diese ist der Händler zuständig, bei dem Sie das Produkt erworben haben.
- Die Garantieleistung** erstreckt sich ausschließlich auf Mängel an einem von Ihnen erworbenen neuen Produkt, die auf einem Material- oder Herstellungsfehler beruhen. Treten während des Garantiezeitraums Material- oder Herstellungsfehler auf, so gewährt der Hersteller als Garantiegeber im Rahmen dieser Garantie eine der nachfolgenden Leistungen nach seiner Wahl:
  - Kostenfreie Reparatur der Ware
  - Kostenfreier Austausch der Ware gegen einen gleichwertigen Artikel (ggf. auch Austausch mit einem Nachfolgemodell, sofern die ursprüngliche Ware nicht mehr verfügbar ist).

Ersetzte Produkte oder Teile gehen in unser Eigentum über. Bitte beachten Sie, dass unsere Produkte bestimmungsgemäß nicht für den gewerblichen, handwerklichen oder beruflichen Einsatz konstruiert wurden. Ein Garantiefall kommt daher nicht zustande, wenn das Produkt innerhalb der Garantiezeit in Gewerbe-, Handwerks- oder Industriebetrieben verwendet wurde oder einer gleichzusetzenden Beanspruchung ausgesetzt war.

### 3. Von unseren Garantieleistungen ausgenommen sind:

- Schäden am Produkt, die durch Nichtbeachtung der Montageanleitung, nicht fachgerechte Installation, Nichtbeachtung der Bedienungsanleitung (z.B. Anschluss an eine falsche Netzspannung oder Stromart) bzw. der Wartungs- und Sicherheitsbestimmungen oder durch Einsatz des Produktes unter ungeeigneten Umweltbedingungen sowie durch mangelnde Pflege und Wartung entstanden sind.
- Schäden am Produkt, die durch missbräuchliche oder unsachgemäße Anwendungen (wie z.B. Überlastung des Produktes oder Verwendung von nicht zugelassenen Werkzeugen bzw. Zubehör), Eindringen von Fremdkörpern in das Produkt (wie z.B. Sand, Steine oder Staub), Transportschäden, Gewaltanwendung oder Fremdeinwirkungen (wie z. B. Schäden durch Herunterfallen) entstanden sind.
- Schäden am Produkt oder an Teilen des Produktes, die auf einen bestimmungsgemäßen, üblichen (betriebsbedingten) oder sonstigen natürlichen Verschleiß zurückzuführen sind sowie Schäden und/oder Abnutzung von Verschleißteilen.
- Mängel am Produkt, die durch Verwendung von Zubehör-, Ergänzungs- oder Ersatzteilen verursacht wurden, die keine Originalteile sind oder nicht bestimmungsgemäß verwendet werden.
- Produkte, an denen Veränderungen oder Modifikationen vorgenommen wurden.
- Geringfügige Abweichungen von der Soll-Beschaffenheit, die für Wert und Gebrauchstauglichkeit des Produktes unerheblich sind.
- Produkte an denen eigenmächtig Reparaturen oder Reparaturen, insbesondere durch einen nicht autorisierten Dritten, vorgenommen wurden.
- Wenn die Kennzeichnung am Produkt bzw. die Identifikationsinformationen des Produktes (Maschinenaufkleber) fehlen oder unlesbar sind.
- Produkte, die eine starke Verschmutzung aufweisen und daher vom Servicepersonal abgelehnt werden.
- Schadensersatzansprüche sowie Folgeschäden sind von dieser Garantieleistung generell ausgeschlossen.



4. **Die Garanzzeit** beträgt regulär **5 Jahre** (12 Monate bei Batterien / Akkus) und beginnt mit dem Kaufdatum des Produktes. Maßgeblich ist das Datum auf dem Original-Kaufbeleg. Garantieansprüche müssen jeweils nach Kenntniserlangung unverzüglich erhoben werden. Die Geltendmachung von Garantieansprüchen nach Ablauf der Garanzzeit ist ausgeschlossen. Die Reparatur oder der Austausch des Produktes führt weder zu einer Verlängerung der Garanzzeit noch wird eine neue Garanzzeit durch diese Leistung für das Produkt oder für etwaige eingebaute Ersatzteile in Gang gesetzt. Dies gilt auch bei Einsatz eines Vor-Ort-Services. Eine Inanspruchnahme der Garantieleistung setzt voraus, dass dem Hersteller als Garantiegeber auf dessen Verlangen hin die Prüfung des Garantiefalls durch Einschicken der Ware ermöglicht wird. Es ist darauf zu achten, dass Beschädigungen auf dem Transportweg durch eine entsprechende Verpackung vermieden werden. Das betroffene Produkt ist in gesäubertem Zustand zusammen mit einer Kopie des Kaufbelegs, - hierin enthalten die Angaben vor Kaufdatum und der Produktbezeichnung - der Kundendienststelle vorzulegen bzw. einzusenden. Wird ein Produkt unvollständig, ohne den kompletten Lieferumfang eingeschendet, wird das fehlende Zubehör wertmäßig in Anrechnung / Abzug gebracht, falls das Produkt ausgetauscht wird oder eine Rückerstattung erfolgt. Teilweise oder komplett zerlegte Produkte können nicht als Garantiefall akzeptiert werden. Bei nicht berechtigter Reklamation bzw. außerhalb der Garanzzeit trägt der Käufer generell die Transportkosten und das Transportrisiko. **Einen Garantiefall melden Sie bitte vorab bei der Servicestelle (s.u.) an.** In der Regel wird vereinbart, dass das defekte Produkt mit einer kurzen Beschreibung der Störung per organisierter Rücksendung oder - im Reparaturfall außerhalb des Garanzzeitraums - ausreichend frankiert, unter Beachtung der entsprechenden Verpackungs- und Versandrichtlinien, an die unten angegebene Serviceadresse eingeschendet wird. **Beachten Sie bitte, dass Ihr Produkt (modellabhängig) bei Rücklieferung, aus Sicherheitsgründen - frei von allen Betriebsstoffen ist.** Das an unser Service-Center eingeschickte Produkt, muss so verpackt sein, dass Beschädigungen am reklamierten Produkt auf dem Transportweg vermieden werden. Nach erfolgter Reparatur / Austausch senden wir das Produkt frei an Sie zurück. Können Produkte nicht repariert oder ausgetauscht werden, kann nach unserem eigenen freien Ermessen ein Geldbetrag bis zur Höhe des Kaufpreises des mangelhaften Produktes erstattet werden, wobei ein Abzug aufgrund von Abnutzung und Verschleiß berücksichtigt wird. Diese Garantieleistungen gelten nur zugunsten des privaten Erstkäufers und sind nicht abtret- oder übertragbar.
5. **Verlängerung der Garanzzeit auf 10 Jahre:** Scheppach bietet eine zusätzliche Garanzverlängerung von 5 Jahren auf Produkte aus der Scheppach 20V Serie. Somit beläuft sich der Garanzzeitraum für diese Produkte auf insgesamt 10 Jahre. Ausgenommen hiervon sind Batterien / Akkus, Ladegeräte und Zubehör.

Diese Garanzverlängerung können Sie in Anspruch nehmen, indem Sie Ihr Scheppach-Produkt aus diesem Bereich bis spätestens 30 Tage ab Kaufdatum online unter <https://garantie.scheppach.com> registrieren. Nach erfolgreicher Online-Registrierung erhalten Sie die Bestätigung für die artikelbezogene Garanzverlängerung.

6. **Für die Geltendmachung Ihres Garantieanspruches kontaktieren Sie bitte unser Service-Center.**

**Bitte verwenden Sie vorzugsweise unser Formular auf unserer Homepage:** <https://www.scheppach.com/de/service>

**Bitte senden Sie uns keine Produkte ohne vorherige Kontaktaufnahme und Anmeldung bei unserem Service-Center.**

**Für die Inanspruchnahme dieser Garanzzusagen ist der Erstkontakt mit unserem Service-Center zwingende Voraussetzung.** Garantieansprüche müssen vor Ablauf der Garanzfrist innerhalb von 14 Tagen nach Feststellung des Mangels geltend gemacht werden. Dafür ist der Original-Kaufbeleg und ggf. die Bestätigung der artikelbezogenen Garanzverlängerung notwendig.

7. **Bearbeitungszeit** - Im Regelfall erledigen wir Reklamationssendungen innerhalb 14 Tagen nach Eingang in unserem Service-Center. Sollte in Ausnahmefällen die genannte Bearbeitungszeit überschritten werden, so informieren wir Sie rechtzeitig.
8. **Verschleißteile** - Verschleißteile sind: a) mitgelieferte, an- und/oder eingebaute Batterien / Akkus sowie b) alle modellabhängigen Verschleißteile (unter anderem Riemen, Sägeblätter, Einsatzwerkzeuge, Schleifscheiben, Filter, Kohlebürsten etc., siehe Bedienungsanleitung). Von der Garantieleistung ausgeschlossen sind tief entladene bzw. an Gehäuse und oder Batteriepolen beschädigte Batterien bzw. Akkus.
9. **Kostenvoranschlag** - Von der Garantieleistung nicht oder nicht mehr erfasste Produkte reparieren wir gegen Berechnung. Auf Nachfrage bei unserem Service-Center können Sie die defekten Produkte für einen Kostenvoranschlag einsenden und ggf. dem Service-Center schriftlich (per Post, eMail) die Reparaturfreigabe erteilen. Ohne Reparaturfreigabe erfolgt keine weitere Bearbeitung.

**Die Garanzbedingungen** gelten nur in der jeweils aktuellen Fassung zum Zeitpunkt der Reklamation und können ggf. unserer Homepage ([www.scheppach.com](http://www.scheppach.com)) entnommen werden. Bei Übersetzungen ist stets die deutsche Fassung maßgeblich.

**Scheppach GmbH · Günzburger Str. 69 · 89335 Ichenhausen (Deutschland)**

**Telefon: +800 4002 4002 ·**

**E-Mail: [customerservice.DE@scheppach.com](mailto:customerservice.DE@scheppach.com) ·**

**Internet: <https://www.scheppach.com>**

Änderungen dieser Garanzbedingungen ohne Voranmeldung behalten wir uns jederzeit vor.

## 17 EU-Konformitätserklärung

### Originalkonformitätserklärung

#### Hersteller:

Scheppach GmbH  
Günzburger Straße 69  
D-89335 Ichenhausen

Wir erklären in alleiniger Verantwortung, dass das hier beschriebene Produkt mit den geltenden Richtlinien und Normen übereinstimmt.

Marke: **SHEPPACH**  
Art.-Bezeichnung: **AKKU-LAUBBLÄSER C-BL700-X**  
Art.-Nr. **5912104900**

#### EU-Richtlinien:

2014/30/EU, 2006/42/EG, 2011/65/EU;  
2000/14/EG\_2005/88/EG \*

\* Der oben beschriebene Gegenstand der Erklärung erfüllt die Vorschriften der Richtlinie 2011/65/EU des Europäischen Parlaments und des Rates vom 8. Juni 2011 zur Beschränkung der Verwendung bestimmter gefährlicher Stoffe in Elektro- und Elektronikgeräten.

#### Angewandte Normen:

EN 60335-1:2012/A15:2021;  
EN 50636-2-100:2014;  
EN 62233:2008;  
EN IEC 55014-1:2021;  
EN IEC 55014-2:2021;  
EN ISO 12100:2010

#### 2000/14/EG\_2005/88/EG

Garantierter Schalleistungspegel ( $L_{WA}$ ): 100 dB  
Gemessener Schalleistungspegel ( $L_{WA}$ ): 94.1 dB

#### Dokumentationsbevollmächtigter:

David Rümpelein  
Günzburger Str. 69  
D-89335 Ichenhausen  
Ichenhausen, 13.11.2024



Simon Schünk  
Division Manager Product Center



Andreas Pecher  
Head of Project Management



**Table of contents**

1	Introduction .....	13
2	Product description (Fig. 1, 3).....	14
3	Scope of delivery (Fig. 1, 3) .....	14
4	Proper use.....	14
5	Leaf blower safety instructions.....	14
6	Technical data.....	16
7	Unpacking .....	16
8	Assembly (Fig. 3) .....	16
9	Operation .....	16
10	Working instructions.....	17
11	Cleaning and maintenance .....	17
12	Storage.....	18
13	Repair & ordering spare parts .....	18
14	Disposal and recycling .....	18
15	Troubleshooting .....	19
16	Warranty conditions - Scheppach 20V IXES series.....	19
17	EU Declaration of Conformity.....	21
18	Exploded view .....	222

**Explanation of the symbols on the product**

Symbols are used in this manual to draw your attention to potential hazards. The safety symbols and the accompanying explanations must be fully understood. The warnings themselves will not rectify a hazard and cannot replace proper accident prevention measures.

	Before commissioning, read and observe the operating manual and safety instructions!
	Attention! Failure to observe the safety signs and warning information affixed to the product and failure to observe the safety and operating manual can result in serious injury or even death.
	Wear safety goggles.
	Wear hearing protection.
	If dust builds up, wear respiratory protection!
	Wear sturdy footwear!
	Tie long hair back in a hair net.

	Do not expose the product to rain. The product may only be stationed, stored and operated in dry ambient conditions.
	Make sure that other persons maintain a sufficient safety distance.
	Hurled objects and rotating parts can cause severe injuries.
	Only carry out maintenance, modification, adjustment and cleaning work when the motor is switched off and the battery is removed.
	Danger of injury! Never have your hands near the blades.
	Risk of injury due to rotating cutting roller! Keep hands and feet outside the openings when the product is running.
	Guaranteed sound power level of the product.
	Lithium-ion battery
	The product complies with the applicable European directives.
	The product complies with the applicable Serbian directives.

**1 Introduction**

**Manufacturer:**

Scheppach GmbH  
 Günzburger Straße 69  
 D-89335 Ichenhausen

**Dear Customer**

We hope your new product brings you much enjoyment and success.

**Note:**

In accordance with the applicable product liability laws, the manufacturer of this product assumes no liability for damage to the product or caused by the product arising from:

- Improper handling
- Non-compliance with the operating manual
- Repairs carried out by third parties, unauthorised specialists
- Installing and replacing non-original spare parts
- Improper use

**Note:**

The operating manual is part of this product.

It includes important instructions for the safe, proper and economic operation of the product, for avoiding danger, for minimising repair costs and downtimes and for increasing the reliability and extending the service life of the product. In addition to the safety instructions in this operating manual, you must also observe the regulations applicable to the operation of the product in your country.

Familiarise yourself with all operating and safety instructions before using the product. Only operate the product as described and for the specified areas of application. Keep the operating manual in a good place and hand over all documents when passing the product on to third parties.

**2 Product description (Fig. 1, 3)**

1. On/off switch
2. Handle
3. Battery mount
4. Motor housing
5. Rear blowpipe
6. Front blowpipe
7. Release button (battery)
8. Battery\*

\* = not included in the scope of delivery!

**3 Scope of delivery (Fig. 1, 3)**

Item	Quantity	Designation
4.	1 x	Motor housing
5.	1 x	Rear blowpipe
6.	1 x	Front blowpipe
	1 x	Operating manual

**4 Proper use**

The product is designed for blowing away and piling up dry leaves or light garden waste and light dirt on paved areas and lawns.

Do not blow any materials that are hazardous to health!

The product may only be used in the intended manner. Any use beyond this is improper. The user/operator, not the manufacturer, is responsible for damages or injuries of any type resulting from this.

An element of the intended use is also the observance of the safety instructions, as well as the assembly instructions and operating information in the operating manual.

Persons who operate and maintain the product must be familiar with the manual and must be informed about potential dangers.

The liability of the manufacturer and resulting damages are excluded in the event of modifications of the product.

The product may only be operated with original parts and original accessories from the manufacturer.

The safety, operating and maintenance specifications of the manufacturer, as well as the dimensions specified in the technical data, must be observed.

Please note that our products were not designed with the intention of use for commercial or industrial purposes. We assume no guarantee if the product is used in commercial or industrial applications, or for equivalent work.

**Explanation of the signal words in the operating manual**

**⚠ DANGER**

Signal word to indicate an imminently hazardous situation which, if not avoided, will result in death or serious injury.

**⚠ WARNING**

Signal word to indicate a potentially hazardous situation which, if not avoided, could result in death or serious injury.

**⚠ CAUTION**

Signal word to indicate a potentially hazardous situation which, if not avoided, could result in minor or moderate injury.

**ATTENTION**

Signal word to indicate a potentially hazardous situation which, if not avoided, could result in product or property damage.

**5 Leaf blower safety instructions**

**⚠ WARNING**

Read all safety warnings, instructions, illustrations and specifications provided with this power tool.

Failure to follow all instructions listed below may result in electric shock, fire and/or serious injury.

**Keep all safety information and instructions for future reference!**

**5.1 Instructions**

- a) Read the entire operating manual before using the product.
- b) The product shall not be operated by persons (including children) with reduced physical, sensory or mental abilities or who have inadequate experience or knowledge.
- c) Note that the operator or user is responsible for accidents or hazards to other people or their property.

**5.2 Preparation**

- a) Wear hearing protection and safety goggles during the entire operating period.
- b) Do not use the product barefoot or with sandals. Wear sturdy footwear and long trousers.
- c) Do not wear loose-fitting clothing or jewellery that could be drawn into the suction opening. Keep long hair away from the suction openings.
- d) Only use the product outdoors (i.e. not close to a wall or another rigid object) and on a solid, level surface.
- e) Do not use the product on a surface paved with gravel where ejected material could cause injuries.

- f) Always carry out a visual inspection before use to check that the shredder, the bolts of the shredder and other fasteners are secured, that the housing is undamaged and that the guards and shields are in place. Replace worn or damaged components in sets to maintain balance. Replace damaged or illegible labelling.
- g) Check the power supply and the extension cable for signs of damage or ageing before use. If a cable is damaged during use, disconnect the mains connection cable from the mains immediately. **DO NOT TOUCH THE CABLE UNTIL IT HAS BEEN DISCONNECTED FROM THE MAINS.** Do not use the product if the cable is damaged or tattered.
- h) Never operate the product while people, especially children, or animals are nearby.

### 5.3 Operation

- a) Before starting the product, make sure that the feeder is empty.
- b) Keep your face and body away from the feed opening.
- c) Make sure your body is balanced and that you have a secure stance.
- d) Avoid abnormal postures.
- e) When feeding material, never stand on a higher level than the level of the base of the product.
- f) Do not stay in the ejection area when operating the product.
- g) Ensure that hard objects such as metal, stones, glass or other foreign objects are not contained in the material being thrown in.
- h) If a foreign object is hit, switch off the product immediately and remove the battery. Inspect the product for damage and perform the required repairs before starting again and working with the product. If the product begins to experience exceptionally strong vibrations, switch it off immediately and check it.
- i) Do not allow processed material to accumulate in the ejection zone as this can prevent proper ejection and cause re-introduction of material via the feed opening.
- j) Switch off the product and remove the battery if the product becomes blocked and you are clearing it of debris.
- k) Never operate the product with defective **guards** or without safety devices.
- l) Make sure that the product is free of waste and other accumulations to safeguard the product from damage or possible fire.
- m) Do not transport or tip the product when it is in operation.
- n) Do not leave the product unattended.
- o) Do not use the product in a thunderstorm - **Danger of lightning strike!**
- p) Only work in daylight or with good, artificial lighting.
- q) Ventilation openings must always be free.
- r) Switch off the product before attaching or removing the collection container.

### Residual risks

**The product has been built according to state-of-the-art and the recognised technical safety rules. However, individual residual risks can arise during operation.**

- Damage to hearing if the stipulated hearing protection is not worn.
- Damage to the lungs if the stipulated respiratory protection is not worn.
- Damage to eyes if the stipulated eye protection is not worn.
- Residual risks can be minimised if the "Safety Instructions" and the "Intended Use" together with the operating manual as a whole are observed.
- Use the product in the way that is recommended in this operating manual. This is how to ensure that your product provides optimum performance.
- Furthermore, despite all precautions having been met, some non-obvious residual risks may still remain.

#### WARNING

This power tool generates an electromagnetic field during operation. This field can impair active or passive medical implants under certain circumstances. In order to prevent the risk of serious or deadly injuries, we recommend that persons with medical implants consult with their physician and the manufacturer of the medical implant prior to operating the power tool.

#### WARNING

In case of extended working periods, the operating personnel may suffer circulatory disturbances in their hands (vibration white finger) due to vibrations.

Raynaud's syndrome is a vascular disease that causes the small blood vessels on the fingers and toes to cramp in spasms. The affected areas are no longer supplied with sufficient blood and therefore appear extremely pale. The frequent use of vibrating products can cause nerve damage in people whose circulation is impaired (e.g. smokers, diabetics).

If you notice unusual adverse effects, stop working immediately and seek medical advice.

#### WARNING

**Follow the safety and charging instructions and correct usage given in the instruction manual of your 20V IXES Series battery and charger. A detailed description of the charging process and further information are provided in this separate manual.**

#### ATTENTION

The product is part of the 20V IXES series and may only be operated with batteries of this series. Batteries may only be charged with battery chargers of this series. Observe the manufacturer's instructions.

## 6 Technical data

Rated voltage	20 V
Max. speed	22500 rpm
Air speed level 1	32 m/s (115 km/h)
Air speed level 2	43 m/s (155 km/h)
Max. air flow	516 m <sup>3</sup> /h
Protection category	IP20
Weight	1.8 kg

Subject to technical changes!

### Noise and vibration

#### WARNING

Noise can have serious effects on your health. If the machine noise exceeds 85 dB, please wear suitable hearing protection for you and persons in the vicinity.

The noise values were determined in accordance with EN 50636 Annex CC.

The vibration values were determined in accordance with EN 50636 Annex BB.

### Noise data

Measured sound pressure $L_{pA}$	74.6 dB
Measurement uncertainty $K_{pA}$	3.0 dB
Measured sound power $L_{wA}$	94.1 dB
Measurement uncertainty $K_{wA}$	3.0 dB
Guaranteed sound power	100 dB

### Vibration parameters

Vibration $a_{rh}$	0.468 m/s <sup>2</sup>
Measurement uncertainty $K_{rh}$	1.5 m/s <sup>2</sup>

The total vibration emission values specified and the device emissions values specified have been measured in accordance with a standardised test procedure and can be used for comparison of one electric tool with another.

The total noise emission values specified and the total vibration emission values specified can also be used for an initial estimation of the load.

#### WARNING

**The noise emission values and vibration emission value can vary from the specified values during the actual use of the power tool, depending on the type and the manner in which the electric tool is used, and in particular the type of workpiece being processed.**

Try to keep the stress as low as possible. For example: Limit working time. In doing so, all parts of the operating cycle must be taken into account (such as times in which the power tool is switched off or times in which it is switched on, but is not running under a load).

## 7 Unpacking

#### WARNING

**The product and the packaging material are not children's toys!**

**Do not let children play with plastic bags, films or small parts! There is a danger of choking or suffocating!**

- Open the packaging and carefully remove the product.
- Remove the packaging material, as well as the packaging and transport safety devices (if present).
- Check whether the scope of delivery is complete.
- Check the product and accessory parts for transport damage. Immediately report any damage to the transport company that delivered the Product. Later claims will not be recognised.
- If possible, keep the packaging until the expiry of the warranty period.
- Familiarise yourself with the product by means of the operating manual before using for the first time.
- With accessories as well as wearing parts and replacement parts use only original parts. Spare parts can be obtained from your specialist dealer.
- When ordering please provide our article number as well as type and year of manufacture for the product.

## 8 Assembly (Fig. 3)

#### WARNING

**Danger of injury!**

Remove the battery from the power tool before carrying out any work on the power tool (e.g. maintenance, tool change, etc.) and when transporting and storing it. There is a risk of injury if the on/off switch is operated unintentionally.

### 8.1 Mounting the rear blowpipe (5) (Fig. 3)

1. Push the rear blowpipe (5) onto the motor housing (4).
2. To lock the rear blowpipe (5) using the bayonet catch, turn the rear blowpipe (5) clockwise until it reaches the end stop.

### 8.2 Mounting the front blowpipe (6) (Fig. 3)

1. Put the front blowpipe (6) on the rear blowpipe (5) at the arrow mark.
2. To lock the front blowpipe (6) using the bayonet catch, turn the front blowpipe (6) clockwise until it reaches the end stop.

## 9 Operation

The cordless leaf blower has a blower that can be used to quickly blow leaves together or blow them away from hard-to-reach places.

Please refer to the following descriptions for the function of the controls.

## ATTENTION

**Always make sure the product is fully assembled before commissioning!**

## ATTENTION

Make sure that the ambient temperature does not exceed 50°C and does not fall below -20°C during work.

## ATTENTION

The product is part of the 20V IXES series and may only be operated with batteries of this series. Batteries may only be charged with battery chargers of this series. Observe the manufacturer's instructions.

### 9.1 Inserting/removing the battery (8) into/from the battery mount (3) (Fig. 2)

#### Inserting the battery

1. Push the battery (8) into the battery mount (3). The battery (8) clicks into place audibly.

#### Removing the battery

1. Press the unlock button (7) of the battery (8) and remove it from the battery mount (3).

### 9.2 Switching the product on/off and operating it (Fig. 1)

## WARNING

### Danger of injury!

If you direct the airflow at people, animals or objects, this can cause injury and damage.

- Direct the air flow away from you.
- Never direct the airflow at other people, animals or objects.
- Do not blow away hard objects such as stones or branches.

#### Notes:

The product has two air speeds.

1 = low.

For light, dry material, e.g. chips, grains and dirt.

2 = high.

For heavy or wet material, e.g. dry leaves, grass cuttings, wet leaves.

The best result is achieved if you do not operate the product directly on the base, but slightly away from the base and at a flat angle if possible.

1. Raise the product by the handle (2).
2. To switch on the product, slide the on/off switch (1) to position "1".
3. Swivel the product to the left and right.
4. Adjust the air speed during work to the material to be blown away. To increase the air speed, slide the on/off switch (1) to position "2".
5. To switch off the product, slide the on/off switch (1) to position "0".

### 9.3 Overload switch-off

In the event of overloading, the motor will switch itself off. After a cool-down period (time varies) the motor can be switched back on again.

## 10 Working instructions

The product may only be used for the following purposes:

- As a blower for piling up dry foliage or blowing it away from hard-to-reach places.

Any other use may result in damage to the product and pose a danger to the user.

- Before switching on the product, make sure that it is not directed towards people or animals.
- Hold the product with both hands during the work. Grasp both handles.
- Some noise pollution from this product is unavoidable. Postpone noisy work to approved and designated times. If necessary, adhere to rest periods.
- Lightly dampen surfaces in dusty conditions.
- You will achieve optimum results when using the blower at a distance of 5 - 10 cm from the ground.
- Point the air jet forward and move slowly to blow leaves or garden waste together or remove them from hard-to-reach places.
- Use rakes and brooms to loosen up waste before blowing.
- Start work with the highest blowing power to quickly collect the leaves lying around. Select a lower blowing power to compact the previously collected pile of leaves.

## 11 Cleaning and maintenance

### WARNING

**Have maintenance and repair tasks that are not described in this operating manual, carried out by a specialist workshop. Use only original spare parts.**

**There is a risk of accident! Always perform maintenance and cleaning work with the battery removed. There is a danger of injury! Let the Product cool down before all maintenance and cleaning tasks. Elements of the engine are hot. There is a danger of injury and burning!**

The product can start unexpectedly and cause injuries.

- Remove the battery.
- Allow the product to cool down.
- Remove the tool attachment.

### 11.1 Cleaning

1. Keep protective devices, air vents and the motor housing as free of dust and dirt as possible. Rub the product clean with a clean cloth\* or blow it off with compressed air\* at low pressure. We recommend that you clean the product directly after every use.
2. Ventilation openings must always be free.

- Do not use any cleaning products or solvents; they could attack the plastic parts of the product. Make sure that no water can penetrate the product interior.

## 11.2 Maintenance

The product is maintenance-free.

## 12 Storage

### Preparation for storage

- Remove the battery.
- Clean and check the product for damage.

Store the product and its accessories in a dark, dry and frost-free place that is inaccessible to children.

The optimum storage temperature is between 5°C and 30°C.

Store the product in its original packaging.

Cover the product to protect it from dust or moisture. Store the operating manual with the product.

## 13 Repair & ordering spare parts

With this product, it is necessary to note that the following parts are subject to natural or usage-related wear, or that the following parts are required as consumables.

### ATTENTION

According to the German Product Liability Act, no liability is accepted for damage caused by improper repairs or by not using original spare parts.

Such work should be performed by a customer service centre or an authorised specialists. The same applies to accessory parts.

Spare parts and accessories can be obtained from our Service Centre. To do this, scan the QR code on the front page.

### 13.1 Ordering spare parts

Please provide the following information when ordering spare parts:

- Model designation
- Item number
- Type plate data

#### Spare parts / accessories

Battery pack SBP2.0 - Article no.:	7909201708
Battery pack SBP4.0 - Article no.:	7909201709
Battery charger SBC2.4A - Article no.:	7909201710
Battery charger SBC4.5A - Article no.:	7909201711
Battery charger SDBC2.4A - Article no.:	7909201712
Battery charger SDBC4.5A - Article no.:	7909201713
StarterKit SBSK2.0 - Article no.:	7909201720
StarterKit SBSK4.0 - Article no.:	7909201721

## 14 Disposal and recycling

### Notes for packaging



The packaging materials are recyclable. Please dispose of packaging in an environmentally friendly manner.

### Notes on the electrical and electronic equipment act (ElektroG)



**Waste electrical and electronic equipment does not belong in household waste, but must be collected and disposed of separately!**

- Used batteries or rechargeable batteries that are not installed permanently in the old device must be removed non-destructively before disposal! Their disposal is regulated by the battery act.
- Owners or users of electrical and electronic devices are legally obliged to return them after use.
- The end user is responsible for deleting their personal data from the old device being disposed of!
- The symbol of the crossed-out dustbin means that waste electrical and electronic equipment must not be disposed of with household waste.
- Waste electrical and electronic equipment can be handed in free of charge at the following places:
  - Public disposal or collection points (e.g. municipal works yards)
  - Points of sale of electrical appliances (stationary and online), provided that dealers are obliged to take them back or offer to do so voluntarily.
  - Up to three waste electrical devices per type of device, with an edge length of no more than 25 centimetres, can be returned free of charge to the manufacturer without prior purchase of a new device from the manufacturer or taken to another authorised collection point in your vicinity.
  - Further supplementary take-back conditions of the manufacturers and distributors can be obtained from the respective customer service.
- If the manufacturer delivers a new electrical device to a private household, the manufacturer can arrange for the free collection of the old electrical device upon request from the end user. Please contact the manufacturer's customer service for this.
- These statements only apply to devices installed and sold in the countries of the European Union and which are subject to the European Directive 2012/19/EU. In countries outside the European Union, different regulations may apply to the disposal of waste electrical and electronic equipment.

### Notes on lithium-ion batteries



**Remove the battery before disposing of the device!**

- Do not dispose of the battery in household waste, in a fire (risk of explosion) or in water. Damaged batteries can harm the environment and your health if toxic vapours or liquids escape.
- Defective or used batteries must be recycled in accordance with Directive 2006/66/EC.
- Hand in the device and the battery charger at a recycling centre. The plastic and metal parts used can be separated by type and thus recycled.

- Dispose of batteries when discharged. We recommend covering the poles with an adhesive strip to protect against a short circuit. Do not open the battery.
- Dispose of batteries according to local regulations. Return batteries to a used battery collection point where they can be recycled in an environmentally friendly manner. Ask your local waste disposal company about this.

## 15 Troubleshooting

Fault	Possible cause	Remedy
The product cannot be started or at reduced power.	The battery power is too weak.	Charge the battery.
	The battery is not properly inserted.	Push the battery into the battery mount. The battery clicks into place audibly.
	On/off switch defective	Please contact our service department.
	The engine is defective.	
Product works with interruptions.	Internal loose contact.	Please contact our service department.
	On/off switch defective	

## 16 Warranty conditions - Scheppach 20V IXES series

Revision date 25/04/2024

**Dear customer,**

our products are subject to strict quality checks. However, if a product does not function perfectly, we deeply regret this and ask that you contact our customer service at the address specified below. We will also be glad to assist you by telephone via the service number. The following information is intended to help you to process and settle your claim without any problems.

**For the assertion of warranty claims, the following applies:**

1. **The warranty conditions** govern our additional manufacturer warranty services for purchasers (private end consumers) of new products. The statutory warranty claims are not affected by this warranty. This is the responsibility of the dealer who you purchased the product from.
2. **The manufacturer's warranty** only covers defects in a new product purchased by you that are due to a material or manufacturing defect. If material or manufacturing defects occur during the warranty period, the manufacturer as guarantor shall provide one of the following services of its choice under this warranty:
  - Free repair of the goods
  - Free replacement of the goods with an item of equal value (if necessary also replacement with a successor model if the original goods are no longer available).

Replaced products or parts shall become our property. Please note that our products were not designed for commercial, trade or professional use. A warranty claim is therefore not valid if the product has been used in commercial, trade or industrial operations within the warranty period or has been subjected to equivalent stress.

### 3. The following are excluded from our warranty services:

- Damage to the product which was caused by non-observance of the assembly instructions, improper installation, non-observance of the operating instructions (e.g. connection to an incorrect mains voltage or type of current) or the maintenance and safety regulations or use of the product in unsuitable environmental conditions as well as by insufficient care and maintenance.
- Damage to the product caused by misuse or improper application (such as overloading the product or using non-approved tools and accessories), penetration of foreign bodies into the product (such as sand, stones or dust), transport damage, use of force or external influences (such as damage caused if dropped).
- Damage to the product or parts of the product which is due to intentional, normal (operational) or other natural wear as well as damage and/or wearing of wear parts.
- Defects in the product which have been caused by the use of accessories, expansions or spare parts that are not original parts or are not used as intended.
- Products on which changes or modifications have been made.
- Minor deviations from the target characteristics which are irrelevant for the value and usability of the product.
- Products on which unauthorised repairs have been carried out, in particular by an unauthorised third party.
- If the marking on the product or the identification information of the product (machine label) is missing or illegible.
- Products that are very dirty and are therefore refused by the service personnel.
- Claims for damages and consequential damages are generally excluded from this warranty.

4. **The warranty period** is usually **5 years** (12 months for batteries/rechargeable batteries) and starts from the date of purchase of the product. The date on the original purchase receipt is decisive.



Warranty claims must be made immediately after becoming aware of them. The assertion of warranty claims after expiry of the warranty period is excluded. The repair or replacement of the product does not result in an extension of the warranty period, nor does this service initiate a new warranty period for the product or for any installed spare parts. This also applies when using an on-site service. A prerequisite for a claim under the warranty is that the manufacturer, as the guarantor, is enabled to examine the warranty claim by sending in the goods at the manufacturer's request. Care must be taken to avoid damage during transport by using appropriate packaging. The product concerned is to be cleaned and returned to the service centre together with a copy of the purchase receipt, which must include the date of purchase and the product designation. If a product is sent in incomplete without the complete scope of delivery, the missing accessories will be charged / deducted in value if the product is exchanged or in the event of a refund. Partially or completely dismantled products cannot be accepted as a warranty claim. In the event of an unjustified complaint or if outside the warranty period, the purchaser shall generally bear the transport costs and the transport risk. **Please report a warranty claim in advance to the service centre (see below).** It is generally agreed upon that the defective product will be returned to the service address given below with a brief description of the fault by organised return or, in the case of repair outside the warranty period, with sufficient postage, taking the appropriate packaging and shipping guidelines into account. **Please note that your product (depending on the model) will be free of all operating materials when returned for safety reasons.** The product sent to our service centre must be packaged in such a way that damage to the product under complaint is avoided during transport. After successful repair / replacement, we will send the product back to you free of charge. If products cannot be repaired or replaced, a sum up to the purchase price of the defective product may be refunded at our own discretion, taking into account any deduction for wear and tear. These warranties are only for the benefit of the original private purchaser and cannot be assigned or transferred.

5. **Extension of the warranty period to 10 years:** Scheppach offers an additional warranty extension of 5 years on products of the Scheppach 20V series. Thus, the warranty period for these products totals 10 years. Batteries / rechargeable batteries, battery chargers and accessories are excluded from this. You can claim this warranty extension by registering your Scheppach product from this range at <https://garantie.scheppach.com> no later than 30 days from the date of purchase. After registering online successfully, you will receive confirmation for the item-related warranty extension.
6. **In order to submit your warranty claim, please contact our service centre.**

**Preferably, please use our form on our homepage:**  
<https://www.scheppach.com/de/service>

**Please do not send us any products without first contacting and registering with our service centre.**

**Contacting our service centre first is mandatory to claim these warranty promises.** Warranty claims must be made before expiry of the warranty period within 14 days of discovery of the defect. For this purpose, the original purchase receipt and, if necessary, confirmation of the item-related warranty extension are required.

7. **Processing time** - We normally process complaint consignments within 14 days of receipt at our service centre. If, in exceptional cases, the processing time mentioned is exceeded, you will be informed in good time.
8. **Wear parts are generally excluded from the warranty!** - Wear parts are: a) supplied, attached and/or installed batteries / rechargeable batteries as well as b) all model-dependent wear parts (i.e. belts, saw blades, tool attachments, grinding discs, filters, carbon brushes etc., see operating manual). The warranty does not cover batteries or rechargeable batteries that are deeply discharged or those with damaged housing or battery terminals.
9. **Cost estimate** - Products that are not covered or no longer covered by the warranty will be repaired at extra cost. Upon request to our service centre, you can send in the defective products for a cost estimate and, if necessary, give the service centre approval for the repair in writing (by post, e-mail). No further processing will take place without approval for the repair.

**The warranty conditions** only apply in the current version at the time of the complaint and, if necessary, can be found on our homepage ([www.scheppach.com](http://www.scheppach.com)).

In case of translations, the German version is decisive.

**Scheppach GmbH · Günzburger Str. 69 · 89335 Ichenhausen (Germany)**

**Tel: +800 4002 4002 ·**

**E-Mail: [customerservice.GB@scheppach.com](mailto:customerservice.GB@scheppach.com) ·**

**Internet: <https://www.scheppach.com>**

We reserve the right to make changes to the warranty conditions at any time without prior notice.



## 17 EU Declaration of Conformity

### Original Declaration of Conformity

#### Manufacturer:

Scheppach GmbH  
Günzburger Straße 69  
D-89335 Ichenhausen

We declare under our sole responsibility that the product described here complies with the applicable directives and standards.

Brand: **SCHEPPACH**  
Art.-Bezeichnung: **CORDLESS LEAF BLOWER**  
**C-BL700-X**  
Item No. **5912104900**

#### EU directives:

2014/30/EU, 2006/42/EC, 2011/65/EU;  
2000/14/EG\_2005/88/EC \*

\* The object of the declaration described above fulfils the regulations of the directive 2011/65/EU of the European Parliament and Council from 8th June 2011, on the restriction of the use of certain hazardous substances in electrical and electronic equipment.

#### Applied standards:

EN 60335-1:2012/A15:2021;  
EN 50636-2-100:2014;  
EN 62233:2008;  
EN IEC 55014-1:2021;  
EN IEC 55014-2:2021;  
EN ISO 12100:2010

#### 2000/14/EG\_2005/88/EC

Guaranteed sound power level ( $L_{WA}$ ): 100 dB  
Measured sound power level ( $L_{WA}$ ): 94.1 dB

#### Documentation authorised representative:

David Rümpelein  
Günzburger Str. 69  
D-89335 Ichenhausen  
Ichenhausen, 13.11.2024

  
Simon Schünk  
Division Manager Product Center

  
Andreas Pecher  
Head of Project Management

## Sommaire

1	Introduction .....	22
2	Description du produit (fig. 1, 3) .....	23
3	Fournitures (fig. 1, 3) .....	23
4	Utilisation conforme .....	23
5	Consignes de sécurité pour les souffleurs de feuilles .....	23
6	Caractéristiques techniques .....	25
7	Déballage .....	25
8	Montage (fig. 3) .....	26
9	Utilisation .....	26
10	Consignes de travail .....	27
11	Nettoyage et maintenance .....	27
12	Stockage .....	27
13	Réparation et commande de pièces de rechange .....	27
14	Élimination et recyclage .....	28
15	Dépannage .....	28
16	Conditions de garantie - série IXES 20 V de Scheppach .....	29
17	Déclaration de conformité UE .....	30
18	Vue éclatée .....	222

## Explication des symboles sur le produit

L'utilisation de symboles dans ce manuel permet d'attirer votre attention sur les éventuels risques. Les symboles de sécurité et les explications qui les accompagnent doivent être parfaitement compris. Les avertissements en eux-mêmes ne permettent pas d'éliminer les risques et ne dispensent pas de prendre des mesures adaptées pour la prévention des accidents.

	Lisez la notice d'utilisation et observez les consignes de sécurité avant de procéder à la mise en service !
	Attention ! Le non-respect des symboles de sécurité et des avertissements apposés sur le produit et le non-respect des consignes de sécurité et d'utilisation peut causer de graves blessures, voire la mort.
	Portez des lunettes de protection.
	Portez une protection auditive.
	En cas de génération de poussières, portez une protection respiratoire !
	Porter des chaussures solides !

	Recouvrir les cheveux longs d'un filet.
	N'exposez pas le produit à la pluie. Le produit ne peut être stationné, entreposé et exploité que dans des conditions ambiantes sèches.
	Vérifiez que chacun respecte une distance de sécurité suffisante.
	Les objets projetés et les pièces en rotation peuvent provoquer des blessures graves.
	Ne procédez aux travaux de maintenance, de transformation, de réglage et de nettoyage que lorsque le moteur est à l'arrêt et que la batterie est débranchée.
	Risque de blessures ! N'approchez jamais vos mains des lames.
	Risque de blessures dû au rouleau scarificateur rotatif ! Gardez vos mains et vos pieds hors des ouvertures lorsque le produit fonctionne.
	Niveau de puissance acoustique garanti du produit.
	Batterie lithium-ion
	Le produit respecte les directives européennes en vigueur.
	Le produit respecte les directives serbes en vigueur.

## 1 Introduction

### Fabricant :

Scheppach GmbH  
Günzburger Straße 69  
D-89335 Ichenhausen

### Cher client,

Nous espérons que votre nouveau produit vous apportera satisfaction et de bons résultats.

### Remarque :

Conformément à la loi en vigueur sur la responsabilité du fait des produits, le fabricant de ce produit n'est pas responsable des dommages survenus sur ce produit dans les cas suivants :

- Manipulation incorrecte
- Non-respect de la notice d'utilisation
- Réparations effectuées par des tiers, des spécialistes non autorisés

- Montage et remplacement des pièces de rechange non originales
- Utilisation non conforme

**Attention :**

Le mode d'emploi fait partie du produit.

Il contient des remarques importantes sur l'utilisation sécuritaire, réglementaire et économique du produit et sur la façon d'éviter les dangers, de limiter les frais de réparation, de réduire les périodes d'arrêt et d'augmenter la fiabilité et la durée de vie du produit. Outre les dispositions de sécurité figurant dans cette notice d'utilisation, vous devez absolument observer les prescriptions concernant le fonctionnement du produit en vigueur dans votre pays.

Avant d'utiliser le produit, familiarisez-vous avec les consignes de sécurité et d'utilisation. Utilisez le produit uniquement conformément aux descriptions et pour les domaines d'utilisation prescrits. Conservez bien le mode d'emploi et transmettez tous les documents en cas de remise du produit à un tiers.

**2 Description du produit (fig. 1, 3)**

1. Interrupteur On/Off
2. Poignée
3. Logement de batterie
4. Carter de moteur
5. Tuyère arrière
6. Tuyère avant
7. Touche de déverrouillage (batterie)
8. Batterie\*

\* = non fourni !

**3 Fournitures (fig. 1, 3)**

Pos.	Quantité	Désignation
4.	1 x	Carter de moteur
5.	1 x	Tuyère arrière
6.	1 x	Tuyère avant
	1 x	Notice d'utilisation

**4 Utilisation conforme**

Ce produit est conçu pour souffler et rassembler les feuilles sèches et les déchets végétaux légers ainsi que les encrassements légers sur des surfaces fixes et le gazon.

Ne soufflez pas de matériaux nocifs !

Le produit doit être utilisé selon les dispositions correspondantes. Toute autre utilisation est considérée comme étant non conforme. Le fabricant décline toute responsabilité quant aux dommages ou blessures qui en résulteraient. Dans ce cas, l'utilisateur/opérateur est le seul responsable.

Une utilisation conforme consiste également à respecter les consignes de sécurité, ainsi que les instructions de montage et les consignes d'utilisation de la notice d'utilisation.

Les personnes utilisant le produit et en assurant la maintenance doivent être familiarisées avec celui-ci et connaître les dangers possibles qu'il implique.

Toute modification du produit annule toute garantie du fabricant pour les dommages en résultant.

Le produit ne doit être utilisé qu'avec des pièces de rechange et des accessoires originaux du fabricant.

Respectez les prescriptions de sécurité, de travail et de maintenance du fabricant, ainsi que les dimensions indiquées dans les caractéristiques techniques.

Remarque : conformément aux dispositions, nos produits n'ont pas été conçus pour une utilisation commerciale, artisanale ou industrielle. Nous déclinons toute responsabilité si le produit est utilisé dans des exploitations commerciales, artisanales ou industrielles, ou dans le cadre d'activités comparables.

**Explication des mots de signalisation dans le mode d'emploi**

**⚠ DANGER**

Terme de signalisation servant à désigner une situation de danger immédiate qui entraîne des blessures graves voire mortelles si elle n'est pas évitée.

**⚠ AVERTISSEMENT**

Terme de signalisation servant à désigner une situation de danger possible qui peut entraîner des blessures graves voire mortelles si elle n'est pas évitée.

**⚠ PRUDENCE**

Terme de signalisation servant à désigner une situation de danger possible qui peut entraîner des blessures légères ou modérées si elle n'est pas évitée.

**ATTENTION**

Terme de signalisation servant à désigner une situation de danger possible qui peut endommager le produit ou les biens environnants.

**5 Consignes de sécurité pour les souffleurs de feuilles**

**⚠ AVERTISSEMENT**

Lisez toutes les consignes de sécurité, les instructions, les illustrations et les caractéristiques techniques fournies avec cet outil électrique.

Toute négligence dans le respect des instructions suivantes peut entraîner un choc électrique, un incendie et/ou des blessures graves.

**Conservez toutes les consignes de sécurité et instructions pour l'avenir !**

## 5.1 Formation

- a) Lisez entièrement la notice d'utilisation avant d'utiliser le produit.
- b) Le produit ne doit pas être utilisé par des personnes (y compris des enfants) présentant des capacités physiques, sensorielles ou mentales réduites ou qui ne possèdent pas l'expérience et les connaissances nécessaires.
- c) Notez que l'opérateur ou l'utilisateur est responsable des accidents ou des dangers vis-à-vis des autres personnes ou de leurs biens.

## 5.2 Préparation

- a) Portez une protection auditive et des lunettes de protection pendant toute la durée d'exploitation.
- b) N'utilisez pas le produit pieds nus ou avec des sandales. Portez des chaussures fermées et un pantalon.
- c) Ne portez pas de vêtements amples ou de bijoux qui risqueraient d'être happés par l'ouverture d'aspiration. Si vous portez les cheveux longs, tenez-les à l'écart des ouvertures d'aspiration.
- d) N'utilisez le produit qu'à l'extérieur (c'est-à-dire pas à proximité d'un mur ou d'un autre objet rigide) et sur une surface ferme et plane.
- e) N'utilisez pas le produit sur une surface recouverte de gravier où les matériaux éjectés pourraient causer des blessures.
- f) Avant l'utilisation, effectuez toujours une inspection visuelle pour vous assurer que le broyeur, les boulons du broyeur et tout autre dispositif de fixation sont bien fixés, que le boîtier n'est pas endommagé et que les dispositifs de protection et panneaux de protection sont bien en place. Remplacez tout composant usé ou endommagé par jeu afin d'éviter tout déséquilibre. Remplacez les inscriptions endommagées ou illisibles.
- g) Contrôlez, avant l'utilisation, l'alimentation électrique et le câble de rallonge pour vous assurer qu'ils ne présentent pas de signes de dommages ou de vieillissement. Si un câble est endommagé pendant l'utilisation, débranchez immédiatement le câble de raccordement secteur. **NE TOUCHEZ PAS LE CÂBLE AVANT QU'IL NE SOIT DÉBRANCHÉ DU SECTEUR.** N'utilisez pas le produit si le câble est endommagé ou usé.
- h) N'utilisez jamais le produit lorsque des personnes, en particulier des enfants, ou des animaux se trouvent à proximité.

## 5.3 Fonctionnement

- a) Avant de démarrer le produit, assurez-vous que le dispositif d'alimentation est vide.
- b) Tenez votre visage et votre corps à l'écart de l'ouverture de remplissage.
- c) Veillez à garder l'équilibre et une position stable.
- d) Évitez toute position du corps anormale.
- e) Lors de l'alimentation de matériau, ne vous mettez jamais à une hauteur supérieure à la hauteur de support du produit.
- f) Ne séjournez pas dans la zone d'éjection pendant le fonctionnement du produit.

- g) Lorsque vous jetez du matériau, assurez-vous qu'il ne contient jamais d'objets durs, tels que du métal, des pierres, du verre ou d'autres corps étrangers.
- h) En cas de contact avec un corps étranger, arrêtez immédiatement le produit et retirez la batterie. Vérifiez si le produit a été endommagé et effectuez les réparations nécessaires avant de le redémarrer et de l'utiliser. Si le produit commence à vibrer fortement, un contrôle immédiat est indispensable.
- i) Ne laissez pas les matériaux traités s'accumuler dans la zone d'éjection, car cela risquerait d'empêcher une éjection correcte et pourrait provoquer une réintroduction du matériau dans l'ouverture de remplissage.
- j) Arrêtez le produit et retirez la batterie si le produit est obstrué et que vous souhaitez retirer les saletés.
- k) N'utilisez jamais le produit si les **dispositifs de protection** sont défectueux ou que les dispositifs de sécurité sont absents.
- l) Veillez à ce que le produit soit exempt de déchets et autres dépôts afin de le protéger de tout dommage ou d'un éventuel incendie.
- m) Ne transportez et ne basculez pas le produit pendant le fonctionnement.
- n) Ne laissez jamais le produit sans surveillance.
- o) Il est interdit d'utiliser le produit pendant un orage : **risque de foudroiement !**
- p) Ne travaillez qu'à la lumière du jour ou avec un bon éclairage artificiel.
- q) Les ouvertures d'aération ne doivent jamais être obstruées.
- r) Arrêtez le produit avant d'installer ou de retirer le réservoir collecteur.

## Risques résiduels

**Le produit est construit selon l'état actuel de la technique et selon les règles techniques de sécurité reconnues. Toutefois, des risques résiduels peuvent survenir lors des travaux.**

- Lésions auditives si la protection auditive prescrite n'est pas portée.
- Lésions pulmonaires en l'absence de la protection respiratoire prescrite.
- Lésions oculaires en l'absence de la protection oculaire prescrite.
- Les risques résiduels peuvent être réduits au minimum si les « Consignes de sécurité » et les instructions d'« Utilisation conforme », ainsi que l'ensemble de la notice d'utilisation sont respectés.
- Utilisez le produit recommandé dans la présente notice d'utilisation. Le produit présentera ainsi des performances optimales.
- En outre, malgré toutes les précautions prises, il peut demeurer des risques résiduels qui ne sont pas évitables.

### **⚠ AVERTISSEMENT**

Pendant son fonctionnement, cet outil électrique génère un champ électromagnétique. Ce champ peut dans certaines circonstances nuire aux implants médicaux actifs ou passifs. Pour réduire les risques de blessures graves voire mortelles, nous recommandons aux personnes porteuses d'implants médicaux de consulter leur médecin, ainsi que le fabricant de leur implant avant d'utiliser l'outil électrique.

### **⚠ AVERTISSEMENT**

En cas de travail prolongé, les vibrations qui s'exercent sur les mains de l'opérateur peuvent causer des problèmes de circulation (syndrome de Raynaud).

Le syndrome de Raynaud est une maladie vasculaire qui se caractérise par une contraction brutale des petits vaisseaux sanguins des doigts et des orteils. Le sang n'irrigue plus suffisamment les zones concernées, ce qui leur donne un aspect extrêmement pâle. L'utilisation fréquente de produits vibrants peut causer des atteintes nerveuses pour les personnes souffrant des problèmes de circulation (par exemple, fumeurs, diabétiques).

Si vous constatez des troubles inhabituels, cessez immédiatement le travail et consultez un médecin.

### **⚠ AVERTISSEMENT**

**Respectez les consignes de sécurité et les indications relatives à la charge et à l'utilisation correcte qui figurent dans le mode d'emploi de votre batterie et de votre chargeur de la série 20V IXES. Vous trouverez une description détaillée du processus de charge et d'autres informations dans cette notice d'utilisation séparée.**

### **ATTENTION**

Le produit fait partie de la série 20V IXES et ne doit être utilisé qu'avec des batteries de cette série. Les batteries ne doivent être chargées qu'avec les chargeurs de cette série. Dans ce cas, observer les indications du fabricant.

## **6 Caractéristiques techniques**

Tension de mesure	20 V
Régime max.	22500 min <sup>-1</sup>
Vitesse de soufflage niveau 1	32 m/s (115 km/h)
Vitesse de soufflage niveau 2	43 m/s (155 km/h)
Volume d'air max.	516 m <sup>3</sup> /h
Indice de protection	IP20
Poids	1,8 kg

Sous réserve de modifications techniques !

## **Bruits et vibrations**

### **⚠ AVERTISSEMENT**

Le bruit peut avoir des conséquences graves sur la santé. Si le niveau sonore de la machine dépasse 85 dB, vous devez, ainsi que les personnes à proximité, porter une protection auditive adaptée.

Les valeurs de bruit ont été déterminées conformément à la norme EN 50636, annexe CC.

Les valeurs de vibration ont été déterminées conformément à la norme EN 50636, annexe BB.

### **Valeurs caractéristiques sonores**

Pression sonore mesurée $L_{pA}$	74,6 dB
Incertitude de mesure $K_{pA}$	3,0 dB
Puissance sonore mesurée $L_{wA}$	94,1 dB
Incertitude de mesure $K_{wA}$	3,0 dB
Niveau de pression acoustique garanti	100 dB

### **Paramètres de vibrations**

Vibration $a_h$	0,468 m/s <sup>2</sup>
Incertitude de mesure $K_h$	1,5 m/s <sup>2</sup>

La valeur totale des vibrations et la valeur d'émission de bruit indiquées ont été mesurées dans le cadre d'une méthode de contrôle normalisée et peuvent être utilisées pour comparer un outil électrique avec un autre.

La valeur totale des vibrations et la valeur d'émission de bruit indiquées peuvent également être utilisées pour réaliser une estimation préalable de la charge.

### **⚠ AVERTISSEMENT**

**Les valeurs d'émission de bruit et de vibrations peuvent varier par rapport aux valeurs indiquées lors de l'utilisation réelle de l'outil électrique selon la manière dont l'outil électrique est utilisé et en particulier selon le type de pièce usinée traitée.**

Faites en sorte que la charge demeure la plus faible possible. Exemple de mesures : limitation du temps de travail. À ce niveau, tous les éléments du cycle de fonctionnement doivent être pris en compte (par exemple, les périodes d'arrêt de l'outil électrique et les périodes de fonctionnement sans charge).

## **7 Déballage**

### **⚠ AVERTISSEMENT**

**Le produit et les matériaux d'emballage ne sont pas des jouets !**

**Les enfants ne doivent pas jouer avec les sacs en plastique, films d'emballage et pièces de petite taille ! Il existe un risque d'ingestion et d'étouffement !**

- Ouvrez l'emballage et sortez délicatement le produit.
- Retirez le matériau d'emballage, ainsi que les protections d'emballage et de transport (s'il y a lieu).
- Vérifiez que les fournitures sont complètes.

- Vérifiez que le produit et les accessoires n'ont pas été endommagés lors du transport. Signalez immédiatement tout dommage au transporteur qui a livré le produit. Les réclamations ultérieures ne seront pas acceptées.
- Conservez si possible l'emballage jusqu'à la fin de la période de garantie.
- Familiarisez-vous avec le produit à l'aide de la notice d'utilisation avant de commencer à l'utiliser.
- N'utilisez que des pièces d'origine pour les accessoires ainsi que les pièces d'usure et de rechange. Vous trouverez les pièces de rechange chez votre revendeur.
- Lors de la commande, indiquez la référence, ainsi que le type et l'année de construction du produit.

## 8 Montage (fig. 3)

### **AVERTISSEMENT**

#### **Risque de blessures !**

Retirez la batterie de l'outil électrique avant toute intervention sur celui-ci (par ex. entretien, changement d'outil, etc.) ainsi que lors de son transport et de son rangement. Il existe un risque de blessure en cas d'actionnement involontaire de l'interrupteur marche/arrêt.

### 8.1 Montage de la tuyère arrière (5) (fig. 3)

1. Insérez la tuyère arrière (5) dans le carter du moteur (4).
2. Pour bloquer la tuyère arrière (5) avec la fermeture à baïonnette, tournez la tuyère arrière (5) dans le sens horaire jusqu'en butée.

### 8.2 Montage de la tuyère avant (6) (fig. 3)

1. Insérez la tuyère avant (6) dans la tuyère arrière (5) au niveau de la flèche.
2. Pour bloquer la tuyère avant (6) avec la fermeture à baïonnette, tournez la tuyère avant (6) dans le sens horaire jusqu'en butée.

## 9 Utilisation

Le souffleur sans fil est équipé d'une soufflante permettant d'amasser rapidement les feuilles ou de les retirer des zones difficiles d'accès.

Veuillez vous reporter aux descriptions suivantes pour connaître la fonction des éléments de commande.

### **ATTENTION**

**Avant la mise en service, monter impérativement le produit en entier !**

### **ATTENTION**

Veuillez à ce que la température ambiante ne dépasse pas 50 °C et ne passe pas sous -20 °C pendant le travail.

### **ATTENTION**

Le produit fait partie de la série 20V IXES et ne doit être utilisé qu'avec des batteries de cette série. Les batteries ne doivent être chargées qu'avec les chargeurs de cette série. Dans ce cas, observer les indications du fabricant.

### 9.1 Mise en place/retrait de la batterie (8) dans le logement de batterie (3) (fig. 2)

#### **Mise en place de la batterie**

1. Poussez la batterie (8) dans le logement de batterie (3). Un bruit signale que la batterie (8) est enclenchée.

#### **Retirer la batterie**

1. Appuyez sur la touche de déverrouillage (7) de la batterie (8) et retirez-la du logement de batterie (3).

### 9.2 Mise en marche/arrêt et utilisation du produit (fig. 1)

### **AVERTISSEMENT**

#### **Risque de blessures !**

Si vous dirigez le flux d'air vers d'autres personnes, des animaux ou des objets, vous risquez de causer des blessures et des dommages.

- Dirigez le flux d'air dans la direction opposée à votre corps.
- Ne dirigez pas le flux d'air vers d'autres personnes, animaux ou objets.
- Ne soufflez pas d'objets durs comme des pierres ou des branches.

#### **Remarques :**

Le produit dispose de deux vitesses de soufflage.

1 = basse.

Pour les matériaux légers et secs de type copeaux, grains, saletés.

2 = élevée.

Pour les matériaux lourds ou humides de type feuilles sèches, gazon tondu, feuilles humides.

Pour obtenir un résultat optimal, ne mettez pas le produit directement contre le sol, mais éloignez-le légèrement du sol et tenez-le si possible parallèle au sol.

1. Soulevez le produit par la poignée (2).
2. Pour mettre le produit en marche, poussez l'interrupteur On/Off (1) en position « 1 ».
3. Faites basculer le produit vers la gauche et la droite.
4. Adaptez la vitesse de soufflage aux matériaux soufflés pendant l'utilisation. Pour augmenter la vitesse de soufflage, poussez l'interrupteur On/Off (1) en position « 2 ».
5. Pour arrêter le produit, poussez l'interrupteur On/Off (1) en position « 0 ».

### 9.3 Coupure en cas de surcharge

En cas de surcharge du moteur, ce dernier s'arrête de lui-même. Après un temps de refroidissement (d'une durée variable), le moteur peut être remis en marche.

## 10 Consignes de travail

Le produit doit uniquement être utilisé pour les applications suivantes :

- Comme soufflante pour amasser les feuilles sèches ou pour les retirer des zones difficiles d'accès.

Toute autre utilisation que celle mentionnée ci-dessus peut endommager le produit et mettre l'utilisateur en danger.

- Avant de mettre le produit en marche, assurez-vous qu'il n'est pas orienté vers des personnes ou des animaux.
- Pendant les travaux, tenez l'appareil fermement à deux mains. Tenez les deux poignées.
- Un certain niveau de nuisances sonores lié à ce produit est inévitable. Effectuez les travaux bruyants aux heures autorisées et prévues à cet effet. Observez des temps de repos.
- Humidifiez les surfaces en cas de présence importante de poussière.
- Pour tirer les meilleures performances de la soufflante, tenez l'appareil à 5 - 10 cm du sol.
- Orientez le flux d'air vers l'avant et déplacez-vous lentement pour souffler les feuilles et déchets de jardin ou les retirer des zones difficiles d'accès.
- Utilisez un râteau ou un balai pour séparer les déchets avant de les souffler.
- Commencez les travaux en utilisant la puissance de soufflage maximale pour amasser rapidement les feuilles éparées.

Utilisez une puissance de soufflage inférieure pour compacter les amas de feuilles formés au préalable.

## 11 Nettoyage et maintenance

### AVERTISSEMENT

**Confiez les travaux de réparation et de maintenance qui ne figurent pas dans cette notice d'utilisation à un atelier spécialisé. Utilisez uniquement des pièces de rechange d'origine.**

**Risque d'accident ! Réalisez en principe les travaux de maintenance et de nettoyage avec la batterie retirée. Risque de blessure ! Laissez le produit refroidir avant tout travail de maintenance et de nettoyage. Des éléments du moteur sont chauds. Risque de blessure et de brûlure !**

Le produit pourrait démarrer de manière inattendue et causer des blessures.

- Retirez la batterie.
- Laissez le produit refroidir.
- Retirez l'outil auxiliaire.

### 11.1 Nettoyage

1. Veillez à ce que les dispositifs de protection, le volet d'aération et le logement du moteur restent aussi exempts de poussières et d'impuretés que possible. Frottez le produit avec un chiffon\* propre ou soufflez dessus avec de l'air comprimé\* à faible pression. Nous vous recommandons de nettoyer le produit après chaque utilisation.
2. Les ouvertures d'aération ne doivent jamais être obstruées.
3. N'utilisez pas de produits de nettoyage ou de solvants qui risqueraient d'attaquer les pièces en plastique du produit. Veillez à ce que l'eau ne puisse pas pénétrer à l'intérieur du produit.

### 11.2 Maintenance

Le produit ne nécessite aucune maintenance.

## 12 Stockage

### Préparation à l'entreposage

1. Retirez la batterie.
2. Nettoyez le produit et vérifiez s'il est endommagé.

Stockez le produit, ainsi que des accessoires à un endroit sombre, sec, exempt de gel et inaccessible aux enfants. La température de stockage optimale se situe entre 5 et 30 °C.

Conservez le produit dans son emballage d'origine. Recouvrez le produit afin de le protéger de la poussière ou de l'humidité. Conservez la notice d'utilisation à proximité du produit.

## 13 Réparation et commande de pièces de rechange

Notez que, pour ce produit, les composants suivants sont soumis à une usure naturelle ou due à l'utilisation et que les composants suivants sont nécessaires en tant que consommables.

### ATTENTION

La loi allemande de responsabilité produit décharge le fabricant de toute responsabilité en cas de dommages dus à des réparations incorrectes ou à la non-utilisation de pièces de rechange d'origine.

Faites-les effectuer dans un atelier de service après-vente ou par un spécialiste dûment autorisé. Il en va de même pour les accessoires.

Les pièces de rechange et accessoires sont disponibles auprès de notre centre de service après-vente. Pour ce faire, scannez le QR Code figurant sur la page d'accueil.

### 13.1 Commande de pièces de rechange

Les informations suivantes sont nécessaires pour commander des pièces de rechange :

- Désignation du modèle
- Référence
- Informations de la plaque signalétique

## Pièces de rechange/accessoires

SBP2.0 batterie Réf. :	7909201708
SBP4.0 batterie Réf. :	7909201709
SBC2.4A chargeur Réf. :	7909201710
SBC4.5A chargeur Réf. :	7909201711
SDBC2.4A chargeur Réf. :	7909201712
SDBC4.5A chargeur Réf. :	7909201713
StarterKit SBSK2.0 Réf. :	7909201720
StarterKit SBSK4.0 Réf. :	7909201721

## 14 Élimination et recyclage

### Consignes relatives à l'emballage



Les matériaux d'emballage sont recyclables. Merci d'éliminer les emballages de manière respectueuse de l'environnement.

### Consignes relatives à la loi allemande sur les appareils électriques et électroniques



**Les appareils électriques et électroniques usagés ne doivent pas être jetés avec les ordures ménagères, mais éliminés séparément !**

- Retirer les piles ou batteries amovibles usagées de manière non destructive avant de déposer vos déchets électroniques dans un point de collecte ! L'élimination des piles et batteries est réglementée par la loi allemande sur les piles.
- Les propriétaires et utilisateurs d'appareils électriques et électroniques sont légalement tenus de les rapporter à l'issue de leur utilisation.
- Il incombe à l'utilisateur final de supprimer ses données à caractère personnel enregistrées sur l'appareil usagé !
- Le symbole représentant une poubelle barrée signifie que les appareils électriques et électroniques ne doivent pas être jetés avec les ordures ménagères.
- Les appareils électriques et électroniques peuvent être gratuitement déposés :
  - Dans les points de collecte et d'élimination publics (dépôts municipaux p. ex.)
  - Dans les points de vente d'appareils électroniques (sur place ou en ligne) si le distributeur est tenu de les reprendre ou propose ce service.

– Vous pouvez déposer jusqu'à trois appareils électroniques usagés dont les bords ne dépassent pas 25 centimètres de longueur auprès du fabricant ou d'un point de collecte agréé situé près de chez vous sans acheter de nouvel appareil.

– Pour plus de détails concernant les conditions de reprise des fabricants et distributeurs, contactez le service client correspondant.

- En cas de livraison d'un nouvel appareil électronique à un consommateur privé par le fabricant, le fabricant peut accepter de reprendre l'appareil électronique usagé gratuitement sur demande de l'utilisateur final. Pour en être sûr, contactez le service client du fabricant.
- Ces déclarations ne s'appliquent qu'aux appareils vendus et installés dans les pays membres de l'Union européenne et visés par la directive européenne 2012/19/UE. D'autres dispositions relatives à l'élimination des appareils électriques et électroniques usagés peuvent s'appliquer dans les pays hors de l'Union européenne.

### Consignes pour les batteries lithium-ion

#### Retirer la batterie avant d'éliminer l'appareil !



- Ne jetez pas la batterie avec les ordures ménagères, au feu (risque d'explosion) ou dans l'eau. Les batteries endommagées risquent de polluer l'environnement et de nuire à votre santé si jamais des valeurs ou liquides nocifs s'en échappent.
- Les batteries défectueuses ou usagées doivent être recyclées conformément à la directive 2006/66/UE.
- Confiez l'appareil et le chargeur à une filière de valorisation. Les pièces en plastique et en métal utilisées peuvent être triées par matériau et ainsi faire l'objet d'un recyclage.
- Éliminez les batteries une fois qu'elles sont déchargées. Nous recommandons de recouvrir les pôles avec un ruban adhésif afin de les protéger d'un court-circuit. N'ouvrez pas la batterie.
- Éliminez les batteries conformément aux dispositions locales. Confiez les batteries à un point de collecte de piles usagées, où elles seront recyclées dans le respect de l'environnement. Renseignez-vous à ce sujet auprès de l'entreprise locale de collecte des déchets.

## 15 Dépannage

Panne	Cause possible	Remède
Le produit ne démarre pas ou sa puissance est réduite.	La puissance de la batterie est trop faible.	Chargez la batterie.
	La batterie n'est pas insérée correctement.	Poussez la batterie dans le logement de batterie. Un bruit signale que la batterie est enclenchée.
	Interrupteur On/Off défectueux.	Contactez notre service après-vente.
	Le moteur est défectueux.	
Le produit fonctionne par intermittence.	Faux contact interne.	Contactez notre service après-vente.
	Interrupteur On/Off défectueux.	



## 16 Conditions de garantie - série IXES 20 V de Schepbach

date de révision 25/04/2024

**Chère cliente, cher client,**

Nos produits sont soumis à un contrôle de qualité exigeant. Si un produit ne devait cependant pas fonctionner de manière irréprochable, nous le regrettons vivement et vous invitons à vous mettre en relation avec notre service après-vente à l'adresse indiquée ci-dessous. Nous nous tenons bien volontiers également à votre disposition par téléphone aux numéros d'appel. Les indications suivantes doivent vous permettre de traiter et de gérer sans problème les dysfonctionnements.

**Pour faire valoir vos droits à garantie, respectez les indications suivantes :**

1. **Ces conditions de garantie** encadrent nos prestations de garantie fabricant supplémentaires envers les acheteurs (consommateurs finaux privés) sur les produits neufs. Les droits de garantie légale ne sont pas affectés par cette garantie. La garantie légale incombe au revendeur chez qui vous avez acheté le produit.
2. **La garantie** du fabricant ne s'applique que si vous avez acheté un produit neuf qui présente des défauts de matériel ou de fabrication. Si ces défauts apparaissent pendant la période de garantie, le fabricant, en tant que garant, s'engage dans le cadre de cette garantie à réaliser, à son entière discrétion, l'une des prestations suivantes :
  - Réparation gratuite de l'appareil
  - Remplacement gratuit de l'appareil par un article équivalent (s'il y a lieu, remplacement par un modèle ultérieur si l'appareil initial n'est plus disponible).

Les pièces ou produits remplacés redeviennent notre propriété. Remarque : conformément aux dispositions, nos produits n'ont pas été conçus pour une utilisation commerciale, artisanale ou professionnelle. Par conséquent, la garantie ne s'applique pas si le produit a été utilisé dans des exploitations commerciales, artisanales ou industrielles, ou exposé à des sollicitations comparables.

### 3. Sont exclus de nos prestations de garantie :

- Les dommages du produit causés par un non-respect de la notice de montage, une installation incorrecte, le non-respect de la notice d'utilisation (raccordement à une tension secteur ou à un type de courant incorrect p. ex.), des dispositions de maintenance et de sécurité ou par l'utilisation du produit dans des conditions météorologiques inadaptées ainsi que par un entretien et une maintenance insuffisants.
- Les dommages causés par des utilisations abusives ou incorrectes (par exemple, surcharge du produit ou recours à des outils ou accessoires non autorisés), par la pénétration de corps étrangers dans l'appareil (par exemple, sable, gravier ou poussières), les dommages dus au transport, à une utilisation forcée ou à des circonstances extérieures (par exemple, dommages liés à une chute).

- Les dommages du produit ou de certaines pièces du produit résultant de l'usure ordinaire intervenant dans le cadre d'une utilisation conforme, normale (liée à l'utilisation) ou naturelle ainsi que les dommages et/ou l'usure de pièces d'usure.
- Les défauts du produit causés par l'utilisation d'accessoires, de compléments et de pièces de rechange qui ne sont pas des pièces d'origine ou qui ne sont pas utilisés de manière conforme.
- Les produits ayant été transformés ou modifiés.
- Les petites différences avec les caractéristiques nominales qui n'ont aucun impact sur la valeur et la fonctionnalité du produit.
- Les produits ayant subi des réparations unilatérales, en particulier par des tiers non autorisés.
- Les produits dont le marquage ou les informations d'identification (autocollant sur la machine) ont disparu ou sont illisibles.
- Les produits présentant un encrassement important et qui sont refusés par le personnel du service après-vente pour cette raison.
- Les demandes de dommages et intérêts ainsi que les dommages consécutifs sont généralement exclus des prestations de cette garantie.

4. **La durée de garantie** est normalement de **5 ans** (12 mois pour les piles/batteries) et commence à la date d'achat du produit. La date indiquée sur la facture d'achat originale est déterminante. Les demandes de garantie doivent être communiquées immédiatement après la prise de connaissance. Il n'est plus possible de faire valoir ses droits à garantie du moment où le délai de garantie arrive à expiration. La réparation ou le remplacement du produit n'entraîne ni prolongation du délai de garantie, ni nouvelle période de garantie pour le produit ou les pièces de rechange qui y sont montées. Cela vaut également pour les interventions sur site. Tout recours à la prestation de garantie implique de donner la possibilité au fabricant, en tant que garant, et à sa demande, d'examiner la situation par un retour de l'appareil. Pour éviter que l'appareil ne soit endommagé pendant le transport, il conviendra d'utiliser un emballage adapté. Le produit concerné doit être présenté ou envoyé au SAV nettoyé et accompagné d'une copie de la facture d'achat, avec indication de la date d'achat et désignation du produit. Si un produit est envoyé incomplet, sans la totalité des pièces fournies, les accessoires manquants seront pris en compte/déduits en fonction de leur valeur en cas d'échange ou de remboursement du produit. Les produits partiellement ou entièrement démontés ne peuvent pas être acceptés en cas de garantie. En cas de réclamation injustifiée ou de réclamation effectuée en dehors du délai de garantie, c'est généralement l'acheteur qui prend en charge les frais de transport et le risque lié au transport. **Merci de prévenir le centre de SAV au préalable (voir ci-dessous) en cas de demande de garantie.** En règle générale, le produit défectueux, accompagné d'une brève description de la panne, est envoyé par retour organisé ou, en cas de réparation en dehors de la durée de garantie, suffisamment affranchi, en respectant les directives d'emballage et d'envoi, à l'adresse de SAV indiquée ci-dessous. **Veillez noter que votre produit (en fonction du modèle) doit être renvoyé sans au-**

**cun consommable pour des raisons de sécurité.**

Le produit envoyé à notre centre de SAV doit être emballé de manière à éviter tout dommage sur le trajet de transport. Une fois le produit réparé/remplacé, il vous sera renvoyé gratuitement. Si certains produits ne peuvent pas être réparés ou remplacés, nous pourrions vous rembourser le produit défectueux après évaluation de sa valeur, valeur qui ne pourra pas dépasser le prix d'achat, de laquelle sera retiré un montant correspondant à l'usure. Ces prestations de garantie ne s'appliquent que pour le premier acheteur privé et ne sauraient être cédées ni transférées.

- Extension de la garantie à 10 ans :** Scheppach propose une extension de garantie supplémentaire de 5 ans sur les produits de la série 20 V Scheppach. La durée de garantie pour ces produits est donc de 10 ans en tout. Les piles/batteries, chargeurs et accessoires en sont exclus. Vous pouvez activer cette extension de garantie en enregistrant votre produit Scheppach de cette série à l'adresse <https://garantie.scheppach.com> au plus tard 30 jours après la date d'achat. Une fois l'enregistrement en ligne effectué, vous recevrez une confirmation de l'extension de garantie de l'article.
- Pour faire valoir vos droits à garantie, veuillez contacter notre SAV.**

Veuillez privilégier le formulaire disponible sur notre page d'accueil : <https://www.scheppach.com/de/service>

**Merci de ne pas nous envoyer de produit sans prise de contact préalable et enregistrement auprès de notre centre de SAV.**

**La prise de contact avec notre centre de SAV est une étape préalable obligatoire à l'acceptation de la garantie.** Les demandes de garantie doivent être envoyées avant la fin du délai de garantie et dans les 14 jours qui suivent la constatation du défaut. La facture d'achat originale et éventuellement la confirmation de l'extension de garantie de l'article sont nécessaires.

- Durée de traitement** - Nous traitons normalement les réclamations dans les 14 jours qui suivent l'arrivée de l'article dans notre centre de SAV. Exceptionnellement, en cas de dépassement de la durée de traitement indiquée, nous vous informerons à temps.
- Les pièces d'usure** sont généralement exclues de la garantie ! - Les pièces d'usure sont : a) les piles/batterie fournies ou intégrées b) toutes les pièces d'usure propre au modèle (notamment les courroies, lames de scie, outils, meules, filtres, balais de carbone, etc., voir la notice d'utilisation). Les piles/batteries entièrement déchargées et les piles/batteries dont le boîtier ou les pôles sont endommagés sont exclues de la garantie.
- Devis estimatif** - nous pouvons réparer les produits qui ne sont pas ou plus couverts par la garantie contre facturation. Sur demande auprès de notre centre de SAV, vous pouvez nous envoyer vos produits défectueux en vue d'un devis estimatif et, le cas échéant, valider la réparation par écrit (par voie postale ou par courriel). Aucune intervention n'aura lieu sans validation de la réparation.

Les conditions de garantie appliquées sont celles de la dernière version en vigueur au moment de la réclamation et peuvent être consultées sur notre page d'accueil ([www.scheppach.com](http://www.scheppach.com)).

En cas de traduction, la version allemande fait toujours foi.

**Scheppach GmbH · Günzburger Str. 69 · 89335 Ichenhausen (Allemagne)**

**Téléphone : +800 4002 4002 ·**

**E-mail : [customerservice.FR@scheppach.com](mailto:customerservice.FR@scheppach.com) ·**

**Site web : <https://www.scheppach.com>**

Nous nous réservons le droit de modifier les conditions de cette garantie sans avertissement préalable

## 17 Déclaration de conformité UE

### Déclaration de conformité d'origine

#### Fabricant :

Scheppach GmbH  
Günzburger Straße 69  
D-89335 Ichenhausen

Nous déclarons, sous notre propre responsabilité, que le produit décrit ici est conforme aux directives et normes en vigueur.

Marque : **SCHPEPPACH**  
Désignation: **SOUFFLEUR SANS FIL C-BL700-X**  
Réf. **5912104900**

#### Directives UE :

2014/30/UE, 2006/42/CE, 2011/65/UE ;  
2000/14/CE\_2005/88/CE \*

\* L'objet de la déclaration décrit ci-dessus répond aux prescriptions de la directive 2011/65/UE du Parlement européen et du Conseil du 8 juin 2011 relative à la limitation de l'utilisation de certaines substances dangereuses dans les équipements électriques et électroniques.

#### Normes appliquées :

EN 60335-1:2012/A15:2021 ;  
EN 50636-2-100:2014 ;  
EN 62233:2008 ;  
EN IEC 55014-1:2021 ;  
EN IEC 55014-2:2021 ;  
EN ISO 12100:2010

#### 2000/14/CE\_2005/88/CE

Niveau de puissance sonore garanti ( $L_{WA}$ ) : 100 dB  
Niveau de puissance sonore mesuré ( $L_{WA}$ ) : 94,1 dB

#### Responsable de la documentation :

David Rümpelein  
Günzburger Str. 69  
D-89335 Ichenhausen  
Ichenhausen, 13.11.2024

Simon Schünk  
Division Manager Product Center

Andreas Pecher  
Head of Project Management

## Indice

1	Introduzione .....	31
2	Descrizione del prodotto (fig. 1, 3) .....	32
3	Contenuto della fornitura (Fig. 1, 3) .....	32
4	Impiego conforme alla destinazione d'uso .....	32
5	Indicazioni di sicurezza per il soffiatore per foglie.....	32
6	Dati tecnici.....	34
7	Disimballaggio.....	34
8	Montaggio (Fig. 3).....	35
9	Utilizzo.....	35
10	Istruzioni di lavoro .....	35
11	Pulizia e manutenzione .....	36
12	Stoccaggio .....	36
13	Riparazione e ordine dei pezzi di ricambio .....	36
14	Smaltimento e riciclaggio .....	36
15	Risoluzione dei guasti .....	37
16	Condizioni di garanzia - Scheppach Serie 20V IXES.....	37
17	Dichiarazione di conformità UE.....	39
18	Disegno esploso.....	222

## Spiegazione dei simboli sul prodotto

L'utilizzo di simboli in questo manuale serve ad attirare la vostra attenzione sui possibili rischi. I simboli di sicurezza e le spiegazioni che li accompagnano devono essere perfettamente compresi. Le avvertenze in quanto tali non eliminano i rischi e non possono sostituire le misure atte a prevenire gli infortuni.

	Prima della messa in funzione leggere e attenersi alle istruzioni per l'uso e alle indicazioni di sicurezza!
	Attenzione! Una mancata osservanza dei segnali di sicurezza e delle avvertenze applicate sul prodotto nonché delle istruzioni di sicurezza e del manuale di istruzioni può portare a gravi lesioni, persino mortali.
	Indossare degli occhiali protettivi.
	Indossare una protezione per l'udito.
	In caso di produzione di polvere indossare la maschera a protezione delle vie respiratorie!
	Indossare calzature rigide!

	In caso di capelli lunghi, indossare una retina per raccogliere i capelli.
	Non esporre il prodotto alla pioggia. Il prodotto può essere stazionato, immagazzinato e azionato solo in condizioni ambientali asciutte.
	Assicurarsi che le altre persone mantengano una distanza di sicurezza sufficiente.
	Oggetti scagliati e componenti rotanti possono provocare gravi lesioni.
	Eseguire interventi di manutenzione, configurazione e pulizia solo a motore spento e con la batteria rimossa.
	Pericolo di lesioni! Non allungare mai le mani nei pressi delle lame.
	Pericolo di lesioni a causa del rullo con le lame rotante! Tenere le mani e i piedi lontano dalle aperture quando il prodotto è in funzione.
	Il livello di potenza acustica del prodotto è garantito.
	Batteria agli ioni di litio
	Il prodotto è conforme alle direttive europee in vigore.
	Il prodotto è conforme alle direttive serbe in vigore.

## 1 Introduzione

### Produttore:

Scheppach GmbH  
Günzburger Straße 69  
D-89335 Ichenhausen, Germania

### Egregio cliente,

Le auguriamo un lavoro piacevole e di successo con il suo nuovo prodotto.

### Nota:

Sulla base della legge attualmente in vigore sulla responsabilità per prodotti difettosi, il fabbricante del presente prodotto non risponde dei danni al prodotto in questione o derivanti da esso in caso di:

- Trattamento improprio
- Mancato rispetto delle istruzioni per l'uso
- Riparazioni da parte di terzi, personale tecnico non autorizzato

- Montaggio e sostituzione di pezzi di ricambio non originali
- Utilizzo non conforme

**Da osservare:**

Le istruzioni per l'uso sono parte integrante del prodotto. Esse contengono avvertenze importanti su come utilizzare il prodotto in modo sicuro, corretto ed economico, su come evitare i pericoli, risparmiare sui costi di riparazione, ridurre i tempi di inattività ed aumentare l'affidabilità e la durata di vita del prodotto. Oltre alle disposizioni di sicurezza contenute nelle qui presenti istruzioni per l'uso, è necessario altresì osservare le norme in vigore nel proprio Paese per il prodotto.

Cerchi di prendere dimestichezza, prima dell'utilizzo, con tutte le avvertenze di sicurezza e di comando. Utilizzare il prodotto solo come descritto e per i campi di applicazione specificati. Conservare le istruzioni per l'uso in un luogo sicuro e consegnare personalmente tutta la documentazione all'atto del passaggio del prodotto a terzi.

**2 Descrizione del prodotto (fig. 1, 3)**

1. Interruttore ON/OFF
2. Maniglia
3. Portabatteria
4. Alloggiamento del motore
5. Tubo soffiatore posteriore
6. Tubo soffiatore anteriore
7. Tasto di sblocco (batteria)
8. Batteria\*

\* = non incluso nel contenuto della fornitura!

**3 Contenuto della fornitura (Fig. 1, 3)**

Pos.	Quantità	Denominazione
4.	1 x	Alloggiamento del motore
5.	1 x	Tubo soffiatore posteriore
6.	1 x	Tubo soffiatore anteriore
	1 x	Istruzioni per l'uso

**4 Impiego conforme alla destinazione d'uso**

Il prodotto è concepito per soffiare via e ammucciare le foglie secche o rifiuti da giardino leggeri e piccole impurità sulle superfici e su manti erbosi.

Non soffiare materiali nocivi per la salute!

È consentito impiegare il prodotto solo conformemente alla sua destinazione d'uso. Qualsiasi ulteriore impiego che esuli dalla suddetta finalità non è conforme alla destinazione d'uso. L'utente/l'operatore, e non il produttore, è unico responsabile dei danni o di qualsiasi tipo di lesione derivante.

L'osservanza delle indicazioni di sicurezza, nonché il rispetto delle istruzioni di montaggio e delle indicazioni operative contenute nelle istruzioni per l'uso sono fondamentali al fine di un utilizzo del dispositivo conforme alla destinazione d'uso.

Il personale addetto all'uso e alla manutenzione del prodotto deve possedere una certa dimestichezza con lo stesso ed essere al corrente dei possibili pericoli.

Modifiche al prodotto escludono completamente la responsabilità del produttore per i danni che ne derivano.

Il prodotto può essere utilizzato soltanto con componenti e accessori originali del produttore.

Le disposizioni relative alla sicurezza, al lavoro e alla manutenzione del produttore e le misure indicate nei Dati tecnici devono essere rispettate.

Si prega di osservare che i nostri prodotti non sono destinati a un uso commerciale, artigianale o industriale. Si declina ogni responsabilità qualora il prodotto venga impiegato nel quadro di un'attività commerciale, artigianale, industriale o simili.

**Spiegazione delle parole di segnalazione nelle istruzioni per l'uso**

**⚠ PERICOLO**

Dicitura di segnalazione indicante la presenza di una situazione imminente di pericolo che, se non viene evitata, porta alla morte o a gravi lesioni.

**⚠ AVVISO**

Dicitura di segnalazione indicante una possibile situazione di pericolo che, se non viene evitata, può portare alla morte o a gravi lesioni.

**⚠ CAUTELA**

Dicitura di segnalazione indicante una possibile situazione di pericolo che, se non viene evitata, può comportare lesioni di lieve o media entità.

**ATTENZIONE**

Dicitura di segnalazione indicante una possibile situazione di pericolo che, se non viene evitata, potrebbe comportare danni materiali al prodotto o proprietà.

**5 Indicazioni di sicurezza per il soffiatore per foglie**

**⚠ AVVISO**

**Leggere tutte le indicazioni di sicurezza, le istruzioni, le illustrazioni e i dati tecnici dei quali è dotato questo attrezzo elettrico.**

L'inosservanza delle seguenti istruzioni può provocare scosse elettriche, incendi e/o lesioni gravi.

**Conservare tutte le indicazioni di sicurezza e le istruzioni per ulteriori consultazioni!**

**5.1 Istruzioni**

- a) Prima di utilizzare il prodotto, leggere attentamente tutte le istruzioni per l'uso del prodotto.
- b) Questo prodotto non deve essere utilizzato da persone (bambini inclusi) con facoltà fisiche, psichiche o mentali ridotte o che manchino di esperienza e conoscenze.

- c) L'operatore o l'utente è responsabile di eventuali incidenti o pericoli per altre persone o per la vostra proprietà.

## 5.2 Preparazione

- a) Indossare un paio di otoprotettori e occhiali protettivi durante l'intera durata di funzionamento.
- b) Non utilizzare il prodotto a piedi nudi o con i sandali. Indossare calzature resistenti e pantaloni lunghi.
- c) Non indossare indumenti e gioielli larghi e pendenti che potrebbero essere trascinati nell'apertura di aspirazione. Tenere i capelli lunghi lontani dalle aperture di aspirazione.
- d) Utilizzare il prodotto solo all'aperto (ovvero non vicino a una parete o ad un altro oggetto fisso) e su una superficie piana e compatta.
- e) Non utilizzare il prodotto su una superficie lastricata o ghiaiosa, dove il materiale espulso può provocare delle lesioni.
- f) Prima dell'utilizzo eseguire sempre un'ispezione visiva per garantire che il dispositivo di triturazione, i perni dello stesso e altri mezzi di fissaggio siano ben saldi, l'alloggiamento non presenti danni e che siano presenti i dispositivi di protezione e schermatura. Sostituire i componenti usurati o danneggiati in kit per preservare l'equilibrio. Sostituire le scritte danneggiate o illeggibili.
- g) Prima dell'uso controllare che l'alimentatore e il cavo di prolunga non presentino segni di danni o usura. Se un cavo viene danneggiato durante l'uso, scollegare immediatamente il cavo di allacciamento alla rete. **NON TOCCARE IL CAVO PRIMA DI AVERLO SCOLLEGATO DALLA RETE ELETTRICA.** Non utilizzare il prodotto se il cavo è danneggiato o usurato.
- h) Non azionare mai il prodotto in presenza di persone, soprattutto bambini o animali.

## 5.3 Funzionamento

- a) Prima di avviare il prodotto, assicurarsi che l'alimentazione sia vuota.
- b) Tenere lontano il viso e il resto del corpo dall'apertura di alimentazione.
- c) Assicurarsi che il proprio corpo sia in equilibrio e che la posizione sia sicura.
- d) Evitare una postura anomala.
- e) Quando si alimenta il materiale, non stare mai su un livello più alto rispetto alla base del prodotto.
- f) Durante il funzionamento della prodotto, non sostare nell'area di espulsione.
- g) Accertarsi che, durante l'alimentazione del materiale, non siano presenti oggetti duri come metallo, pietre, vetro o altri corpi estranei.
- h) In caso di urto con un oggetto estraneo, spegnere immediatamente il prodotto e rimuovere la batteria. Esaminare eventuali danni sul prodotto ed eseguire le riparazioni necessarie prima di riavviarlo e procedere con i lavori. Se il prodotto comincia a vibrare in modo insolito, occorre eseguire un controllo immediato.

- i) Non fare accumulare del materiale lavorato nella zona di espulsione, ciò potrebbe impedire una corretta espulsione e causare il rientro del materiale attraverso l'apertura di riempimento.
- j) Se il prodotto è intasato, spegnere il prodotto e rimuovere la batteria poi liberare il prodotto dallo sporco.
- k) **Non mettere mai in funzione il prodotto in presenza di dispositivi di protezione o schermature difettose o in assenza dei dispositivi di sicurezza.**
- l) Assicurarsi sempre che il prodotto sia privo di detriti o accumuli di altro tipo per evitare che il prodotto si danneggi oppure che prenda fuoco.
- m) Non trasportare o inclinare il prodotto quando è in funzione.
- n) Non lasciare il prodotto incustodito.
- o) È vietato l'uso del prodotto durante i temporali - **Pericolo di folgorazione!**
- p) Lavorare solo durante il giorno o se è presente una buona illuminazione artificiale.
- q) Le aperture di ventilazione devono sempre essere libere.
- r) Spegnere il prodotto prima di montare e smontare il contenitore di raccolta.

## Rischi residui

**Il prodotto è stato costruito secondo lo stato dell'arte e le regole tecniche di sicurezza riconosciute. Tuttavia, durante il suo impiego, si possono presentare rischi residui.**

- Danni all'udito se non si indossano otoprotettori adeguati.
- Danni ai polmoni se non si indossa la protezione respiratoria prescritta.
- Danni agli occhi, se non si indossa una protezione per gli occhi adeguata.
- I rischi residui possono essere ridotti al minimo se si osservano le "Istruzioni di sicurezza" e "Uso previsto", nonché le istruzioni per l'uso nel loro complesso.
- Utilizzare il prodotto come raccomandato nelle presenti istruzioni per l'uso. In questo modo è possibile garantire che il prodotto funzioni con prestazioni ottimali.
- Inoltre, nonostante tutte le misure precauzionali adottate, possono comunque venirsene a creare dei rischi residui non evidenti.

### **AVVISO**

Questo attrezzo elettrico genera un campo magnetico durante l'esercizio. Tale campo può danneggiare impianti medici attivi o passivi in particolari condizioni. Per ridurre il rischio di lesioni serie o mortali, si raccomanda alle persone con impianti medici di consultare il proprio medico e il fabbricante dell'impianto medico prima di utilizzare l'attrezzo elettrico.

**⚠ AVVISO**

In caso di utilizzo prolungato, possono presentarsi problemi di vascolarizzazione nelle mani dell'operatore (fenomeno di Raynaud) a causa delle vibrazioni.

La sindrome di Raynaud è un'angiopatia consistente nella costrizione improvvisa dei piccoli vasi sanguigni delle dita delle mani e dei piedi. Le aree interessate non vengono più irrorate di sangue a sufficienza e per questo motivo diventano estremamente pallide. L'utilizzo frequente di prodotti vibranti può causare danni ai nervi nelle persone che soffrono di problemi di vascolarizzazione (ad es. fumatori, diabetici).

Se si notano delle alterazioni insolite, terminare subito il lavoro e consultare un medico.

**⚠ AVVISO**

**Seguire le istruzioni di sicurezza, di carica e di utilizzo corretto riportate nel manuale di istruzioni della batteria e del caricabatterie della Serie 20V IXES. Una descrizione dettagliata del processo di carica e ulteriori informazioni sono reperibili nelle presenti istruzioni separate.**

**ATTENZIONE**

Il prodotto fa parte della serie 20V IXES e può essere utilizzato solo con batterie di questa serie. Le batterie possono essere caricate solo con caricatore di questa serie. Osservare le istruzioni del produttore.

**6 Dati tecnici**

Tensione nominale	20 V 
Numero massimo di giri	22500 min <sup>-1</sup>
Velocità dell'aria livello 1	32 m/s (115 km/h)
Velocità dell'aria livello 2	43 m/s (155 km/h)
Volume d'aria max.	516 m <sup>3</sup> /h
Tipo di protezione	IP20
Peso	1,8 kg

Con riserva di modifiche tecniche!

**Rumori e vibrazioni**

**⚠ AVVISO**

Il rumore può avere un grave impatto sulla salute. Se il rumore del prodotto è superiore a 85 dB, occorre che voi e le persone nelle vicinanze indossiate degli otoprotettori adeguati.

I valori di rumorosità sono stati determinati secondo EN 50636 Allegato CC.

I valori di vibrazione sono stati determinati secondo la EN 50636 Allegato BB.

**Valori caratteristici delle emissioni sonore**

Pressione sonora misurata <sub>L<sub>pA</sub></sub>	74,6 dB
Incertezza di misura K <sub>pA</sub>	3,0 dB
Potenza sonora misurata <sub>L<sub>wA</sub></sub>	94,1 dB

Incertezza di misura K <sub>wA</sub>	3,0 dB
--------------------------------------	--------

Livello di potenza acustica garantita	100 dB
---------------------------------------	--------

**Valori caratteristici delle vibrazioni**

Vibrazioni a <sub>h</sub>	0,468 m/s <sup>2</sup>
---------------------------	------------------------

Incertezza di misura K <sub>h</sub>	1,5 m/s <sup>2</sup>
-------------------------------------	----------------------

Il valore totale delle vibrazioni indicato e il valore delle emissioni sonore indicato sono stati misurati con un metodo di prova standardizzato e possono essere utilizzati per confrontare un attrezzo elettrico con un altro.

Il valore delle emissioni sonore indicato e il valore totale delle vibrazioni indicato possono essere utilizzati anche per una prima valutazione del carico.

**⚠ AVVISO**

**Le emissioni sonore e il valore di emissione delle vibrazioni possono differire dai valori specificati durante l'uso effettivo dell'attrezzo elettrico a seconda del modo in cui l'attrezzo elettrico viene utilizzato e, in particolare, del tipo di pezzo da lavorare su cui si opera.**

Provare a mantenere il carico il più basso possibile. Provvedimenti esemplificativi: limitazione del tempo di lavoro. A tal fine è necessario prendere in considerazione tutte le parti del ciclo di lavoro (per esempio, i tempi in cui l'attrezzo elettrico rimane spento, e quelli in cui, è acceso, ma in assenza di carico).

**7 Disimballaggio**

**⚠ AVVISO**

**Il prodotto e i materiali d'imballaggio non sono giocattoli per bambini!**

**I bambini non devono giocare con i sacchetti di plastica, pellicole e piccole parti! Sussiste il pericolo di ingerimento e soffocamento!**

- Aprite l'imballaggio ed estraete con cautela il prodotto.
- Rimuovete il materiale di imballaggio nonché le staffe di sicurezza per il trasporto e l'imballaggio (se presenti).
- Controllate se il contenuto della fornitura è completo.
- Controllate il prodotto e gli accessori per rilevare l'eventuale presenza di danni dovuti al trasporto. Segnalare immediatamente eventuali danni al corriere che ha consegnato il prodotto. Non si accettano reclami successivi.
- Ove possibile, conservare l'imballaggio fino alla scadenza della garanzia.
- Prima dell'impiego familiarizzare con il prodotto con l'ausilio delle istruzioni per l'uso.
- Utilizzare solo pezzi originali per quanto riguarda accessori e pezzi di ricambio o soggetti ad usura. È possibile acquistare i pezzi di ricambio presso il proprio rivenditore specializzato.
- In caso di ordinazioni, indicare i nostri codici di articoli, il tipo e l'anno di costruzione del prodotto.



## 8 Montaggio (Fig. 3)

### **AVVISO**

#### **Pericolo di lesioni!**

Rimuovere la batteria dall'elettrotensile prima di eseguire qualsiasi operazione sull'elettrotensile (ad es. manutenzione, cambio utensile, ecc.) e durante il trasporto e lo stoccaggio. Se l'interruttore di accensione/spengimento viene azionato involontariamente, sussiste il rischio di lesioni.

### 8.1 Montaggio del tubo soffiatore posteriore (5) (Fig. 3)

1. Inserire il tubo soffiatore posteriore (5) nell'alloggiamento del motore (4).
2. Per arrestare il tubo soffiatore posteriore (5) sulla base della chiusura a baionetta, ruotare il tubo soffiatore posteriore (5) in senso orario fino all'arresto.

### 8.2 Montaggio del tubo soffiatore anteriore (6) (Fig. 3)

1. Inserire il tubo soffiatore anteriore (6) nella marcatura della freccia sul tubo soffiatore posteriore (5).
2. Per arrestare il tubo soffiatore anteriore (6) sulla base della chiusura a baionetta, ruotare il tubo soffiatore anteriore (6) in senso orario fino all'arresto.

## 9 Utilizzo

Il soffiatore di foglie a batteria è dotato di un soffiatore che può essere utilizzato per soffiare e raccogliere insieme rapidamente le foglie o per allontanarle da punti difficili da raggiungere.

Per la funzione degli elementi di comando si rimanda alle seguenti descrizioni.

### **ATTENZIONE**

**Prima della messa in funzione del prodotto, è obbligatorio montarlo completamente!**

### **ATTENZIONE**

Assicurarsi che la temperatura ambiente non superi i 50 °C e non scenda sotto i -20 °C durante il lavoro.

### **ATTENZIONE**

Il prodotto fa parte della serie 20V IXES e può essere utilizzato solo con batterie di questa serie. Le batterie possono essere caricate solo con caricatore di questa serie. Osservare le istruzioni del produttore.

### 9.1 Inserire/estrarre la batteria (8) nel portabatteria (3) (Fig. 2)

#### **Inserire la batteria**

1. Spingere la batteria (8) nel portabatteria (3). La batteria (8) scatta in posizione in modo percepibile.

#### **Rimuovere la batteria**

1. Premere il pulsante di sblocco (7) della batteria (8) ed estrarla dal portabatteria (3).

## 9.2 Accensione/spengimento e azionamento del prodotto (Fig. 1)

### **AVVISO**

#### **Pericolo di lesioni!**

Se si dirige il flusso d'aria su persone, animali o oggetti può causare lesioni e danni.

- Allontanare il flusso d'aria dal proprio corpo.
- Non dirigere mai il flusso d'aria su altre persone, animali o oggetti.
- Non soffiare oggetti duri come pietre o rami.

#### **Indicazioni:**

Il prodotto dispone di due velocità dell'aria.

1 = bassa.

Per materiale secco leggero, ad es. trucioli, grani e sporco.

2 = alta.

Per materiale duro o bagnato, ad es. foglie secche, erba tagliata, foglie umide.

Il risultato migliore si raggiunge se il prodotto non è azionato direttamente sul fondo, ma leggermente staccato dal fondo e il più possibile su una superficie piana.

1. Sollevare il prodotto dalla maniglia (2).
2. Per accendere il prodotto, portare l'interruttore ON/OFF (1) in posizione "1".
3. Orientare il prodotto a sinistra e a destra.
4. Adeguare la velocità dell'aria durante il lavoro al materiale da soffiare via. Per aumentare la velocità dell'aria, portare l'interruttore ON/OFF (1) in posizione "2".
5. Per spegnere il prodotto, portare l'interruttore ON/OFF (1) in posizione "0".

### 9.3 Disattivazione per sovraccarico

In caso di sovraccarico il motore si disinserisce automaticamente. Dopo un tempo di raffreddamento (di durata diversa) è possibile inserire nuovamente il motore.

## 10 Istruzioni di lavoro

Il prodotto può essere utilizzato solo per i seguenti scopi:

- Come soffiatore per ammuocchiare le foglie secche o soffiare via dai punti difficili da raggiungere.

Qualsiasi uso diverso da quello descritto sopra può danneggiare il prodotto e costituire un rischio per l'utente.

- Prima di accendere il prodotto, assicurarsi che non sia orientato verso persone o animali.
- Tenere sempre ben stretto il prodotto con entrambe le mani durante il lavoro. Afferrare entrambe le maniglie.
- Un determinato livello di inquinamento acustico dovuto a questo prodotto non è evitabile. Rimandare il lavoro rumoroso a fasce orarie approvate e stabilite. Rispettare gli orari di silenzio, se presenti.
- Inumidire le superfici in caso di presenza di polvere.
- Si ottengono risultati ottimali utilizzando il soffiatore a una distanza di 5 - 10 cm dal terreno.

- Dirigere il getto d'aria in avanti e spostarsi lentamente per soffiare insieme foglie o scarti di giardino, oppure per rimuoverli da punti di difficile accesso.
- Utilizzare un rastrello e una scopa per smuovere gli scarti prima del soffiaggio.
- Iniziare il lavoro con la massima potenza di soffiaggio per raccogliere rapidamente le foglie sparse in giro. Selezionare una potenza di soffiaggio inferiore per compattare il mucchio di foglie precedentemente raccolto.

## 11 Pulizia e manutenzione

### AVVISI

**Lasciare che sia un'officina specializzata ad eseguire operazioni di riparazione e manutenzione non riportati nei presenti istruzioni per l'uso. Utilizzare solo pezzi di ricambio originali.**

**Sussiste il pericolo di incidenti! Eseguire sempre le attività di manutenzione e pulizia con la batteria rimossa. Sussiste il pericolo di lesioni! Lasciar raffreddare il prodotto prima di tutti i lavori di manutenzione e pulizia. Gli elementi del motore sono caldi. Sussiste il pericolo di lesioni e di ustioni!**

Il prodotto può avviarsi in modo inaspettato e dunque portare a lesioni.

- Rimuovere la batteria.
- Lasciare raffreddare il prodotto.
- Rimuovere l'attrezzo ausiliario.

### 11.1 Pulizia

1. Mantenere i dispositivi di protezione, le feritoie di ventilazione e l'alloggiamento del motore il più possibile privi di polvere e di sporcizia. Pulire il prodotto strofinando con un panno\* pulito o soffiando con aria compressa\* a bassa pressione. Si raccomanda di pulire il prodotto subito dopo ogni utilizzo.
2. Le aperture di ventilazione devono sempre essere libere.
3. Non impiegare detergenti o solventi; questi potrebbero corrodere i componenti in plastica del prodotto. Assicurarsi che non possa penetrare acqua all'interno del prodotto.

### 11.2 Manutenzione

Il prodotto non necessita di manutenzione.

## 12 Stoccaggio

### Preparazione allo stoccaggio

1. Rimuovere la batteria.
2. Pulire il prodotto e controllare che non sia danneggiato.

Conservare il prodotto e i suoi accessori in un luogo buio, asciutto e al riparo dal gelo, inaccessibile ai bambini.

La temperatura di stoccaggio ottimale è compresa tra 5 e 30 °C.

Conservare il prodotto nella sua confezione originale. Coprire il prodotto per proteggerlo da polvere o umidità. Conservare le istruzioni per l'uso nei pressi del prodotto.

## 13 Riparazione e ordine dei pezzi di ricambio

Occorre notare che in questo prodotto i seguenti componenti sono soggetti a naturale usura o usura legata all'uso e sono richiesti i seguenti pezzi come materiali di consumo.

### ATTENZIONE

Come da legge di responsabilità sui prodotti, non si è responsabili di danni dovuti a riparazioni improprie o non utilizzo di pezzi di ricambio originali.

Incaricare un servizio clienti o un tecnico specializzato e autorizzato. Lo stesso vale anche per gli accessori.

I pezzi di ricambio e gli accessori sono reperibili presso il nostro Service Center. Scansionare a tal fine il codice QR che si trova in prima pagina.

### 13.1 Ordine di pezzi di ricambio

In caso di ordinazione di pezzi di ricambio è necessario indicare quanto segue:

- Denominazione del modello
- Numero di articolo
- Dati della targhetta identificativa

#### Ricambi / Accessori

Batteria SBP2.0 - N. articolo:	7909201708
Batteria SBP4.0 - N. articolo:	7909201709
Caricatore SBC2.4A - N. articolo:	7909201710
Caricatore SBC4.5A - N. articolo:	7909201711
Caricatore SDBC2.4A - N. articolo:	7909201712
Caricatore SDBC4.5A - N. articolo:	7909201713
Kit iniziale SBSK2.0 N. articolo:	7909201720
Kit iniziale SBSK4.0 - N. articolo:	7909201721

## 14 Smaltimento e riciclaggio

### Avvertenze per l'imballaggio



Il materiale d'imballaggio è riciclabile. Si prega di smaltire gli imballaggi nel rispetto dell'ambiente.

### Avvertenze relative alla legge sui dispositivi elettrici ed elettronici (ElektroG)



**I dispositivi elettrici ed elettronici usati non entrano nei rifiuti domestici, ma devono essere trattati e smaltiti in modo separato!**

- Le batterie o gli accumulatori utilizzati non integrati nel dispositivo usato devono essere rimossi prima della consegna, senza distruggerli! Il loro smaltimento è regolato dalla legge sulle batterie.
- I proprietari o gli utilizzatori di dispositivi elettrici ed elettronici sono tenuti per legge a restituirli al termine della loro durata utile.
- L'utente finale è responsabile in prima persona per la cancellazione dei suoi dati personali in relazione al dispositivo usato da smaltire!



- Il simbolo del bidone della spazzatura barrato indica che i dispositivi elettrici ed elettronici non possono essere smaltiti insieme ai normali rifiuti domestici.
- I dispositivi elettrici ed elettronici possono essere restituiti gratuitamente presso i seguenti centri:
  - Centri di raccolta e smaltimento di diritto pubblico (ad es. depositi comunali)
  - Punti vendita di dispositivi elettronici (fisici e online), nella misura in cui il distributore sia tenuto al ritiro o lo offra in modo volontario.
  - È possibile consegnare gratuitamente al produttore, senza dovere acquistare prima un nuovo dispositivo da questi, fino a tre dispositivi elettronici usati per ogni tipo di dispositivo con una lunghezza del bordo di massimo 25 centimetri, oppure portare il dispositivo presso un altro centro di raccolta autorizzato nelle proprie vicinanze.
  - Altre condizioni di ritiro complementari del produttore e del distributore sono reperibile presso il rispettivo servizio clienti.
- In caso di consegna da parte del produttore di un nuovo dispositivo elettronico presso un privato, quest'ultimo può richiedere il ritiro gratuito del dispositivo elettronico usato, su richiesta dell'utente finale stesso. Contattare a tale proposito il servizio clienti del produttore.

- Quanto esposto si applica solo ad apparecchi installati e distribuiti in un paese dell'Unione Europea e soggetti alla Direttiva europea 2012/19/UE. Nei paesi al di fuori dell'Unione Europea possono applicarsi norme diverse per lo smaltimento di dispositivi elettrici ed elettronici usati.

#### Avvertenze sulle batterie agli ioni di litio



#### Prima di smaltire il dispositivo, smontare la batteria!

- Non gettare la batteria nei rifiuti domestici, nel fuoco (pericolo di esplosione) o nell'acqua. Le batterie danneggiate possono danneggiare l'ambiente e la salute se fuoriescono vapori o liquidi tossici.
- Batterie difettose o esaurite devono essere riciclate in base alla direttiva 2006/66/CE.
- Consegnare l'apparecchio e il caricatore presso un centro di raccolta. I componenti in plastica e in metallo utilizzati possono essere smaltiti in modo differenziato e dunque riciclati in modo opportuno.
- Smaltire le batterie quando scariche. Consigliamo di coprire i poli con un nastro adesivo per la protezione da cortocircuito. Non aprire la batteria.
- Smaltire le batterie come da disposizioni locali. Consegnare le batterie a un centro di raccolta delle batterie usate, dove possono essere riciclate in modo ecologico. Chiedere a tale proposito alla società locale di raccolta dei rifiuti.

## 15 Risoluzione dei guasti

Guasto	Possibile causa	Remedio
Il prodotto non si avvia o si avvia a potenza ridotta.	La carica della batteria è troppo debole.	Caricare la batteria.
	La batteria non è inserita correttamente.	Spingere la batteria nel portabatteria. La batteria scatta in posizione in modo percettibile.
	Interruttore ON/OFF difettoso.	Rivolgersi al nostro servizio di assistenza clienti.
	Il motore è difettoso.	
Il prodotto funziona in modo discontinuo.	Contatto interno difettoso.	Rivolgersi al nostro servizio di assistenza clienti.
	Interruttore ON/OFF difettoso.	

## 16 Condizioni di garanzia - Scheppach Serie 20V IXES

Data di revisione 25/04/2024

### Gentile cliente,

i nostri prodotti vengono sottoposti a un rigoroso controllo di qualità. Se nonostante ciò un prodotto non dovesse funzionare correttamente, ci dispiace molto e vi chiediamo di contattare il nostro servizio di assistenza all'indirizzo indicato di seguito. Saremo lieti di assistervi anche telefonicamente tramite il numero di assistenza.

Le seguenti istruzioni hanno lo scopo di aiutarvi a garantire un'elaborazione e una liquidazione senza problemi in caso di reclamo.

### Per la rivendicazione dei diritti di garanzia vale quanto segue:

1. **Le presenti condizioni di garanzia** regolano i nostri servizi di garanzia supplementare del produttore per gli acquirenti (consumatori finali privati) di nuovi prodotti.

I diritti di garanzia previsti dalla legge non sono interessati dalla presente garanzia. Per questi ultimi è responsabile il rivenditore presso il quale è stato acquistato il prodotto.

2. **La garanzia** del produttore si estende esclusivamente ai vizi di un prodotto nuovo da Voi acquistato, dovuti a un difetto di materiale o di fabbricazione. Se i difetti di materiale o di fabbricazione si verificano durante il periodo di garanzia, il produttore in qualità di garante, provvederà ad assicurare uno dei seguenti servizi a sua scelta nell'ambito della presente garanzia:

- Riparazione gratuita della merce
- Sostituzione gratuita della merce con un articolo di pari valore (se necessario anche con un modello successivo se la merce originale non dovesse più essere disponibile).

I prodotti o le parti sostituite diventano di nostra proprietà. Si prega di notare che i nostri prodotti non sono progettati per uso commerciale, artigianale o professionale.

Una richiesta di garanzia non è pertanto valida se il prodotto è stato utilizzato in operazioni commerciali, artigianali o industriali entro il periodo di garanzia o è stato sottoposto a sollecitazioni equivalenti.

### 3. Sono esclusi dalla nostra garanzia:

- Danni al prodotto causati dall'inosservanza delle istruzioni di montaggio, da un'installazione non corretta, dall'inosservanza delle istruzioni per l'uso (ad esempio, collegamento a una tensione di rete o a un tipo di corrente non corretti) o delle norme di manutenzione e sicurezza o dall'uso del prodotto in condizioni ambientali non idonee, nonché dalla mancanza di cura e manutenzione.
- Danni al prodotto causati da un uso improprio o non corretto (come il sovraccarico del prodotto o l'utilizzo di strumenti o accessori non approvati), dalla penetrazione di corpi estranei nel prodotto (come sabbia, pietre o polvere), da danni dovuti al trasporto, dall'uso della forza o da influenze esterne (come i danni causati dalla caduta).
- Danni al prodotto o a parti del prodotto dovuti a normale usura (dovuta al funzionamento) o altra usura naturale, nonché danni e/o usura di parti soggette a usura.
- Difetti del prodotto causati dall'uso di accessori, supplementi o parti di ricambio che non sono parti originali o che non vengono utilizzati come previsto.
- Prodotti sui quali sono state apportate modifiche o cambiamenti.
- Scostamenti di lieve entità dalle condizioni nominali, che sono insignificanti per il valore e l'utilizzabilità del prodotto.
- Prodotti su cui sono state effettuate riparazioni o interventi non autorizzati, in particolare da parte di terzi non autorizzati.
- Se la marcatura sul prodotto o le informazioni di identificazione del prodotto (adesivo della macchina) sono mancanti o illeggibili.
- Prodotti che presentano un forte imbrattamento e che quindi vengono rifiutati dal personale di assistenza.
- Le richieste di risarcimento danni e i danni conseguenti sono generalmente esclusi dalla presente garanzia.

4. **Il periodo di garanzia** normalmente è di **5 anni** (12 mesi per le batterie / batterie ricaricabili) e inizia a decorrere con la data di acquisto del prodotto. È determinante la data riportata sulla ricevuta d'acquisto originale. I reclami in garanzia devono essere presentati immediatamente dopo l'accertamento delle condizioni dell'apparecchio. È esclusa la rivendicazione di diritti di garanzia dopo la scadenza del periodo di garanzia. La riparazione o la sostituzione del prodotto non comporta un'estensione del periodo di garanzia, né l'avvio di un nuovo periodo di garanzia per il prodotto o per i pezzi di ricambio installati. Questo si applica anche all'uso di un servizio in loco. Un prerequisito per poter far valere la richiesta di garanzia è che il produttore, in qualità di garante, venga messo in condizioni di poter esaminare l'oggetto coperto da garanzia, inviando la merce su richiesta del produttore. Per evitare danni durante il trasporto, è necessario prestare attenzione ad utilizzare un imballaggio adeguato.

Il prodotto interessato deve essere presentato o inviato al centro di assistenza clienti in condizioni di buona pulizia generale, insieme a una copia della ricevuta d'acquisto, contenente i dati relativi alla data di acquisto e alla denominazione del prodotto. Se un prodotto viene restituito incompleto, senza il contenuto della fornitura completo, il valore degli accessori mancanti verrà detratto in caso di sostituzione del prodotto o di rimborso. I prodotti parzialmente o completamente smontati non possono essere accettati come richiesta di garanzia. In caso di reclamo ingiustificato o al di fuori del periodo di garanzia, l'acquirente dovrà generalmente sostenere le spese di trasporto e il rischio di trasporto. **Si prega di segnalare preventivamente un reclamo in garanzia al centro di assistenza (vedi sotto).** Di norma, si concorda che il prodotto difettoso con una breve descrizione del guasto venga inviato tramite spedizione di ritorno organizzata o - in caso di riparazione al di fuori del periodo di garanzia - sufficientemente affrancata, rispettando le linee guida per l'imballaggio e la spedizione appropriati, all'indirizzo di assistenza indicato di seguito. **Per motivi di sicurezza, al momento della restituzione il prodotto (a seconda del modello) deve essere privo di qualsiasi materiale operativo.** Il prodotto inviato al nostro Centro di assistenza deve essere imballato in modo da evitare danni al prodotto oggetto del reclamo durante il trasporto. Dopo la riparazione/sostituzione, vi restituiremo il prodotto gratuitamente. Se i prodotti non possono essere riparati o sostituiti, a nostra esclusiva discrezione potrà essere rimborsato un importo pari al prezzo di acquisto del prodotto difettoso, tenendo conto di eventuali detrazioni per usura. Queste prestazioni di garanzia sono a beneficio del solo acquirente privato originale e non sono cedibili o trasferibili.

5. **Estensione del periodo di garanzia a 10 anni:** Scheppach offre un'ulteriore estensione della garanzia di 5 anni sui prodotti della serie Scheppach 20V. In questo modo il periodo di garanzia totale per questi prodotti sale a 10 anni. Sono escluse le batterie / batterie ricaricabili, i caricabatterie e gli accessori. È possibile usufruire di questa estensione della garanzia registrando online il prodotto Scheppach di questa gamma sul sito <https://garantie.scheppach.com> entro 30 giorni dalla data di acquisto. Dopo la registrazione online, riceverete la conferma dell'estensione della garanzia relativa all'articolo.
6. **Per presentare una richiesta di garanzia**, si prega di contattare il nostro **Centro di assistenza**.

**Utilizzare preferibilmente il modulo presente sulla nostra homepage:** <https://www.scheppach.com/de/service>

**Non inviateci alcun prodotto senza aver prima contattato e registrato il nostro Centro Assistenza.**

**Il contatto iniziale con il nostro Centro di assistenza è un prerequisito obbligatorio per presentare una richiesta di garanzia.** Le richieste di garanzia devono essere presentate entro 14 giorni dalla scoperta del difetto prima della scadenza del periodo di garanzia. A tal fine, sono necessari lo scontrino d'acquisto originale e, se del caso, la conferma dell'estensione della garanzia relativa all'articolo.

7. **Tempo di elaborazione** - Di norma, elaboriamo i reclami entro 14 giorni dal ricevimento nel nostro Centro di assistenza. Se, in casi eccezionali, il tempo di elaborazione indicato viene superato, vi informeremo tempestivamente.
8. **Le parti soggette a usura sono generalmente escluse dalla garanzia!** - Per parti soggette a usura si intendono: a) le batterie/accumulatori forniti, collegati e/o installati, nonché b) tutte le parti soggette a usura dipendenti dal modello (tra cui cinghie, lame per sega, inserti, mole, filtri, spazzole di carbone ecc.). La garanzia non copre le batterie o gli accumulatori scarichi o danneggiati nell'alloggiamento e/o nei terminali della batteria.
9. **Preventivo di spesa** - I prodotti non coperti o non più coperti dalla garanzia saranno riparati a pagamento. Su richiesta al nostro Centro di assistenza, è possibile inviare i prodotti difettosi per una stima dei costi e, se necessario, dare al Centro di assistenza l'approvazione scritta (per posta, via e-mail) per la riparazione. Senza l'approvazione della riparazione non si procederà ad alcuna ulteriore elaborazione.

**Le condizioni di garanzia** sono valide solo nella versione in vigore al momento del reclamo e, se necessario, possono essere prelevate dalla nostra homepage ([www.scheppach.com](http://www.scheppach.com)).

In caso di traduzioni, fa sempre fede la versione tedesca.

**Scheppach GmbH - Günzburger Str. 69 - 89335 Ichenhausen (Germania)**

**Telefono: +800 4002 4002 -**

**E-mail: [customerservice.IT@scheppach.com](mailto:customerservice.IT@scheppach.com) -**

**Internet: <https://www.scheppach.com>**

Ci riserviamo il diritto di apportare modifiche alle presenti condizioni di garanzia in qualsiasi momento e senza preavviso.

## 17 Dichiarazione di conformità UE

### Dichiarazione di conformità originale

#### Produttore:

Scheppach GmbH  
Günzburger Straße 69  
D-89335 Ichenhausen

Dichiariamo sotto la nostra esclusiva responsabilità che il prodotto qui descritto è conforme alle direttive e alle norme vigenti.

Marchio: **SCHEPPACH**  
Denominazione art.: **SOFFIATORE PER FOGLIE A BATTERIA C-BL700-X 5912104900**

N. art.

#### Direttive UE:

2014/30/UE, 2006/42/CE, 2011/65/UE, 2000/14/CE\_2005/88/UE \*

\* L'oggetto della dichiarazione, sopra descritto, soddisfa le disposizioni della Direttiva 2011/65/UE del Parlamento Europeo e del Consiglio dell'8 giugno 2011, sulla restrizione nell'utilizzo di determinate sostanze pericolose negli apparecchi elettrici ed elettronici.

#### Norme applicate:

EN 60335-1:2012/A15:2021;  
EN 50636-2-100:2014;  
EN 62233:2008;  
EN IEC 55014-1:2021;  
EN IEC 55014-2:2021;  
EN ISO 12100:2010

#### 2000/14/CE\_2005/88/CE

Livello di potenza acustica garantito ( $L_{WA}$ ): 100 dB  
Livello di potenza sonora misurato ( $L_{WA}$ ): 94,1 dB

#### Responsabile per la documentazione:

David Rümpelein  
Günzburger Str. 69  
D-89335 Ichenhausen  
Ichenhausen, 13.11.2024



Simon Schünk

Division Manager Product Center



Andreas Pecher

Head of Project Management

## Inhoudsopgave

1	Inleiding .....	40
2	Productbeschrijving (afb. 1, 3) .....	41
3	Inhoud van de levering (afb. 1, 3) .....	41
4	Beoogd gebruik .....	41
5	Veiligheidsvoorschriften voor bladblazers .....	41
6	Technische gegevens .....	43
7	Uitpakken .....	43
8	Montage (afb. 3) .....	44
9	Bediening .....	44
10	Werkinstructies .....	45
11	Reiniging en onderhoud .....	45
12	Opslag .....	45
13	Reparatie & bestellen van reserveonderdelen ...	45
14	Afvalverwerking en hergebruik .....	46
15	Verhelpen van storingen .....	46
16	Garantievoorwaarden - Scheppach 20V IXES-serie .....	47
17	EU-conformiteitsverklaring .....	48
18	Explosietekening .....	222

## Verklaring van de symbolen op het product

Het gebruik van symbolen in deze handleiding is bedoeld om uw aandacht te vestigen op eventuele risico's. De veiligheidssymbolen en de bijbehorende uitleg moeten goed worden begrepen. De waarschuwingen zelf voorkomen geen risico's en kunnen de juiste maatregelen betreffende ongevallenpreventie niet vervangen.

	Lees voorafgaand aan de ingebruikname de gebruikshandleiding en de veiligheidsvoorschriften!
	Let op! Het niet in acht nemen van de op het product aangebrachte veiligheidstekens en waarschuwingen alsook het niet in acht nemen van de veiligheids- en bedieningsaanwijzingen kan tot ernstig of zelfs dodelijk letsel leiden.
	Draag een veiligheidsbril.
	Draag gehoorbescherming.
	Bescherm de luchtwegen bij stofontwikkeling!
	Stevig schoeisel dragen!

	Draag bij lang haar een haarnetje.
	Stel het product niet bloot aan regen. Het product mag alleen in droge omgevingscondities worden gestationeerd, opgeslagen en gebruikt.
	Zorg ervoor dat andere personen voldoende veiligheidsafstand aanhouden.
	Wegslingerende objecten en roterende onderdelen kunnen ernstig letsel veroorzaken.
	Voer onderhouds-, ombouw-, instel- en reinigingswerkzaamheden alleen uit als de motor is uitgeschakeld en de accu is verwijderd.
	Gevaar voor letsel! Grijp nooit met uw handen in de nabijheid van de messen.
	Letselgevaar door roterende meswals! Handen en voeten buiten de openingen houden als het product draait.
	Gegarandeerd geluidsvermogensniveau van het product.
	Lithium-ionen-accu
	Het product voldoet aan de geldende EU-bepalingen.
	Het product voldoet aan de geldende Servisrichtlijnen.

## 1 Inleiding

### Fabrikant:

Scheppach GmbH  
Günzburger Straße 69  
D-89335 Ichenhausen

### Geachte klant,

Wij wensen u veel plezier en succes bij het werken met uw nieuwe product.

### Aanwijzing:

De fabrikant van dit product is volgens de van kracht zijnde wet inzake productaansprakelijkheid niet aansprakelijk voor schade die aan dit product of door dit product ontstaan bij:

- Ondeskundige behandeling
- Het niet in acht nemen van de gebruikshandleiding
- Reparaties door derden, niet geautoriseerde vakmensen

- Inbouw en vervanging van niet-originele reserveonderdelen
- Gebruik dat niet conform de voorschriften is

**Let op:**

De gebruikshandleiding maakt deel uit van dit product.

Deze bevat belangrijke aanwijzingen, hoe u met het product veilig, vakkundig en economisch werkt, hoe u gevaren vermijdt, reparatiekosten uitspaart, uitvaltijden vermindert en de betrouwbaarheid en levensduur van het product verhoogt. Aanvullend op de veiligheidsbepalingen van deze gebruikshandleiding moet u absoluut de voor de werking van het product geldende voorschriften van uw land in acht nemen.

Maak u voor aanvang van de werkzaamheden bekend met alle bedienings- en veiligheidsinstructies. Gebruik het product uitsluitend als beschreven en voor de aangegeven toepassingen. Bewaar de gebruikshandleiding daarom goed, en verstrek alle documentatie als het product wordt doorgegeven aan derden.

**2 Productbeschrijving (afb. 1, 3)**

1. Aan/uit-schakelaar
2. Handgreep
3. Accu-houder
4. motorbehuizing
5. Achterste blaasbuis
6. Voorste blaasbuis
7. Ontgrendelingsknop (accu)
8. Accu\*

\* = niet meegeleverd!

**3 Inhoud van de levering (afb. 1, 3)**

Pos.	Aantal	Aanduiding
4.	1 x	motorbehuizing
5.	1 x	Achterste blaasbuis
6.	1 x	Voorste blaasbuis
	1 x	Gebruikshandleiding

**4 Beoogd gebruik**

Het product is ontworpen voor het wegblazen en ophopen van droge bladeren of licht tuinafval en licht vuil op verharde oppervlakken en gazons.

Blaas geen materialen weg of op die gevaarlijk zijn voor de gezondheid!

Het product mag uitsluitend worden gebruikt waarvoor het bedoeld is. Elk ander of verdergaand- is niet volgens de voorschriften. De gebruiker/bediener en niet de fabrikant is aansprakelijk voor ontstane schade of elke vorm van letsel.

Ook de naleving van de veiligheidsvoorschriften, de montagehandleiding en de aanwijzingen in de gebruikshandleiding maken deel uit van het beoogd gebruik.

Personen, die het product bedienen of onderhoud aan het product verrichten, moeten hiermee bekend zijn en op de hoogte zijn van de mogelijke gevaren.

De fabrikant is niet aansprakelijk voor wijzigingen die aan het product worden aangebracht en de hieruit voortvloeiende schade.

Het product mag uitsluitend met de originele onderdelen en originele accessoires van de fabrikant worden gebruikt.

De veiligheids-, werk- en onderhoudsvoorschriften van de fabrikant alsook de in de technische gegevens aangegeven afmetingen moeten in acht worden genomen.

Let erop dat onze producten volgens het beoogd gebruik niet voor bedrijfsmatige, ambachtelijke of industriële toepassingen zijn ontworpen. Wij aanvaarden geen aansprakelijkheid wanneer het product in bedrijfsmatige, ambachtelijke of industriële ondernemingen of bij soortgelijke werkzaamheden worden ingezet.

**Verklaring van de signaalwoorden in de gebruikshandleiding**

**⚠ GEVAAR**

Signaalwoord voor aanduiding van een direct aanwezige, gevaarlijke situatie die, indien deze niet wordt vermeden, de dood of ernstige verwondingen tot gevolg heeft.

**⚠ WAARSCHUWING**

Signaalwoord voor aanduiding van een mogelijke gevaarlijke situatie die, indien deze niet wordt vermeden, tot de dood of ernstige verwondingen kan leiden.

**⚠ VOORZICHTIG**

Signaalwoord voor aanduiding van een mogelijke gevaarlijke situatie die, indien deze niet wordt vermeden, tot geringe of matige verwondingen kan leiden.

**LET OP**

Signaalwoord voor aanduiding van een mogelijke gevaarlijke situatie die, indien deze niet wordt vermeden, materiële schade aan producten of eigendommen tot gevolg kan hebben.

**5 Veiligheidsvoorschriften voor bladblazers**

**⚠ WAARSCHUWING**

Lees alle veiligheidsvoorschriften, aanwijzingen, afbeeldingen en technische gegevens die bij dit elektrische gereedschap zijn meegeleverd.

Nalatigheden bij het niet naleven van de onderstaande aanwijzingen kunnen elektrische schok, brand en/of ernstige verwondingen veroorzaken.

**Bewaar alle veiligheidsvoorschriften en -aanwijzingen voor toekomstig gebruik!**

## 5.1 Instructie

- a) Lees de volledige gebruikshandleiding voordat u het product gaat gebruiken.
- b) Het product mag niet worden gebruikt door personen (inclusief kinderen) met verminderde fysieke, zintuiglijke of mentale capaciteiten of een gebrek aan ervaring en kennis.
- c) Merk op dat de bediener of gebruiker verantwoordelijk is voor ongevallen of gevaren voor andere personen of hun eigendommen.

## 5.2 Voorbereiding

- a) Draag gehoorbescherming en een veiligheidsbril zolang u het apparaat gebruikt.
- b) Gebruik het product niet als u op blote voeten of met sandalen loopt. Draag stevig schoeisel en een lange broek.
- c) Draag geen loshangende kleding of sieraden die in aanzuigopening zou kunnen worden opgezogen. Houd lang haar uit de buurt van de aanzuigopeningen.
- d) Gebruik het product alleen buiten (d.w.z. niet tegen een muur of een ander onbuigzaam voorwerp) en op een stevige, vlakke ondergrond.
- e) Gebruik het product niet op een met grind verharde ondergrond, waarop uitgeworpen materiaal letsel kan veroorzaken.
- f) Voer vóór gebruik altijd een visuele inspectie uit om te controleren of het hakselmechanisme en de bouten van het hakselmechanisme en andere bevestigingsmiddelen goed vastzitten, of de behuizing onbeschadigd is en of de veiligheidsvoorzieningen en afschermingen op hun plaats zitten. Vervang versleten of beschadigde componenten in sets om het evenwicht te bewaren. Vervang beschadigde of onleesbare etiketten.
- g) Controleer de voeding en het verlengsnoer voor gebruik op tekenen van beschadiging of veroudering. Als een snoer tijdens het gebruik beschadigd raakt, moet het netsnoer direct worden losgekoppeld van de stroomvoorziening. **RAAK HET SNOER NIET AAN ZOLANG DEZE NOG NIET VAN DE STROOMVOORZIENING IS LOSGEKOPPELD.** Gebruik het product niet als het snoer is beschadigd of versleten.
- h) Bedien het product nooit als er mensen, vooral kinderen, of dieren in de buurt zijn.

## 5.3 Bedrijf

- a) Controleer voor het starten van het product of de toevoer leeg is.
- b) Houd uw gezicht en lichaam uit de buurt van de vulpening.
- c) Zorg ervoor dat uw lichaam in evenwicht is en dat u een stabiele stand hebt.
- d) Voorkom een onnatuurlijke lichaamshouding.
- e) Sta bij het aanvoeren van materiaal nooit op een hoger vlak dan het grondvlak van het product.
- f) Zorg dat u tijdens het gebruik van het product zich niet bevindt bij het uitwerpgedeelte.

- g) Let erop, dat er bij het inwerpen van materiaal nooit harde voorwerpen zoals metaal, stenen, glas of andere vreemde voorwerpen tussen zitten.
- h) Als er vreemde voorwerpen worden aangetroffen, schakelt u het product direct uit en verwijdert u de accu. Controleer het product op beschadigingen en voor de noodzakelijke reparaties uit voordat u het product opnieuw start en ermee gaat werken. Indien het product bij het starten ongewoon sterk trilt, moet deze direct worden onderzocht.
- i) Zorg ervoor dat het verwerkingsmateriaal zich niet ophoopt in het uitwerpgedeelte, omdat dit een correcte uitwerping kan verhinderen en ervoor kan zorgen dat het materiaal via de invoeropening opnieuw wordt ingevoerd.
- j) Schakel het product uit en verwijder de accu als het product verstopt raakt en maak het vrij van vuil.
- k) Gebruik het product nooit met defecte **veiligheidsvoorzieningen** of zonder veiligheidsvoorzieningen.
- l) Let erop, dat het product vrij van afval en andere opeenhopeningen is, om het product tegen schade of mogelijke brand te beschermen.
- m) Transporteer en kantel het product niet als deze in bedrijf is.
- n) Laat het product niet zonder toezicht draaien.
- o) Het gebruik van het product bij onweer is verboden - **Bliksemgevaar!**
- p) Werk alleen bij daglicht of bij geschikt kunstlicht.
- q) Ventilatieopeningen moeten altijd vrij zijn.
- r) Schakel het product voor het aanbrengen en verwijderen van het opvangreservoir uit.

## Restrisico's

**Het product is vervaardigd volgens de stand van de techniek en de erkende veiligheidstechnische regels. Toch kan tijdens de werkzaamheden sprake zijn van enkele restrisico's.**

- Beschadiging van het gehoor, als de voorgeschreven gehoorbescherming niet wordt gedragen.
- Schade aan de longen als de voorgeschreven ademhalingsbescherming niet wordt gedragen.
- Beschadiging van de ogen als er geen voorgeschreven oogbescherming wordt gedragen.
- Restrisico's kunnen worden geminimaliseerd als de "veiligheidsvoorschriften" en het "gebruik conform de voorschriften" alsook de bedieningshandleiding worden opgevolgd.
- Gebruik het product zoals in deze gebruikshandleiding wordt aanbevolen. U verkrijgt dan optimale prestaties met uw product.
- Bovendien kunnen er ondanks alle getroffen voorzieningen verborgen restrisico's bestaan.

**⚠ WAARSCHUWING**

Dit elektrisch apparaat genereert een elektromagnetisch veld als het is ingeschakeld. Dit veld kan onder bepaalde omstandigheden interfereren met actieve of passieve medische implantaten. Om het risico op ernstig of dodelijk letsel te beperken, raden we personen met medische implantaten aan om hun arts en de fabrikant van het medische implantaat te raadplegen voordat het elektrische apparaat wordt gebruikt.

**⚠ WAARSCHUWING**

Bij langdurige werkzaamheden kunnen door de trillingen stoornissen in de doorbloeding in de handen van de gebruiker optreden (witte vinger syndroom).

Raynaud-syndroom (dove vingers) is een vaatziekte, waarbij kleine bloedvaten in de vingers en tenen acuut verkrampen. De desbetreffende lichaamsdelen worden dan niet meer voldoende van bloed voorzien waardoor ze een bleke kleur krijgen. Het frequente gebruik van trillende producten kan zenuwbeschadigingen veroorzaken bij personen met een verminderde doorbloeding (bijv. rokers, diabetici).

Als u ongewone beperkingen bespeurt, stopt u direct de werkzaamheden en raadpleegt u een arts.

**⚠ WAARSCHUWING**

**Neem de veiligheidsvoorschriften en aanwijzingen voor het opladen en het juiste gebruik in acht zoals in de gebruikshandleiding van uw accu en oplader van de 20V IXES serie aangegeven. Een gedetailleerde beschrijving voor het laadproces en overige informatie vindt u in deze afzonderlijke bediening.**

**LET OP**

Het product maakt deel uit van de 20V IXES serie en mag alleen met accu's uit deze serie worden gebruikt. Accu's mogen alleen met opladers uit deze serie worden opgeladen. Let hierbij op de specificaties van de fabrikant.

**6 Technische gegevens**

Nominale spanning	20 V 
Max. toerental	22500 min <sup>-1</sup>
Luchtsnelheid niveau 1	32 m/s (115 km/u)
Luchtsnelheid niveau 2	43 m/s (155 km/u)
Luchtvolume max.	516 m <sup>3</sup> /uur
Beschermingsgraad	IP20
Gewicht	1,8 kg

Technische wijzigingen voorbehouden!

**Geluid en trilling**

**⚠ WAARSCHUWING**

Lawaai kan ernstige gezondheidsklachten tot gevolg hebben. Als het geluid van de machine hoger is dan 85 dB, draag dan geschikte gehoorbescherming voor u en personen in de omgeving.

De geluidswaarden zijn bepaald volgens EN 50636 Annex CC.

De trillingswaarden zijn bepaald volgens EN 50636 Annex BB.

**Geluidswaarden**

Gemeten geluidsdruk L <sub>pA</sub>	74,6 dB
Meetonnauwkeurigheid K <sub>pA</sub>	3,0 dB
Gemeten geluidsvermogen L <sub>WA</sub>	94,1 dB
Meetonzekerheid K <sub>WA</sub>	3,0 dB
Gegarandeerd geluidsvermogen	100 dB

**Trillingseigenschappen**

Vibratie a <sub>n</sub>	0,468 m/s <sup>2</sup>
Meetonnauwkeurigheid K <sub>n</sub>	1,5 m/s <sup>2</sup>

De aangegeven totale trillingswaarde en de aangegeven geluidsemisiewaarde zijn gemeten volgens een standaardtestmethode en kunnen worden gebruikt om elektrische apparaten met elkaar te vergelijken.

De aangegeven geluidsemisiewaarden en de aangegeven totale trillingswaarde kunnen ook worden gebruikt als voorlopige indicatie van de belasting.

**⚠ WAARSCHUWING**

**De geluidsemisies en de trillingsemisiewaarde kunnen van de opgegeven waarde afwijken wanneer de machine daadwerkelijk wordt gebruikt. Dit is afhankelijk van de wijze waarop het elektrische apparaat wordt gebruikt en de aard van het werkstuk dat wordt bewerkt.**

Probeer om de belasting zo gering mogelijk te houden. Zo kan bijvoorbeeld de werktijd worden beperkt. Hierbij moeten alle aspecten van de bedrijfscyclus in aanmerking worden genomen (zoals de tijd dat de machine uitgeschakeld is en de tijd dat deze ingeschakeld is, maar onbelast draait).

**7 Uitpakken**

**⚠ WAARSCHUWING**

**Het product en de verpakkingsmaterialen zijn geen kinderspeelgoed!**

**Kinderen mogen niet met plastic zakken, folies en kleine onderdelen spelen! Er bestaat gevaar voor inslikken en verstikkingsgevaar!**

- Open de verpakking en haal het product er voorzichtig uit.
- Verwijder het verpakkingsmateriaal evenals de verpakkings- en transportbeveiligingen (indien voorhanden).



- Controleer of de inhoud van de levering volledig is.
- Controleer het product en de hulpstukken op transportschade. Meld eventuele schade direct bij het transportbedrijf dat het product heeft bezorgd. Reclamaties op een later tijdstip worden niet erkend.
- Bewaar de verpakking indien mogelijk tot na het verstrijken van de garantietijd.
- Maak u voor aanvang van de werkzaamheden bekend met het product aan de hand van de gebruikshandleiding.
- Gebruik bij accessoires alsook slijtage- en reserveonderdelen uitsluitend originele onderdelen. Reserveonderdelen zijn verkrijgbaar bij de leverancier.
- Geef bij bestellingen onze artikelnummers alsook type en bouwjaar van het product aan.

## 8 Montage (afb. 3)

### WAARSCHUWING

#### **Gevaar voor letsel!**

Neem de accu voor alle werkzaamheden aan het elektrische gereedschap (bijv. onderhoud, werktuigwissel enz.) alsook bij het transport en het bewaren uit het elektrische gereedschap. Bij onvoorzien indrukken van de aan/uit-schakelaar bestaat gevaar voor letsel.

### 8.1 Achterste blaasbuis (5) monteren (afb. 3)

1. Steek de achterste blaasbuis (5) in de motorbehuizing (4).
2. Om de achterste blaasbuis (5) te vergrendelen met behulp van de bajonetsluiting, draait u de achterste blaasbuis (5) met de klok mee totdat deze stopt.

### 8.2 Voorste blaasbuis (6) monteren (afb. 3)

1. Steek de voorste blaasbuis (6) bij de pijlmarkering op de achterste blaasbuis (5).
2. Om de voorste blaasbuis (6) te vergrendelen met behulp van de bajonetsluiting, draait u de voorste blaasbuis (6) met de klok mee totdat deze stopt.

## 9 Bediening

De accu bladblazer beschikt over een blazer waarmee de bladeren snel bij elkaar kunnen worden geblazen of uit lastig toegankelijke plaatsen kan worden weggeblazen. De werking van de bedieningsonderdelen vindt u in de volgende beschrijvingen.

### LET OP

**Het product voor de ingebruikstelling in ieder geval volledig monteren!**

### LET OP

Let op dat de omgevingstemperatuur, tijdens de werkzaamheden niet hoger is dan 50 °C en niet lager is dan -20 °C.

### LET OP

Het product maakt deel uit van de 20V IXES serie en mag alleen met accu's uit deze serie worden gebruikt. Accu's mogen alleen met opladers uit deze serie worden opgeladen. Let hierbij op de specificaties van de fabrikant.

### 9.1 Accu (8) in de accu-houder (3) plaatsen/verwijderen (afb. 2)

#### **Accu plaatsen**

1. Schuif de accu (8) in de accu-houder (3). De accu (8) klikt hoorbaar vast.

#### **Accu uitnemen**

1. Druk op de ontgrendelingsknop (7) van de accu (8) en trek de deze uit de accuhouder (3).

### 9.2 Het product in-/uitschakelen en bedienen (afb. 1)

### WAARSCHUWING

#### **Gevaar voor letsel!**

Als u de luchtstroom op mensen, dieren of voorwerpen richt, kan dit leiden tot letsel en schade.

- Richt de luchtstroom van u af.
- Richt de luchtstroom nooit op andere mensen, dieren of voorwerpen.
- Blaas geen harde voorwerpen zoals stenen of takken weg.

#### **Aanwijzingen:**

Het product beschikt over twee luchtsnelheden.

1 = laag.

Voor licht, droog materiaal, bijv. spaanders, korrels en vuil.

2 = hoog.

Voor zwaar of nat materiaal, bijv. droge bladeren, grasmaaisel, natte bladeren.

Het beste resultaat wordt bereikt als u het product niet direct op de grond gebruikt, maar iets van de grond af en indien mogelijk onder een vlakke hoek.

1. Til het product aan de handgreep (2) op.
2. Om het product in te schakelen, schuift u de aan/uitschakelaar (1) naar stand "1".
3. Draai het product naar links en rechts.
4. Pas de luchtsnelheid tijdens het werk aan het weg te blazen materiaal aan. Om de luchtsnelheid te verhogen, schuift u de aan/uit-schakelaar (1) naar stand "2".
5. Om het product uit te schakelen, schuift u de aan/uitschakelaar (1) naar stand "0".

### 9.3 Uitschakeling bij overbelasting

Bij overbelasting van de motor schakelt deze vanzelf uit. Na een afkoeltijd (deze tijd is verschillend) kan de motor weer worden ingeschakeld.

## 10 Werkinstructies

Het product mag uitsluitend worden gebruikt voor de volgende gebruikstoepassingen:

- Als blazer om droog gebladerte op een hoop of uit moeilijk bereikbare plaatsen te blazen.

Elk ander gebruik dan hierboven beschreven kan het product beschadigen en een risico vormen voor de gebruiker.

- Controleer voordat u het product inschakelt of het niet op mensen of dieren gericht is.
- Houd het product tijdens het werken stevig met beide handen vast. Pak beide handgrepen vast.
- Enige geluidsoverlast van dit product is onvermijdelijk. Stel werkzaamheden met lawaai uit tot goedgekeurde en aangewezen tijden. Houdt u evt. aan de rusttijden.
- Maak oppervlakken in stoffige omstandigheden licht vochtig.
- Optimale resultaten worden bereikt wanneer u de blazer op een afstand van 5 - 10 cm van de grond gebruikt.
- Richt de luchtstraal naar voren en maak rustige bewegingen om bladeren of tuinafval bijeen te blazen of uit lastig toegankelijke plaatsen te verwijderen.
- Gebruik harken en bezems om afval los te maken voordat u gaat blazen.
- Begin te werken met het hoogste blaasvermogen om de rondslingerende bladeren snel te verzamelen. Kies een lager blaasvermogen om de eerder verzamelde hoop bladeren te verdichten.

## 11 Reiniging en onderhoud

### WAARSCHUWING

**Laat reparatie- en onderhoudswerkzaamheden, die niet in deze gebruikshandleiding beschreven staan, uitvoeren door een gespecialiseerde werkplaats. Gebruik uitsluitend originele reserveonderdelen.**

**Er bestaat gevaar voor ongevallen! Voer onderhouds- en reinigingswerkzaamheden doorgaans uit met een verwijderde accu. Er bestaat gevaar voor verwonding! Laat het product altijd afkoelen voordat onderhouds- of reinigingswerkzaamheden worden uitgevoerd. Elementen van de motor zijn heet. Er bestaat gevaar voor letsel en brandwonden!**

Het product kan onverwacht starten en kan daardoor verwondingen veroorzaken.

- Verwijder de accu.
- Laat het product afkoelen.
- Verwijder het inzetstuk.

### 11.1 Reiniging

1. Zorg dat de veiligheidsinrichtingen, de ventilatiesleuven en de motorbehuizing zo stof- en vuilvrij mogelijk zijn. Wrijf het product met een schone doek\* af en blaas deze met perslucht\* bij lage druk uit. Wij adviseren u, om het product direct na elk gebruik te reinigen.

2. Ventilatieopeningen moeten altijd vrij zijn.
3. Gebruik geen reinigingsmiddelen of oplosmiddelen; deze kunnen de kunststofonderdelen van het product aantasten. Zorg ervoor dat er geen water in het product kan komen.

### 11.2 Onderhoud

Het product is onderhoudsvrij.

## 12 Opslag

### Vorbereiding voor de opslag

1. Verwijder de accu.
2. Reinig en controleer het product op schade.

Bewaar het product en de bijbehorende accessoires op een donkere, droge en vorstvrije en voor kinderen ontoegankelijke plaats.

De optimale bewaar temperatuur ligt tussen 5 °C en 30 °C. Bewaar het product in de originele verpakking. Dek het product af om het te beschermen tegen stof of vocht. Bewaar de gebruikshandleiding bij het product.

## 13 Reparatie & bestellen van reserveonderdelen

Let op dat bij dit product de volgende delen onderhevig zijn aan gebruiksmatige of natuurlijke slijtage, resp. de volgende delen als verbruiksmateriaal wordt gebruikt.

### LET OP

Conform de wetgeving voor productgaranties wordt er geen garantie geboden voor schade die ontstaan is door incorrecte reparaties of door het niet gebruiken van originele reserveonderdelen.

Neem contact op met een servicecentrum of een erkende specialist. Overeenkomstig geldt dit ook voor accessoires.

Reserveonderdelen en accessoires zijn verkrijgbaar bij ons servicecentrum. Scan hiertoe de QR-code op de titelpagina.

### 13.1 Bestelling van reserveonderdelen

Bij het bestellen van reserveonderdelen moeten de volgende gegevens worden vermeld:

- Modelaanduiding
- Artikelnummer
- Gegevens op het typeplaatje

#### Reserveonderdelen/accessoires

Accu SBP2.0 Artikelnr.:	7909201708
Accu SBP4.0 Artikelnr.:	7909201709
Oplader SBC2.4A Artikelnr.:	7909201710
Oplader SBC4.5A Artikelnr.:	7909201711
Oplader SDBC2.4A Artikelnr.:	7909201712
Oplader SDBC4.5A Artikelnr.:	7909201713
StarterKit SBSK2.0 Artikelnr.:	7909201720
StarterKit SBSK4.0 Artikelnr.:	7909201721

## 14 Afvalverwerking en hergebruik

### Aanwijzingen op de verpakking



De verpakkingsmaterialen zijn recyclebaar. Verpakkingen milieuvriendelijk afvoeren.

### Aanwijzingen betreffende de wetgeving Afgedankte elektrische en elektronische apparatuur (AEEA)



**Afgedankte elektrische en elektronische apparatuur behoort niet bij het huishoudelijke afval, maar moeten worden ingezameld resp. gescheiden worden afgevoerd!**

- Oude batterijen of accu's die niet vast in het afgedankte apparaat zijn geïntegreerd, moeten vóór het afvoeren op niet-destructieve wijze worden verwijderd! Het afvoeren hiervan is geregeld in de wetgeving inzake batterijen.
- Eigenaars resp. gebruikers van elektrische en elektronische apparaten zijn wettelijk verplicht om na gebruik de batterijen en accu's in te leveren.
- De eindgebruiker is verantwoordelijk voor het wissen van persoonsgerelateerde gegevens op het af te voeren afgedankte apparaat!
- Het symbool van de doorgekruiste vuilnisbak betekent dat afgedankte elektrische en elektronische apparatuur niet bij het huishoudelijk afval mag worden gooid.
- Afgedankte elektrische en elektronische apparatuur kunnen bij de volgende punten kosteloos worden ingeleverd:
  - Openbare afvalverwijderings- of inzamelpunten (bijv. gemeentewerven)
  - Verkooppunten van elektrische apparaten (stationair en online), voor zover dealers verplicht zijn ze terug te nemen of dit vrijwillig aanbieden.
  - Tot drie afgedankte elektronische apparaten per apparaattype, met een randlengte van niet meer dan 25 centimeter, kunnen gratis naar de fabrikant worden teruggebracht zonder eerst een nieuw apparaat van de fabrikant te hoeven kopen, of naar een ander erkend verzamelpunt in je omgeving worden gebracht.

– Voor verdere aanvullende terugnamevoorwaarden van de fabrikanten en distributeurs verzoeken wij u contact op te nemen met de betreffende klantenservice.

- Bij levering van een nieuw elektrisch apparaat door de fabrikant aan een particulier huishouden, kan de fabrikant op verzoek van de eindgebruiker zorgen voor het kosteloos afhalen van het afgedankte elektrische apparaat. Neem hiertoe contact op met de klantenservice van de fabrikant.
- Deze uitspraken zijn alleen geldig voor apparaten die in de landen van de Europese Unie worden geïnstalleerd en verkocht en die onder de Europese Richtlijn 2012/19/EU vallen. In landen buiten de Europese Unie kunnen andere voorschriften gelden voor het afvoeren van afgedankte elektrische en elektronische apparatuur.

### Aanwijzingen voor de lithium-ion accu's



**Accu voor het afvoeren van het apparaat demonteren!**

- Gooi de accu niet bij het huishoudelijk afval, in open vuur (explosiegevaar) of in water. Beschadigde accu's kunnen het milieu en uw gezondheid schaden, als er giftige dampen of vloeistoffen gaan lekken.
- Defecte of verbruikte accu's moeten overeenkomstig richtlijn 2006/66/EG worden gerecycled.
- Lever het apparaat en de oplader in bij een afvalverwerkingsstation. De gebruikte kunststof- en metalen onderdelen kunnen per type gescheiden worden en zo worden gerecycled.
- Voer accu's in ontladen toestand af. Wij adviseren de polen af te plakken met tape om ze te beschermen tegen kortsluiting. Open de accu niet.
- Gooi uw accu's weg volgens de lokale voorschriften. Lever accu's in bij een afvalverwerkingsstation voor verbruikte accu's, waar ze milieuvriendelijk kunnen worden gerecycled. Neem hiertoe contact op met het plaatselijke afvalverwerkingsstation.

## 15 Verhelpen van storingen

Storing	Mogelijke oorzaak	Oplissing
Het product start niet of start met verminderde prestaties.	Het accuvermogen is te zwak.	Laad de accu op.
	De accu is niet goed geplaatst.	Schuif de accu in de accu-houder. De accu klikt hoorbaar vast.
	Aan/uit-schakelaar defect.	Neem contact op met onze klantenservice.
	Motor is defect.	
Product werkt met onderbrekingen.	Intern loszittend contact.	Neem contact op met onze klantenservice.
	Aan/uit-schakelaar defect.	

## 16 Garantievoorwaarden - Scheppach 20V IXES-serie

Herzieningsdatum 25-04-2024

### Beste klant,

onze producten worden onderworpen aan een strenge kwaliteitscontrole. Mocht een product toch niet naar behoren functioneren, dan betreuren wij dit ten zeerste en verzoeken wij u contact op te nemen met onze serviceafdeling op het onderstaande adres. Wij helpen u ook graag telefonisch via het servicenummer. De volgende informatie is bedoeld om u te helpen uw claim zonder problemen te verwerken en af te wikkelen.

### Het volgende geldt voor de aanspraak op garantie:

1. **Deze garantievoorwaarden** regelen onder aanvullende fabrieksgarantieservices voor kopers (particuliere eindgebruikers) van nieuwe producten. De wettelijke garantieclaims worden niet beïnvloed door deze garantie. Dit is de verantwoordelijkheid van de dealer bij wie u het product hebt gekocht.

2. **De garantieservice** van de fabrikant dekt alleen defecten van een nieuw door u aangeschaft product die te wijten zijn aan een materiaal- of productiefout. Als er zich tijdens de garantieperiode materiaal- of fabriecfouten voordoen, zal de fabrikant als garantieverlener in het kader van deze garantie een van de volgende services naar keuze verlenen:

- Gratis reparatie van het product
- Gratis vervanging van het product door een product van gelijke waarde (evt. ook vervanging door een nieuw model als het originele product niet meer verkrijgbaar is).

Vervangen producten of onderdelen worden ons eigendom. Let erop dat onze producten volgens het bedoeld gebruik niet voor bedrijfsmatige, ambachtelijke of beroepsmatige toepassingen zijn ontworpen. Een garantieclaim is daarom niet geldig als het product binnen de garantieperiode voor bedrijfsmatige, ambachtelijke of industriële doeleinden is gebruikt of aan een gelijkwaardige belasting is blootgesteld.

3. **Uitgesloten van onze garantieservices zijn:**

- Schade aan het product veroorzaakt door het niet naleven van de montagehandleiding, onjuiste installatie, het niet naleven van de gebruikshandleiding (bijv. aansluiting op een verkeerde netspanning of stroomsoort) of de onderhouds- en veiligheidsvoorschriften of door het gebruik van het product onder ongeschikte omgevingsomstandigheden en door onvoldoende zorg en onderhoud.
- Schade aan het product veroorzaakt door verkeerd gebruik of onjuiste toepassing (zoals overbelasting van het product of gebruik van niet-goedgekeurd gereedschap of accessoires), binnendringen van vreemde voorwerpen in het product (zoals zand, stenen of stof), transportschade, gebruik van geweld of invloeden van buitenaf (zoals schade veroorzaakt door vallen).
- Schade aan het product of onderdelen van het product die te wijten is aan normale, gebruikelijke (operationele) of andere natuurlijke slijtage, eventueel schade en/of slijtage van slijtageonderdelen.

- Defecten in het product die veroorzaakt zijn door het gebruik van accessoires, aanvullende onderdelen of reserveonderdelen die geen originele onderdelen zijn of die niet worden gebruikt zoals bedoeld.

- Producten waarop wijzigingen of aanpassingen zijn aangebracht.

- Kleine afwijkingen van de nominale toestand die onbeduidend zijn voor de waarde en bruikbaarheid van het product.

- Producten waaraan onbevoegde reparaties of herstelwerkzaamheden zijn uitgevoerd, in het bijzonder door een niet-geautoriseerde derde partij.

- Als de markering op het product of de identificatiegegevens van het product (machinesticker) ontbreken of onleesbaar zijn.

- Producten die sterk vervuild zijn en daarom door het servicepersoneel worden geweigerd.

- Schadeclaims en gevolgschade zijn over het algemeen uitgesloten van deze garantie.

4. **De garantieperiode** is normaal gesproken **5 jaar** (12 maanden voor accu's / oplaadbare accu's) en gaat in op de aankoopdatum van het product. De datum op de originele aankoopbon is doorslaggevend. Aanspraak op garantie moet telkens direct na het in kennis stellen worden ingediend. Het indienen van garantieclaims na het verstrijken van de garantieperiode is uitgesloten. De reparatie of vervanging van het product leidt niet tot een verlenging van de garantieperiode, noch start deze service een nieuwe garantieperiode voor het product of voor geïnstalleerde reserveonderdelen. Dit geldt ook bij services ter plaatse. Een voorwaarde voor een aanspraak op garantie is dat de fabrikant, als garantieverlener, in staat wordt gesteld om het garantiegeval te onderzoeken door de betreffende goederen op verzoek van de fabrikant op te sturen. Voorkom beschadiging tijdens transport door middel van een geschikte verpakking. Het product in kwestie moet worden gereinigd en samen met een kopie van de aankoopbon, waarop de aankoopdatum en de productnaam vermeld moeten staan, naar het servicecentrum worden teruggestuurd. Als een product onvolledig wordt verzonden, zonder de volledige leveringsomvang, worden de ontbrekende accessoires gecrediteerd / in mindering gebracht in waarde als het product wordt omgeuurd of terugbetaald. Gedeeltelijk of volledig gedemonteerde producten kunnen niet worden aanvaard als garantieclaim. In geval van een onterechte klacht of buiten de garantieperiode, draagt de koper over het algemeen de transportkosten en het transportrisico. **Meld een garantieclaim vooraf bij het servicecentrum (zie hieronder).** In principe wordt overeengekomen dat het defecte product met een korte beschrijving van het defect per georganiseerde retourzending of - in geval van reparatie buiten de garantieperiode - voldoende gefrankeerd, met inachtneming van de juiste verpakkings- en verzendrichtlijnen, naar het onderstaande serviceadres wordt gestuurd. **Houd er rekening mee dat uw product (afhankelijk van het model) om veiligheidsredenen vrij is van alle bedieningsmaterialen bij retourzending.** Het product dat naar ons Servicecentrum wordt gestuurd, moet zodanig worden verpakt dat schade aan het product waarover wordt gereclameerd, tijdens het transport wordt voorkomen.

Na een succesvolle reparatie/vervanging sturen wij het product gratis naar u terug. Als producten niet kunnen worden gerepareerd of vervangen, kan een geldbedrag tot aan de aankoopprijs van het defecte product naar eigen goeddunken worden terugbetaald, rekening houdend met een eventuele aftrek voor slijtage. Deze garanties zijn uitsluitend bedoeld voor de oorspronkelijke particuliere koper en kunnen niet worden toegewezen of overgedragen.

- Verlenging van de garantieperiode tot 10 jaar:** Scheppach biedt een extra garantieverlenging van 5 jaar op producten uit de Scheppach 20V-serie. De garantieperiode voor deze producten bedraagt dus in totaal 10 jaar. Accu's / oplaadbare accu's, opladers en accessoires zijn hiervan uitgesloten. U kunt aanspraak maken op deze garantie-uitbreiding door uw Scheppach-product uit dit assortiment uiterlijk 30 dagen na de aankoopdatum online te registreren op <https://garantie.scheppach.com>. Na een succesvolle online registratie ontvangt u de bevestiging voor de artikelgerelateerde garantie-uitbreiding.
- Neem **contact op met ons Servicecentrum om aanspraak te maken** op een garantieclaim.

**Gebruik bij voorkeur ons formulier op onze homepage:** <https://www.scheppach.com/de/service>

**Stuur geen producten naar ons op zonder eerst contact op te nemen met ons servicecentrum en ons te registreren.**

**Om aanspraak te kunnen maken op deze garanties moet u eerst contact opnemen met ons Servicecentrum.** Garantieclaims moeten vóór het verstrijken van de garantieperiode binnen 14 dagen na ontdekking van het defect worden ingediend. Hiervoor zijn de originele aankoopbon en, indien van toepassing, de bevestiging van de artikelgerelateerde garantie-uitbreiding nodig

- Verwerkingstijd** - in principe verwerken wij klachten binnen 14 dagen na ontvangst bij ons Servicecentrum. Als in uitzonderlijke gevallen de aangegeven verwerkingstijd wordt overschreden, zullen wij u hiervan tijdig op de hoogte stellen.
- Slijtageonderdelen zijn over het algemeen uitgesloten van garantie!** - Slijtagedelen zijn: a) meegeleverde, bevestigde en/of geïnstalleerde accu's en b) alle modelafhankelijke slijtagedelen (onder meer riemen, zaagbladen, inzetgereedschap, slijpschijven, filters, koolborstels enz.). De garantie geldt niet voor accu's of oplaadbare accu's die diep ontladen zijn of beschadigd zijn aan de behuizing of accu-aansluitingen.
- Kostenraming** - producten die niet of niet meer onder de garantie vallen, worden tegen betaling gerepareerd. Op verzoek aan ons Servicecentrum kunt u de defecte producten opsturen voor een kostenraming en, indien nodig, het Servicecentrum schriftelijke goedkeuring geven (per post, e-mail) voor de reparatie. Zonder reparatiegoedkeuring vindt er geen verdere verwerking plaats.

**De garantievoorwaarden zijn alleen van toepassing in de versie die van kracht is op het moment van de claim en zijn te vinden op onze homepage ([www.scheppach.com](http://www.scheppach.com)), indien van toepassing. Bij vertalingen is altijd de Duitse versie doorslaggevend.**

**Scheppach GmbH · Günzburger Str. 69 · 89335 Ichenhausen (Duitsland)**

**Telefoon: +800 4002 4002 ·**

**E-mail: [customerservice.NL@scheppach.com](mailto:customerservice.NL@scheppach.com) ·**

**Internet: <https://www.scheppach.com>**

Wij behouden ons het recht voor om deze garantievoorwaarden te allen tijde zonder voorafgaande kennisgeving te wijzigen.

## 17 EU-conformiteitsverklaring

### Originele conformiteitsverklaring

#### Fabrikant:

Scheppach GmbH  
Günzburger Straße 69  
D-89335 Ichenhausen

Wij verklaren onder eigen verantwoordelijkheid dat het hier beschreven product voldoet aan de geldende richtlijnen en normen.

Merk: **SCHEPPACH**  
Art.-aanduiding: **ACCU BLADBLAZER C-BL700-X**  
Art.nr. **5912104900**

#### EU-richtlijnen:

2014/30/EU, 2006/42/EG, 2011/65/EU;  
2000/14/EG\_2005/88/EG \*

\* Het hierboven beschreven onderwerp van deze verklaring voldoet aan de voorschriften van richtlijn 2011/65/EU van het Europese Parlement en de Raad van 8 juni 2011 omtrent de beperking van het gebruik van bepaalde gevaarlijke stoffen in elektrische en elektronische apparaten.

#### Toegepaste normen:

EN 60335-1:2012/A15:2021;  
EN 50636-2-100:2014;  
EN 62233:2008;  
EN IEC 55014-1:2021;  
EN IEC 55014-2:2021;  
EN ISO 12100:2010

#### 2000/14/EG\_2005/88/EG

Gegarandeerd geluidsvermogensniveau (L<sub>WA</sub>): 100 dB  
Gemeten geluidsvermogensniveau (L<sub>WA</sub>): 94,1 dB

#### Documentatie gevormachtigde:

David Rümpelein  
Günzburger Str. 69  
D-89335 Ichenhausen

Ichenhausen, 13.11.2024

  
Simon Schünk

Division Manager Product Center

  
Andreas Pecher

Head of Project Management

## Índice

1	Introducción.....	49
2	Descripción del producto (figs. 1, 3).....	50
3	Volumen de suministro (fig. 1, 3).....	50
4	Uso previsto.....	50
5	Indicaciones de seguridad para soplador de hojas.....	50
6	Datos técnicos.....	52
7	Desembalaje.....	52
8	Montaje (fig. 3).....	53
9	Manejo.....	53
10	Indicaciones de trabajo.....	53
11	Limpieza y mantenimiento.....	54
12	Almacenamiento.....	54
13	Reparación y pedido de piezas de repuesto.....	54
14	Eliminación y reciclaje.....	55
15	Solución de averías.....	55
16	Condiciones de garantía - Serie Scheppach 20 V IXES.....	56
17	Declaración de conformidad UE.....	58
18	Plano de explosión.....	222

## Explicación de los símbolos del producto

Este manual utiliza símbolos para llamar su atención sobre los posibles riesgos. Los símbolos de seguridad y explicaciones que acompañan a estos deben ser comprendidos perfectamente. Las propias advertencias no descartan ningún riesgo y no sustituyen las medidas correctas para prevenir accidentes.

	Antes de la puesta en marcha, lea y siga el manual de instrucciones, así como las indicaciones de seguridad.
	¡Atención! La inobservancia de las señales de seguridad e indicaciones de advertencia adheridas al producto y de las indicaciones de seguridad y manejo puede provocar lesiones graves o incluso la muerte.
	Use gafas de protección.
	Utilice protección auditiva.
	En caso de formación de polvo, llevar protección respiratoria.
	Llevar calzado robusto

	En caso de tener el cabello largo, utilice una red para el pelo.
	No exponga el producto a la lluvia. El producto solo se puede colocar, almacenar y utilizar en condiciones ambientales secas.
	Asegúrese de que otras personas mantengan una distancia de seguridad satisfactoria.
	Los objetos que salen despedidos y las piezas giratorias pueden producir lesiones graves.
	Los trabajos de mantenimiento, reequipamiento, ajuste y limpieza únicamente deben realizarse con el motor detenido y la batería retirada.
	¡Peligro de lesiones! Nunca acerque las manos a las cuchillas.
	¡Peligro de lesiones por el cilindro de cuchillas en rotación! No introduzca las manos ni los pies en las aberturas cuando el producto esté en marcha.
	Nivel de potencia acústica garantizado del producto.
	Batería de iones de litio
	El producto cumple con las normativas europeas vigentes.
	El producto cumple con las normativas serbias vigentes.

## 1 Introducción

### Fabricante:

Scheppach GmbH  
Günzburger Straße 69  
D-89335 Ichenhausen (Alemania)

### Estimado cliente:

Esperamos que el trabajo con su nuevo producto sea muy satisfactorio y fructífero.

### Nota:

El fabricante de este producto, de acuerdo con la legislación alemana de responsabilidad sobre productos, no se hace responsable de los daños originados en este producto o causados por éste en los siguientes casos:

- Tratamiento incorrecto
- Inobservancia del manual de instrucciones
- Reparaciones efectuadas por personal técnico no autorizado, ajeno a nuestra empresa



- Montaje y sustitución de piezas de repuesto no originales
- Uso no conforme a lo previsto

### Observe lo siguiente:

El manual de instrucciones forma parte de este producto.

Contiene indicaciones importantes sobre cómo trabajar con el producto de forma segura, adecuada y rentable y cómo evitar peligros, ahorrar costes de reparaciones, reducir periodos de inactividad y aumentar la fiabilidad y la vida útil del producto. Además de las normas de seguridad incluidas en este manual de instrucciones, se deberán observar estrictamente las prescripciones vigentes en su país para el funcionamiento del producto.

Antes de utilizar el producto, familiarícese con todas las indicaciones de funcionamiento y seguridad. Utilice el producto únicamente de la forma descrita y para los usos indicados. Guarde bien el manual de instrucciones y entregue todos los documentos en caso de ceder el producto a terceros.

## 2 Descripción del producto (figs. 1, 3)

1. Interruptor de conexión/desconexión
2. Asidero
3. Soporte de la batería
4. Carcasa del motor
5. Tubo de soplado trasero
6. Tubo de soplado delantero
7. Botón de desbloqueo (batería)
8. Batería\*

\* = no incluido en el volumen de suministro.

## 3 Volumen de suministro (fig. 1, 3)

Pos.	Cantidad	Denominación
4.	1 ×	Carcasa del motor
5.	1 ×	Tubo de soplado trasero
6.	1 ×	Tubo de soplado delantero
	1 ×	Manual de instrucciones

## 4 Uso previsto

El producto está diseñado para soplar y amontonar hojas secas o residuos ligeros de jardín y suciedad ligera en superficies pavimentadas y céspedes.

No soplar materiales nocivos para la salud.

El producto solo debe utilizarse para el uso previsto. Se considerará inapropiado cualquier uso que vaya más allá. Los daños o lesiones de cualquier tipo producidos a consecuencia de lo anterior serán responsabilidad del usuario/operario, no del fabricante.

El cumplimiento de las indicaciones de seguridad también forma parte del uso conforme al previsto, al igual que el manual de montaje y las instrucciones de funcionamiento en el manual de instrucciones.

Las personas que se ocupen del manejo y uso del producto deben estar familiarizadas con este e informadas sobre los posibles peligros.

Si el usuario hiciera modificaciones en el producto, el fabricante no se responsabilizará de ningún daño que ello pueda causar.

El producto debe usarse únicamente con piezas y accesorios originales del fabricante.

Deben observarse las prescripciones de seguridad, trabajo y mantenimiento del fabricante, así como las dimensiones indicadas en los Datos técnicos.

Recuerde que nuestros productos no están diseñados para usos comerciales, artesanales ni industriales. No concedemos ningún tipo de garantía si se utiliza el producto en empresas comerciales, artesanales o industriales, ni en actividades de características similares.

## Explicación de las palabras de señalización en las instrucciones de uso

### PELIGRO

Palabra de advertencia para indicar una situación de peligro inminente que, de no evitarse, provocará la muerte o lesiones graves.

### ADVERTENCIA

Palabra de advertencia para indicar una situación potencialmente peligrosa que, de no evitarse, podría provocar la muerte o lesiones graves.

### PRECAUCIÓN

Palabra de advertencia para indicar una situación potencialmente peligrosa que, de no evitarse, podría provocar lesiones leves o moderadas.

### ATENCIÓN

Palabra de advertencia para indicar una situación potencialmente peligrosa que, de no evitarse, podría provocar daños materiales al producto o a la propiedad.

## 5 Indicaciones de seguridad para soplador de hojas

### ADVERTENCIA

Lea todas las indicaciones de seguridad, instrucciones, ilustraciones y datos técnicos que acompañan a esta herramienta eléctrica.

Si no se respetan las siguientes instrucciones, puede producirse una descarga eléctrica, un incendio y/o lesiones graves.

Conservar todas las indicaciones de seguridad e instrucciones para futuros usos.

### 5.1 Instrucción

- a) Lea por completo las instrucciones de manejo antes de usar el producto.



- b) El producto no debe ser utilizado por personas (incluidos niños) con capacidades físicas, sensoriales o mentales reducidas o con falta de experiencia y conocimientos.
- c) Tenga en cuenta que el operador o usuario es responsable de cualquier accidente o peligro para otras personas o sus bienes.

## 5.2 Preparación

- a) Lleve protección auditiva y gafas de protección mientras dure el funcionamiento, de principio a fin del mismo.
- b) No utilice el producto descalzo o con sandalias. Lleve calzado resistente y pantalones largos.
- c) No lleve ropa holgada ni joyas que puedan introducirse por la abertura de aspiración. Mantenga el pelo alejado de los orificios de aspiración.
- d) Utilice el producto exclusivamente al aire libre (es decir, no cerca de paredes ni cualquier otro objeto rígido) y sobre una superficie firme y plana.
- e) No utilice el producto sobre una superficie con grava compactada, ya que el material proyectado podría causar lesiones.
- f) Realice siempre una inspección visual antes de usar el producto para comprobar que la trituradora, los pernos de la trituradora y otros elementos de fijación estén bien sujetos, que la carcasa no presente daños y que los dispositivos de protección y las pantallas de protección estén en su sitio. Sustituya los componentes desgastados o dañados por lotes para mantener el equilibrio. Sustituya las etiquetas dañadas o ilegibles.
- g) Compruebe que la fuente de alimentación y el cable alargador no presenten signos de deterioro o envejecimiento antes de utilizarlos. Si se daña un cable durante el uso, debe desconectarse inmediatamente el cable de conexión a la red eléctrica. **NO TOQUE EL CABLE HASTA DESPUÉS DE HABERLO DESCONECTADO DE LA RED ELÉCTRICA.** No utilice el producto si el cable está dañado o desgastado.
- h) No utilice nunca el producto cuando haya personas, especialmente niños, o animales cerca.

## 5.3 Funcionamiento

- a) Antes de poner en marcha el producto, asegúrese de que la alimentación esté vacía.
- b) Mantenga alejadas la cara y el cuerpo de la abertura de alimentación.
- c) Asegúrese de que su cuerpo esté en equilibrio y de tener una posición estable.
- d) Evite posturas forzadas.
- e) No se coloque nunca, durante la alimentación de material, en un nivel más elevado que la superficie del producto.
- f) No se coloque en la zona de descarga durante el funcionamiento del producto.
- g) Preste atención para que al introducir material, nunca se introduzcan por descuido objetos duros como trozos de metal, piedras, vidrio u otros cuerpos extraños.

- h) En caso de golpear un objeto extraño, apague inmediatamente el producto y retire la batería. Busque si hay daños en el producto y realice las reparaciones necesarias antes de arrancar de nuevo el producto y de trabajar con él. En caso de que el producto comience a vibrar de forma marcadamente anormal, es necesaria una revisión inmediata.
- i) No permita que el material procesado se acumule en la zona de descarga, ya que esto puede impedir una expulsión adecuada y provocar la reintroducción de material a través de la abertura de alimentación.
- j) En caso de que el producto se atasque, apáguelo, retire la batería y limpie los residuos.
- k) **No utilice nunca el producto con dispositivos de protección defectuosos o sin los dispositivos de seguridad.**
- l) Asegúrese de que el producto no tenga residuos ni otros materiales acumulados con el fin de evitar daños o posibles incendios.
- m) No transporte ni incline el producto cuando esté en funcionamiento.
- n) No deje sin vigilancia el producto.
- o) Está prohibido el uso del producto si hay tormenta, ya que existe **peligro de rayos.**
- p) Trabaje únicamente a la luz del día o con buena iluminación artificial.
- q) Los orificios de ventilación deben estar siempre libres.
- r) Apague el producto antes de colocar y retirar el recipiente colector.

## Riesgos residuales

**El producto se ha construido de acuerdo con los últimos avances tecnológicos y las reglas técnicas de seguridad reconocidas. Aun así, pueden emanar determinados riesgos residuales durante el trabajo.**

- Lesiones auditivas, cuando se utiliza sin la protección auditiva obligatoria.
- Lesiones pulmonares al utilizar el producto sin la protección respiratoria prescrita.
- Daños en los ojos al utilizar el producto sin la protección ocular prescrita.
- Los riesgos residuales pueden minimizarse si se tienen en cuenta las "indicaciones de seguridad" y el "uso previsto", así como el "manual de instrucciones".
- Utilice el producto tal y como se recomienda en este manual de instrucciones. De este modo conseguirá que su producto brinde el mejor rendimiento.
- Además, a pesar de todas las precauciones adoptadas puede seguir habiendo riesgos residuales no evidentes.

### ADVERTENCIA

Esta herramienta eléctrica produce un campo electromagnético mientras funciona. Este campo puede perjudicar bajo circunstancias concretas implantes médicos activos o pasivos. Con el fin de reducir el peligro de lesiones graves o mortales, recomendamos a las personas con implantes médicos que consulten tanto a su médico como al fabricante del implante médico antes de manejar la herramienta eléctrica.

**⚠ ADVERTENCIA**

Si se usa para trabajos más prolongados, las vibraciones pueden causar alteraciones del riego sanguíneo en las manos de la persona que la use (fenómeno de Raynaud). El fenómeno de Raynaud es una enfermedad de los vasos sanguíneos que produce espasmos en los capilares de los dedos de manos y pies. Las zonas afectadas dejan de recibir suficiente sangre y a causa de ello se ponen muy pálidas. El uso frecuente de productos que vibran puede causar daños neurológicos en personas que no tienen un buen riego sanguíneo (p. ej., en las personas fumadoras o diabéticas).

Si nota alguna dolencia extraordinaria, deje inmediatamente de trabajar y llame a un médico.

**⚠ ADVERTENCIA**

**Siga las instrucciones de seguridad y de carga y uso correcto que figuran en el manual de instrucciones de su batería y cargador de la serie IXES de 20 V. Puede encontrar una descripción detallada del proceso de carga y más información en este manual.**

**ATENCIÓN**

El producto forma parte de la serie IXES de 20 V y sólo puede utilizarse con pilas de esta serie. Las baterías solo pueden cargarse con cargadores de esta serie. Observe las instrucciones del fabricante.

## 6 Datos técnicos

Tensión nominal	20 V 
Número de revoluciones máx.	22 500 min <sup>-1</sup>
Velocidad del aire nivel 1	32 m/s (115 km/h)
Velocidad del aire nivel 2	43 m/s (155 km/h)
Volumen de aire máx.	516 m <sup>3</sup> /h
Tipo de protección	IP20
Peso	1,8 kg

Reservado el derecho a introducir modificaciones técnicas.

### Ruidos y vibraciones

**⚠ ADVERTENCIA**

El ruido puede tener consecuencias graves para su salud. Si el ruido de la máquina supera los 85 dB, póngase una protección auditiva adecuada y asegúrese de que las personas que se encuentren cerca hagan lo mismo.

Los valores de ruido han sido determinados con respecto a la norma EN 50636, Anexo CC.

Los valores de emisión de ruidos se han determinado conforme a la norma EN 50636, Anexo BB.

### Valores característicos de ruido

Presión sonora medida $L_{pA}$	74,6 dB
Inseguridad de medición $K_{pA}$	3,0 dB
Potencia sonora medida $L_{WA}$	94,1 dB
Inseguridad de medición $K_{WA}$	3,0 dB
Potencia de sonido garantizada	100 dB

### Valores característicos de vibración

Vibración $a_h$	0,468 m/s <sup>2</sup>
Inseguridad de medición $K_h$	1,5 m/s <sup>2</sup>

El valor total de vibración indicado y el valor de emisión de ruidos indicado se han medido siguiendo un proceso de comprobación normalizado y pueden utilizarse para comparar una herramienta eléctrica con otra.

El valor de emisión de ruidos indicado y el valor total de vibración indicado también se pueden emplear para realizar una evaluación preliminar de la carga.

**⚠ ADVERTENCIA**

**Las emisiones de ruido y el valor de emisión de vibraciones pueden diferir de los valores indicados durante el uso real de la herramienta eléctrica, dependiendo del tipo y modo de uso de la misma, especialmente, del tipo de pieza de trabajo con el que se trabaje.**

Intente mantener lo más baja posible la carga. Medida a modo de ejemplo: limitación del tiempo de trabajo. Para ello, deben tenerse en cuenta todas las fracciones de los ciclos de funcionamiento (por ejemplo, tiempos en los que la herramienta eléctrica se encuentra desconectada, y tiempos en los que se encuentra conectada, pero funcionando sin carga).

## 7 Desembalaje

**⚠ ADVERTENCIA**

**El producto y los materiales de embalaje no son aptos como juguetes para niños.**

**Los niños no deben jugar con bolsas de plástico, láminas o piezas pequeñas. Existe peligro de atragantamiento y asfixia.**

- Abra el embalaje y extraiga el producto cuidadosamente.
- Retire el material de embalaje y los seguros de embalaje y transporte (si los hubiera).
- Compruebe la integridad del volumen de suministro.
- Compruebe que no haya daños de transporte en el producto y en los componentes de los accesorios. Notifique de inmediato cualquier daño detectado a la empresa de transporte encargada de entregar el producto. Las reclamaciones realizadas posteriormente no serán atendidas.
- Conserve el embalaje por si fuera preciso hasta la extinción del período de garantía.
- Familiarícese con el producto antes de su uso con ayuda del manual de instrucciones.

- Emplee únicamente piezas originales para los accesorios, las piezas de desgaste y piezas de repuesto. Puede encargar las piezas de repuesto a su proveedor técnico.
- Indique en los pedidos nuestro número de artículo, el tipo de producto y su año de construcción.

## 8 Montaje (fig. 3)

### ADVERTENCIA

#### Peligro de lesiones

Retire la batería de la herramienta eléctrica antes de realizar cualquier trabajo en la misma (por ejemplo, mantenimiento, cambio de herramienta, etc.) y al transportarla y guardarla. Existe riesgo de lesiones si se acciona involuntariamente el interruptor de encendido/apagado.

### 8.1 Monte el tubo de soplado trasero (5) (fig. 3)

1. Inserte el tubo de soplado trasero (5) en la carcasa del motor (4).
2. Para bloquear el tubo de soplado trasero (5) mediante el cierre de bayoneta, gire el tubo de soplado trasero (5) en el sentido de las agujas del reloj hasta el tope.

### 8.2 Monte el tubo de soplado delantero (6) (fig. 3)

1. Coloque el tubo de soplado delantero (6) en el tubo de soplado trasero (5) en la marca de la flecha.
2. Para bloquear el tubo de soplado delantero (6) mediante el cierre de bayoneta, gire el tubo de soplado delantero (6) en el sentido de las agujas del reloj hasta el tope.

## 9 Manejo

El soplador de hojas de batería tiene un ventilador que se puede utilizar para juntar las hojas rápidamente o sacarlas de lugares de difícil acceso. La función de los elementos de mando se puede encontrar en las siguientes descripciones.

### ATENCIÓN

**Antes de la puesta en marcha del producto, es imprescindible montarlo por completo.**

### ATENCIÓN

Asegúrese de que la temperatura ambiente no supere los 50 °C y no descienda por debajo de -20 °C durante el trabajo.

### ATENCIÓN

El producto forma parte de la serie IXES de 20 V y sólo puede utilizarse con pilas de esta serie. Las baterías solo pueden cargarse con cargadores de esta serie. Observe las instrucciones del fabricante.

## 9.1 Coloque/retire la batería (8) del soporte de la batería (3) (fig. 2)

### Colocar la batería

1. Coloque la batería (8) en el soporte de la batería (3). La batería (8) debe encajar de forma audible.

### Retirar la batería

1. Pulse el botón de desbloqueo (7) de la batería (8) para sacar la batería de su soporte (3).

## 9.2 Conexión/desconexión y manejo del producto (fig. 1)

### ADVERTENCIA

#### ¡Peligro de lesiones!

Dirigir el flujo de aire hacia personas, animales u objetos puede provocar lesiones y daños.

- Dirija el flujo de aire lejos de usted.
- No dirija nunca el flujo de aire hacia otras personas, animales u objetos.
- No sople objetos duros como piedras o ramas.

### Notas:

El producto tiene dos velocidades de aire

1 = baja.

Para material ligero y seco, como virutas, granos y suciedad.

2 = alta.

Para material pesado o húmedo, p. ej., hojas secas, recortes de hierba y hojas mojadas.

El mejor resultado se obtiene si no se hace funcionar el producto directamente sobre el suelo, sino ligeramente alejado del mismo y en un ángulo plano si es posible.

1. Levante el producto por el asidero (2).
2. Para conectar el producto, coloque el interruptor de encendido/apagado (1) en la posición "1".
3. Gire el producto hacia la izquierda y hacia la derecha.
4. Ajuste la velocidad del aire durante el trabajo al material que se va a soplar. Para aumentar la velocidad del aire, coloque el interruptor de encendido/apagado (1) en la posición "2".
5. Para desconectar el producto, coloque el interruptor de encendido/apagado (1) en la posición "0".

## 9.3 Desconexión por sobrecarga

En caso de sobrecarga del motor, este se desconecta automáticamente. Tras un tiempo de refrigeración (los tiempos varían), puede conectarse de nuevo el motor.

## 10 Indicaciones de trabajo

El producto solo debe utilizarse para los fines siguientes:

- Como soplador para amontonar follaje seco o para sacarlo de lugares de difícil acceso.

Cualquier otro uso diferente al descrito anteriormente puede dañar el producto y suponer un peligro para el usuario.

- Antes de encender el producto, asegúrese de que este no apunte hacia personas o animales.

- Sujete el producto con ambas manos al utilizarlo. Agarre ambas asas.
- Es inevitable que este producto emita cierta contaminación acústica. Posponga el trabajo ruidoso a los tiempos aprobados y designados. Respete los periodos de descanso, si es necesario.
- Humedezca ligeramente las superficies con mucho polvo.
- Los mejores resultados se obtienen cuando se utiliza el soplador a una distancia de 5 a 10 cm del suelo.
- Dirija el chorro de aire hacia delante y muévase lentamente para amontonar hojas o residuos de jardín, o eliminar tales restos de puntos de difícil acceso mediante soplado.
- Utilice rastrillos y escobas para ablandar los restos antes de soplarlos.
- Comience con la máxima potencia de soplado para recoger rápidamente las hojas que haya por los alrededores. Seleccione una potencia de soplado menor para compactar la pila de hojas previamente recogida.

## 11 Limpieza y mantenimiento

### ADVERTENCIA

**Encargue todos los trabajos de mantenimiento y reparación que no se describan en este manual de instrucciones a un taller especializado. Utilice únicamente piezas de repuesto originales.**

**¡Hay riesgo de accidente! Realice los trabajos de mantenimiento y limpieza siempre con la batería extraída. ¡Existe peligro de lesión! Deje que el producto se enfríe antes de realizar cualquier trabajo de mantenimiento y limpieza. Los elementos del motor están calientes. ¡Hay riesgo de lesiones y quemaduras!**

El producto puede arrancar inesperadamente, provocando lesiones personales.

- Retire la batería.
- Deje enfriar el producto.
- Retire la herramienta intercambiable.

### 11.1 Limpieza

1. En lo posible, mantenga los dispositivos de protección, las ranuras de aire y el cárter del motor libres de polvo y suciedad. Limpie el producto con un paño\* limpio o soplelo con aire comprimido\* a baja presión. Recomendamos limpiar el producto directamente después del uso.
2. Los orificios de ventilación deben estar siempre libres.
3. No utilice ningún producto de limpieza ni disolventes; estos podrían deteriorar las piezas de plástico del producto. Asegúrese de que no pueda entrar agua en el producto.

## 11.2 Mantenimiento

El producto no requiere mantenimiento.

## 12 Almacenamiento

### Preparación para el almacenamiento

1. Retire la batería.
2. Limpie el producto e inspecciónelo en busca de daños.

Almacene el producto y sus accesorios en un lugar oscuro, seco y sin riesgo de heladas, donde no esté accesible a ningún niño.

La temperatura de almacenamiento óptima se da entre un rango de 5 °C a 30 °C.

Conserve el producto en su embalaje original.

Cubra el producto para protegerlo del polvo o de la humedad. Guarde el manual de instrucciones junto con el producto.

## 13 Reparación y pedido de piezas de repuesto

Hay que tener en cuenta que los siguientes componentes de este producto están sometidos a desgaste natural o por el uso o que se requieren los siguientes materiales de consumo.

### ATENCIÓN

Según la ley de responsabilidad de los productos, no se asume ninguna responsabilidad por daños ocasionados por reparaciones no profesionales o por no utilizar piezas de repuesto originales.

Contrate a un servicio técnico o un profesional autorizado. Esto también es válido para las piezas de accesorios.

Encontrará las piezas de repuesto y los accesorios en nuestro centro de servicio. Para ello, escanee el código QR que aparece en la portada.

### 13.1 Pedido de piezas de repuesto

Al efectuar el pedido de piezas de repuesto, deben incluirse las siguientes indicaciones:

- Designación del modelo
- Número de artículo
- Datos de la placa de características

#### Piezas de repuesto / accesorios

Batería SBP2.0 - N.º de artículo:	7909201708
Batería SBP4.0 - N.º de artículo:	7909201709
Cargador SBC2.4A - N.º de artículo:	7909201710
Cargador SBC4.5A - N.º de artículo:	7909201711
Cargador SDBC2.4A - N.º de artículo:	7909201712
Cargador SDBC4.5A - N.º de artículo:	7909201713
Kit inicial SBSK2.0 - N.º de artículo:	7909201720
Kit inicial SBSK4.0 - N.º de artículo:	7909201721

## 14 Eliminación y reciclaje

### Notas sobre el embalaje



Los materiales de embalaje son reciclables. Deseche los embalajes de forma respetuosa con el medio ambiente.

### Notas sobre la Ley alemana de Aparatos Eléctricos y Electrónicos (ElektroG, por sus siglas en alemán)



**Los residuos de equipos eléctricos y electrónicos no forman parte de la basura doméstica, sino que deben recogerse o eliminarse por separado.**

- Antes de la entrega, deben retirarse, libres de daños, las baterías usadas o las baterías recargables que no vengán instaladas de manera permanente en el aparato usado. Su eliminación está regulada por la ley alemana de baterías.
- Los propietarios o usuarios de aparatos eléctricos y electrónicos están legalmente obligados a devolverlas después de su uso.
- El usuario final es responsable de eliminar sus datos personales en el aparato usado que se va a desechar.
- El símbolo del contenedor con ruedas tachado significa que los aparatos eléctricos y electrónicos no deben desecharse junto con la basura doméstica.
- Los residuos de aparatos eléctricos y electrónicos se pueden entregar de forma gratuita en los siguientes lugares:
  - Puntos públicos de eliminación o recogida (p. ej., obras públicas municipales)
  - Puntos de venta de dispositivos electrónicos (físicos y online), siempre que los distribuidores comerciales estén obligados a retirarlos o los ofrezcan voluntariamente.

– Puede entregar hasta tres aparatos eléctricos usados por tipo de aparato, con una longitud máxima de canto de 25 centímetros, de forma gratuita sin necesidad de adquirir previamente un aparato nuevo del fabricante o bien llevarlos a otro punto de recogida autorizado en su zona.

– En el correspondiente servicio de atención al cliente podrá encontrar condiciones de devolución adicionales de los fabricantes y distribuidores.

- Si el fabricante entrega un aparato eléctrico nuevo a un domicilio particular, el fabricante puede encargarse de que el aparato eléctrico usado sea recogido de forma gratuita a petición del usuario final. Para ello, póngase en contacto con el servicio de atención al cliente del fabricante.
- Estas declaraciones solo se aplican a los aparatos instalados y vendidos en los países de la Unión Europea y sujetos a la Directiva Europea 2012/19/UE. En países fuera de la Unión Europea, se pueden aplicar diferentes regulaciones a la eliminación de residuos de aparatos eléctricos y electrónicos.

### Notas sobre las baterías de iones de litio



**Desmonte la batería antes de eliminar el aparato.**

- No arroje las baterías a la basura doméstica, al fuego (peligro de explosión) ni al agua. Las baterías deterioradas pueden dañar el medioambiente y su salud en caso de fuga de vapores o líquidos tóxicos.
- Las baterías defectuosas o gastadas deben reciclarse de acuerdo con la directiva 2006/66/CE.
- Entregue el aparato y el cargador en un centro de reciclaje. Las piezas de plástico y metal utilizadas pueden separarse por tipos y así reciclarse.
- Deshágase de las baterías cuando se descarguen. Recomendamos cubrir los polos con una tira adhesiva como protección ante un cortocircuito. No abra la batería.
- Deseche la batería de acuerdo con las disposiciones locales. Entregue las baterías consumidas en un punto de recogida de baterías viejas donde se realice un reciclaje respetuoso con el medioambiente. Consulte a su empresa local de eliminación de residuos al respecto.

## 15 Solución de averías

Avería	Posible causa	Solución
El producto no arranca o lo hace con una potencia reducida.	La capacidad de la batería es demasiado baja.	Cargue la batería.
	La batería no se ha insertado correctamente.	Coloque la batería en el soporte de la batería. La batería debe encajar de forma audible.
	Interruptor de conexión/desconexión averiado.	Póngase en contacto con nuestro servicio técnico.
	El motor está averiado.	
El producto funciona con interrupciones.	Contacto interno flojo.	Póngase en contacto con nuestro servicio técnico.
	Interruptor de conexión/desconexión averiado.	

## 16 Condiciones de garantía - Serie Scheppach 20 V IXES

Fecha de revisión 25/04/2024

### Estimado cliente:

Nuestros productos son sometidos a un estricto control de calidad. En caso de que un producto siga sin funcionar correctamente, lo lamentamos mucho y le rogamos que se ponga en contacto con nuestro servicio técnico en la dirección indicada a continuación. También estaremos encantados de atenderle por teléfono a través del número de servicio. Las siguientes indicaciones tienen por objeto ayudarle a garantizar una tramitación y liquidación sin problemas en caso de siniestro.

### Para hacer valer las reclamaciones de garantía se aplica lo siguiente:

1. **Estas condiciones de garantía** regulan nuestros servicios adicionales de garantía del fabricante para compradores (usuarios finales particulares) de productos nuevos. Las reclamaciones de garantía legales no se ven afectadas por esta garantía. Estas son responsabilidad del distribuidor comercial al que compró el producto.

2. **La garantía** del fabricante solo cubre los defectos de un producto nuevo adquirido por usted que se deban a un defecto de material o de fabricación. Si se producen defectos de material o de fabricación durante el periodo de garantía, el fabricante, como garante, prestará uno de los siguientes servicios a su discreción dentro del ámbito de esta garantía:

- Reparación gratuita de la mercancía
- Sustitución gratuita de la mercancía por un artículo equivalente (si es necesario, también sustitución por un modelo posterior si la mercancía original ya no está disponible).

Los productos o las piezas sustituidos pasarán a ser de nuestra propiedad. Tenga en cuenta que nuestros productos no están diseñados para uso comercial, artesanal ni profesional. Por lo tanto, una reclamación de garantía no es válida si el producto se ha utilizado en operaciones comerciales, artesanales o industriales dentro del periodo de garantía o si se ha sometido a un esfuerzo equivalente.

3. **Quedan excluidos de nuestros servicios de garantía:**

- Daños en el producto causados por la inobservancia de las instrucciones de montaje, instalación incorrecta, inobservancia del manual de instrucciones (p. ej., conexión a una tensión de red o tipo de corriente incorrectos) o de las disposiciones de mantenimiento y seguridad o por el uso del producto en condiciones ambientales inadecuadas, así como por falta de cuidado y mantenimiento.
- Daños en el producto causados por un uso incorrecto o inadecuado (como la sobrecarga del producto o el uso de herramientas o accesorios no homologados), la penetración de cuerpos extraños en el producto (como arena, piedras o polvo), daños de transporte, uso de la fuerza o influencias externas (como daños causados por caídas).

– Daños en el producto o en partes del producto atribuibles al desgaste previsto, normal (de funcionamiento) u otro desgaste natural, así como daños y/o deterioro de piezas de desgaste.

– Defectos en el producto causados por el uso de accesorios, suplementos o piezas de repuesto que no sean piezas originales o que no se utilicen según lo previsto.

– Productos en los que se hayan realizado cambios o modificaciones.

– Desviaciones menores del estado nominal que sean irrelevantes para el valor y la usabilidad del producto.

– Productos en los que se hayan efectuado reparaciones por cuenta propia, en particular por un tercero no autorizado.

– Si el marcado del producto o la información de identificación del producto (etiqueta adhesiva de la máquina) está ausente o es ilegible.

– Productos que muestren una gran suciedad y, por tanto, sean rechazados por el personal de servicio.

– En general, quedan excluidas de este servicio de garantía las reclamaciones por daños y perjuicios, así como los daños consecuenciales.

4. **El periodo de garantía** es regularmente de **5 años** (12 meses para pilas/baterías) y comienza con la fecha de compra del producto. La fecha que figura en el recibo de compra original es determinante. Las reclamaciones de garantía deben realizarse inmediatamente después de detectarse la necesidad de efectuarlas. Queda excluida la presentación de reclamaciones de garantía tras la expiración del periodo de garantía. La reparación o sustitución del producto no da lugar a una extensión del periodo de garantía, ni se inicia un nuevo periodo de garantía por este servicio para el producto o para cualquier pieza de repuesto instalada. Esto también se aplica a la utilización de servicios técnicos in situ. Un requisito previo obligatorio para reclamar la garantía es que el fabricante, como garante, pueda examinar el caso de garantía enviando la mercancía a petición suya. Hay que tener en cuenta que deben evitarse los daños durante el transporte utilizando un embalaje adecuado. El producto en cuestión debe presentarse o devolverse al centro de servicio al cliente en un estado limpio, junto con una copia del recibo de compra, que debe incluir la fecha de compra y la denominación del producto. Si un producto se devuelve incompleto, sin el volumen de suministro completo, se descontará/deducirá el valor de los accesorios que falten si se sustituye el producto o se efectúa un reembolso. Los productos parcial o totalmente desmontados no se aceptarán como reclamación de garantía. En caso de reclamación injustificada o fuera del periodo de garantía, los gastos de transporte y el riesgo de transporte correrán generalmente a cargo del comprador. **Notifique con antelación al centro de servicio (véase a continuación) una reclamación de garantía.**

- Como norma general, se conviene que el producto defectuoso con una breve descripción del fallo se enviará mediante devolución organizada o, en caso de reparación fuera del periodo de garantía, con franqueo suficiente, observando las directrices de empaque y envío correspondientes, a la dirección de servicio indicada a continuación. **Tenga en cuenta que su producto (según el modelo) debe estar sin material de operación en el momento de la devolución por razones de seguridad.** El producto enviado a nuestro centro de servicio debe embalarse de tal forma que se eviten daños en el producto reclamado durante el transporte. Tras la reparación/sustitución, le devolveremos el producto sin coste alguno. Si los productos no pueden ser reparados ni sustituidos, se puede hacer un reembolso monetario de hasta el precio de compra del producto defectuoso a nuestra entera discreción, teniendo en cuenta cualquier deducción por deterioro y desgaste. Estos servicios de garantía benefician únicamente al comprador particular original y no son cedibles ni transferibles.
5. **Extensión del periodo de garantía a 10 años:** Scheppach ofrece una extensión de garantía adicional de 5 años para los productos de la serie Scheppach 20 V. Con ello, el periodo de garantía total de estos productos asciende a 10 años. Se exceptúan pilas/baterías, cargadores y accesorios. Esta extensión de garantía puede reclamarse registrando su producto Scheppach de esta gama en línea en <https://garantie.scheppach.com> a más tardar 30 días desde la fecha de compra. Después de registrarse correctamente en línea, recibirá la confirmación de la extensión de la garantía relacionada con el artículo.
6. **Para presentar su reclamación de garantía, póngase en contacto con nuestro centro de servicio.**
- Utilice preferentemente el formulario de nuestra página web:** <https://www.scheppach.com/de/service>
- No nos envíe ningún producto sin antes ponerse en contacto y registrarse en nuestro centro de servicio.**
- El contacto inicial con nuestro centro de servicio es un requisito previo obligatorio para hacer uso de estas declaraciones de garantía.** Las reclamaciones de garantía deben realizarse en un plazo de 14 días desde la constatación del defecto antes de que expire el periodo de garantía. Para ello, se requiere el recibo de compra original y, dado el caso, la confirmación de la extensión de la garantía relacionada con el artículo.
7. **Plazo de tramitación** - Por regla general, resolvemos las reclamaciones en un plazo de 14 días a partir de la recepción en nuestro centro de servicio. Si, en casos excepcionales, se supera el plazo de tramitación mencionado, le informaremos con la debida antelación.
8. **Por lo general, las piezas de desgaste quedan excluidas de la garantía.** - Las piezas de desgaste son: a) las pilas/baterías suministradas, adosadas y/o montadas, así como b) todas las piezas de desgaste dependientes del modelo (incluidas correas, hojas de sierra, herramientas de inserción, discos de amolado, filtros, cepillos de carbón, etc.; véase el manual de instrucciones). Quedan excluidas de la garantía las pilas o baterías muy descargadas o dañadas en la carcasa y/o en los polos de la batería.

9. **Estimación de costes** - Los productos que no estén o hayan dejado de estar cubiertos por la garantía serán reparados con cargo. Previa solicitud a nuestro centro de servicio, puede enviar los productos defectuosos para obtener una estimación de costes y, si es necesario, dar al centro de servicio su aprobación por escrito (por correo postal o electrónico) para la reparación. Sin la aprobación de la reparación, no se realizará ninguna otra tramitación.

**Las condiciones de garantía** solo son válidas en la versión vigente en el momento de la reclamación y pueden consultarse en nuestra página web ([www.scheppach.com](http://www.scheppach.com)) si procede.

En caso de traducciones, la versión alemana es siempre predominante.

**Scheppach GmbH - Günzburger Str. 69 - 89335 Ichenhausen (Alemania)**

**Teléfono: +800 4002 4002 -**

**Correo electrónico:**

**customerservice.ES@scheppach.com -**

**Internet:** <https://www.scheppach.com>

Nos reservamos el derecho de modificar estas condiciones de garantía en cualquier momento y sin previo aviso.



## 17 Declaración de conformidad UE

### Declaración de conformidad original

#### Fabricante:

Scheppach GmbH  
Günzburger Straße 69  
D-89335 Ichenhausen

Declaramos, bajo nuestra exclusiva responsabilidad, que el producto aquí descrito cumple las directivas y normas aplicables.

Marca: **SCHEPPACH**  
Denominación del art.: **SOPLADOR DE HOJAS DE BATERIA C-BL700-X**  
N.º de art. **5912104900**

#### Directivas UE:

2014/30/UE, 2006/42/CE, 2011/65/UE;  
2000/14/CE\_2005/88/CE \*

\* El asunto descrito más arriba de la declaración cumple las disposiciones de la Directiva 2011/65/UE del Parlamento Europeo y el Consejo del 8 de junio de 2011 sobre restricciones a la utilización de determinadas sustancias peligrosas en aparatos eléctricos y electrónicos.

#### Normas aplicadas:

EN 60335-1:2012/A15:2021;  
EN 50636-2-100:2014;  
EN 62233:2008;  
EN IEC 55014-1:2021;  
EN IEC 55014-2:2021;  
EN ISO 12100:2010

#### 2000/14/CE\_2005/88/CE

Nivel garantizado de potencia acústica ( $L_{WA}$ ): 100 dB  
Nivel de potencia acústica ( $L_{WA}$ ) medido: 94,1 dB

#### Apoderaado de la documentación:

David Rümpelein  
Günzburger Str. 69  
D-89335 Ichenhausen  
Ichenhausen, 13.11.2024



Simon Schünk  
Division Manager Product Center



Andreas Pecher  
Head of Project Management

## Índice

1	Introdução .....	59
2	Descrição do produto (Fig. 1, 3).....	60
3	Âmbito de fornecimento (Fig. 1, 3).....	60
4	Utilização correta .....	60
5	Indicações de segurança para sopradores de folhagem .....	60
6	Dados técnicos.....	62
7	Desembalar.....	62
8	Montagem (Fig. 3).....	63
9	Operação .....	63
10	Instruções de trabalho.....	63
11	Limpeza e manutenção.....	64
12	Armazenamento.....	64
13	Reparação e encomenda de peças sobresselentes .....	64
14	Eliminação e reciclagem .....	64
15	Resolução de problemas .....	65
16	Condições de garantia – Série Schepbach 20V IXES.....	65
17	Declaração de conformidade UE .....	67
18	Vista explodida.....	222

## Explicação dos símbolos no produto

A utilização de símbolos neste manual serve para chamar a sua atenção para potenciais riscos. Os símbolos de segurança e explicações associadas devem ser bem compreendidos. Os avisos em si não eliminam quaisquer riscos e não substituem medidas corretas para a prevenção de acidentes.

	Leia e siga o manual de instruções e as indicações de segurança antes da colocação em funcionamento!
	Atenção! A inobservância dos sinais de segurança e das indicações de aviso afixadas no produto, assim como das indicações de segurança e instruções de comando podem resultar em ferimentos graves ou mesmo fatais.
	Utilize óculos de proteção.
	Use proteção auditiva.
	Use uma proteção respiratória, em caso de formação de pó!
	Use calçado resistente!

	No caso de cabelos compridos, use uma rede para o cabelo.
	Não exponha o produto à chuva. O produto só deve ser estacionado, armazenado e operado sob condições ambiente secas.
	Certifique-se de que outras pessoas mantêm uma distância de segurança adequada.
	Objetos projetados e peças em rotação podem causar ferimentos graves.
	Realize trabalhos de manutenção, conversão, ajuste e limpeza apenas com o motor desligado e a bateria removida.
	Perigo de ferimentos! Nunca coloque as mãos nas proximidades das lâminas.
	Perigo de ferimentos devido a cilindro de corte em rotação! Mantenha as mãos e pés fora das aberturas com o produto em funcionamento.
	Nível de potência sonora garantido do produto.
	Bateria de íões de lítio
	O produto cumpre as diretivas europeias em vigor.
	O produto está em conformidade com as diretivas sérvias aplicáveis.

## 1 Introdução

### Fabricante:

Schepbach GmbH  
Günzburger Straße 69  
D-89335 Ichenhausen, Alemanha

### Estimado cliente,

Desejamos-lhe muita satisfação e sucesso ao trabalhar com o seu novo produto.

### Nota:

De acordo com a legislação vigente relativa à responsabilidade pelos produtos, o fabricante deste produto não é responsável por danos que ocorram nele ou através dele nas seguintes situações:

- Manuseio incorreto
- Incumprimento do manual de instruções
- Reparações efetuadas por técnicos terceiros não autorizados

- Incorporação e substituição de peças sobresselentes que não sejam de origem
- Utilização incorreta

**Tenha em atenção:**

O manual de instruções faz parte deste produto.

Ele contém indicações importantes sobre como trabalhar com o produto de modo seguro, correto e económico, como evitar perigos, poupar em custos de reparação, reduzir períodos de paragem e aumentar a fiabilidade e vida útil do produto. Para além dos regulamentos de segurança deste manual de instruções, deverá cumprir sempre as diretivas respeitantes à operação do produto vigentes no seu país.

Antes de utilizar o produto, familiarize-se com todas as indicações de segurança e operação. Opere o produto apenas conforme descrito e para as áreas de aplicação indicadas. Conserve corretamente o manual de instruções e, em caso de cedência do produto a terceiros, entregue juntamente toda a documentação.

**2 Descrição do produto (Fig. 1, 3)**

1. Interruptor para ligar/desligar
2. Pega
3. Base da bateria
4. Caixa do motor
5. Tubo de sopro traseiro
6. Tubo de sopro dianteiro
7. Botão de desbloqueio (bateria)
8. Bateria\*

\* = não incluídas no âmbito de fornecimento!

**3 Âmbito de fornecimento (Fig. 1, 3)**

Pos.	Quantidade	Designação
4.	1 x	Caixa do motor
5.	1 x	Tubo de sopro traseiro
6.	1 x	Tubo de sopro dianteiro
	1 x	Manual de instruções

**4 Utilização correta**

O produto destina-se ao sopro e acumulação de folhagem seca ou resíduos de jardim leves e sujidade leve em superfícies pavimentadas e relvados.

Não sople materiais nocivos para a saúde!

O produto só deve ser utilizado para a sua finalidade especificada. Qualquer outra utilização é considerada incorreta. Quaisquer danos ou ferimentos daí resultantes são da responsabilidade do utilizador/operador e não do fabricante.

Faz igualmente parte da utilização correta o cumprimento das indicações de segurança, assim como das instruções de montagem e das indicações de operação no manual de instruções.

As pessoas responsáveis pela operação e manutenção da ferramenta deverão estar familiarizadas com a mesma e ser instruídas relativamente aos possíveis perigos.

Qualquer alteração no produto isenta o fabricante de toda e qualquer responsabilidade por danos daí resultantes.

O produto só pode ser operado com peças e acessórios originais do fabricante.

As instruções de segurança e de manutenção, os procedimentos de trabalho do fabricante, bem como as dimensões constantes nos Dados Técnicos devem ser observados.

Tenha em atenção que os nossos produtos não foram construídos para utilização em ambientes comerciais, artesanais ou industriais. Não assumimos qualquer garantia, se o produto for utilizado em ambientes comerciais, artesanais, industriais ou equivalentes.

**Explicação das palavras de sinalização no manual de instruções**

**⚠ PERIGO**

Palavra de sinalização para identificar uma situação iminentemente perigosa que, se não for evitada, resultará em morte ou ferimentos graves.

**⚠ AVISO**

Palavra de sinalização para identificar uma situação potencialmente perigosa que, se não for evitada, poderá resultar em morte ou ferimentos graves.

**⚠ CUIDADO**

Palavra de sinalização para identificar uma situação potencialmente perigosa que, se não for evitada, poderá resultar em ferimentos menores ou moderados.

**ATENÇÃO**

Palavra de sinalização para identificar uma situação potencialmente perigosa que, se não for evitada, poderá resultar em danos materiais ao produto ou património/propriedade.

**5 Indicações de segurança para sopradores de folhagem**

**⚠ AVISO**

**Leia todas as indicações de segurança, instruções, ilustrações e dados técnicos que vêm com esta ferramenta elétrica.**

O incumprimento das instruções que se seguem poderá causar choques elétricos, incêndio e/ou ferimentos graves.

**Guarde todas as indicações de segurança e instruções para uso futuro!**

**5.1 Instruções**

- a) Leia o manual de instruções na íntegra antes de utilizar o produto.
- b) O produto nunca deve ser usado por pessoas (incluindo as crianças) com capacidades físicas, sensoriais ou mentais limitadas ou com falta de experiência e conhecimentos.

- c) Tenha em atenção que o operador ou utilizador é responsável por acidentes e perigos para outras pessoas ou a sua propriedade.

## 5.2 Preparação

- a) Use uma proteção auditiva e óculos de proteção durante a totalidade do período de operação.
- b) Não utilize o produto descalço ou calçando sandálias. Use calçado resistente e calças.
- c) Não use roupas largas ou joalheria que possam ser sugadas para dentro da abertura de aspiração. Mantenha cabelos compridos afastados das aberturas de aspiração.
- d) Utilize o produto apenas ao ar livre (ou seja, não perto de uma parede ou outro objeto rígido) e numa superfície resistente e plana.
- e) Não utilize o produto numa superfície de gralhinha na qual material ejetado poderá provocar ferimentos.
- f) Antes de cada utilização, efetue sempre uma inspeção visual para se certificar de que o triturador, os pinos do triturador e outros meios de fixação estão fixados, que a carcaça não está danificada e que as blindagens e dispositivos de proteção estão presentes. Substitua componentes desgastados ou danificados como um conjunto, para manter o equilíbrio. Substitua etiquetas danificadas ou ilegíveis.
- g) Antes da utilização, verifique a alimentação de tensão e o cabo de prolongamento quanto a sinais de danos ou envelhecimento. Se um cabo for danificado durante a utilização, deve-se desligar imediatamente o cabo de ligação à rede da rede. **NÃO TOQUE NO CABO ENQUANTO ELE AINDA ESTIVER LIGADO À REDE.** Não utilize o produto se o cabo estiver danificado ou desgastado.
- h) Nunca opere o produto, se outras pessoas, especialmente crianças, ou animais se encontrarem nas proximidades.

## 5.3 Funcionamento

- a) Antes do arranque do produto, certifique-se de que a alimentação está vazia.
- b) Mantenha a sua cara e o seu corpo afastados da abertura de enchimento.
- c) Certifique-se de que o seu corpo está equilibrado e que mantém uma boa postura.
- d) Evite uma posição do corpo anormal.
- e) Ao alimentar material, nunca se posicione a uma altura superior à do produto.
- f) Não se mantenha na área de ejeção durante o funcionamento do produto.
- g) Ao alimentar material, certifique-se de que o mesmo não contém objetos duros, tais como metal, pedras, vidro ou outros corpos estranhos.
- h) Se for atingido um corpo estranho, desligue imediatamente o produto e remova a bateria. Inspeção o produto quanto a danos e execute as reparações necessárias antes de voltar a ligar e trabalhar com o produto. Se o produto começar a vibrar fortemente de modo involuntário, é necessária uma inspeção imediata.

- i) Não permita que material processado se acumule na área de ejeção, uma vez que isto pode impedir a ejeção correta e levar a uma realimentação do material através da abertura de enchimento.
- j) Desligue o produto e remova a bateria se o produto ficar entupido e o pretender desentupir.
- k) Nunca opere o produto com **dispositivos de proteção** com defeito ou sem dispositivos de segurança.
- l) Certifique-se de que o produto está livre de resíduos e outras acumulações, para proteger o produto de danos e de um possível incêndio.
- m) Não transporte nem incline o produto com ele em funcionamento.
- n) Se deixe o produto sem supervisão.
- o) É proibida a utilização do produto durante tempestades - **Perigo de queda de raios!**
- p) Trabalhe apenas durante o dia ou com uma boa iluminação artificial.
- q) As aberturas de ventilação devem estar sempre desobstruídas.
- r) Desligue o produto antes de colocar ou remover o recipiente de recolha.

## Riscos residuais

**O produto foi construído segundo as mais recentes normas técnicas e as normas de segurança reconhecidas. No entanto, poderão surgir riscos residuais durante os trabalhos.**

- Danos auditivos, se não for utilizada uma proteção auditiva prescrita.
- Danos nos pulmões, se não for utilizada uma proteção respiratória prescrita.
- Danos nos olhos, se não for utilizada uma proteção ocular prescrita.
- Os riscos residuais podem ser minimizados, se forem seguidas as "Indicações de segurança", a "Utilização correta" e as instruções de operação na sua totalidade.
- Utilize o produto tal como recomendado neste manual de instruções. É assim que assegura que o seu produto tem um desempenho ótimo.
- Além disso, poderão existir riscos residuais não evidentes, apesar de terem sido tomadas todas as medidas relevantes.

### AVISO

Esta ferramenta elétrica cria um campo eletromagnético durante o funcionamento. Esse campo poderá, sob determinadas circunstâncias, afetar implantes médicos ativos e passivos. Para reduzir o risco de ferimentos graves ou mortais, recomendamos às pessoas com implantes médicos que consultem o seu médico e o fabricante do seu implante antes de operarem a ferramenta elétrica.

**⚠️ AVISO**

No caso de trabalhos mais prolongados, devido às vibrações nas mãos do operador (síndrome de Raynaud), poderão surgir problemas circulatórios.

A síndrome de Raynaud é uma doença vascular em que há violentas câibras dos pequenos vasos sanguíneos dos dedos das mãos e dedos dos pés. As áreas afetadas já não são suficientemente irrigadas com sangue e, assim, aparecem extremamente pálidas. A utilização frequente de produtos vibratórios pode causar danos nos nervos em pessoas cuja circulação sanguínea é deficiente (p. ex. fumadores ou diabéticos).

Se notar efeitos adversos incomuns, interrompa o trabalho imediatamente e consulte um médico.

**⚠️ AVISO**

**Observe as indicações de segurança e indicações para o carregamento e utilização correta, que se encontram no manual de operação da sua bateria e carregador da série IXES de 20 V. Para uma descrição detalhada do procedimento de carregamento e para outras informações, consulte esse manual.**

**ATENÇÃO**

O produto faz parte da série IXES de 20 V e só deve ser operado com baterias dessa série. As baterias só devem ser carregadas com carregadores dessa série. Observe as respetivas indicações do fabricante.

**6 Dados técnicos**

Tensão nominal	20 V 
Velocidade máx.	22 500 rpm
Velocidade do ar, estágio 1	32 m/s (115 km/h)
Velocidade do ar, estágio 2	43 m/s (155 km/h)
Volume máx. de ar	516 m³/h
Grau de proteção	IP20
Peso	1,8 kg

Reservam-se alterações técnicas!

**Ruído e vibração**

**⚠️ AVISO**

o ruído pode ter efeitos graves para a sua saúde. Caso o ruído da máquina ultrapasse os 85 dB, deve utilizar, assim como as outras pessoas que estejam perto da máquina, proteção auditiva adequada.

Os valores de ruído foram determinados de acordo com a norma EN 50636 Anexo CC.

Os valores de vibração foram determinados de acordo com a norma EN 50636 Anexo BB.

**Valores característicos do ruído**

Pressão sonora medida $L_{pA}$	74,6 dB
Incerteza de medição $K_{pA}$	3,0 dB
Potência sonora medida $L_{wA}$	94,1 dB

Incerteza de medição $K_{wA}$	3,0 dB
Potência sonora garantida	100 dB

**Valores característicos de vibração**

Vibração $a_{h1}$	0,468 m/s <sup>2</sup>
Incerteza de medição $K_{h1}$	1,5 m/s <sup>2</sup>

O valor total de vibrações e o valor de emissão de ruído indicados foram medidos de acordo com um procedimento de ensaio normalizado e podem ser utilizados para comparar uma ferramenta elétrica com outra.

O valor de emissão de ruído e o valor total de vibrações indicados podem também ser usados para uma primeira estimativa da carga.

**⚠️ AVISO**

**Os valores de emissão de ruído e o valor da emissão de vibrações poderão divergir dos valores indicados durante a utilização da ferramenta elétrica, consoante o tipo e a forma como a ferramenta elétrica é utilizada, especialmente conforme o tipo de peça de trabalho.**

Tente manter a carga o mais reduzida possível. Exemplo de medidas: limitação do tempo de trabalho. Devem ser tidas em conta todas as partes do ciclo de funcionamento (por exemplo, tempos nos quais a ferramenta elétrica está desligada e nos quais está ligada, mas a funcionar sem carga).

**7 Desembalar**

**⚠️ AVISO**

**O produto e os materiais de embalagem não são brinquedos!**

**As crianças não devem brincar com sacos de plástico, películas e peças pequenas! Risco de ingestão e asfíxia!**

- Abra a embalagem e retire cuidadosamente o produto.
- Remova o material de embalagem, assim como as fixações de embalagem/transporte (se presentes).
- Verifique se o âmbito de fornecimento está completo.
- Inspeccione o produto e os acessórios quanto a danos de transporte. Informe imediatamente qualquer dano à empresa de transporte que efetuou a entrega do produto. Não são aceites reclamações tardias.
- Guarde a embalagem até ao fim do período de garantia, se possível.
- Antes da utilização, familiarize-se com o produto, recorrendo ao manual de instruções.
- Utilize apenas peças originais como acessórios e também como peças de desgaste e sobresselentes. Pode obter peças sobresselentes junto do seu revendedor especializado.
- No caso de encomendas, indique os números de referência, bem como o tipo e o ano de construção do produto.

## 8 Montagem (Fig. 3)

### AVISO

#### Perigo de ferimentos!

Retire a bateria antes de quaisquer trabalhos na ferramenta elétrica (p. ex. manutenção ou troca de ferramenta), assim como durante o seu transporte e armazenamento. Existe perigo de ferimentos em caso de um acionamento inadvertido do interruptor para ligar/desligar.

### 8.1 Montar o tubo de sopro traseiro (5) (Fig. 3)

1. Encaixe o tubo de sopro traseiro (5) na carcaça do motor (4).
2. Para bloquear o tubo de sopro traseiro (5) com o fecho de baioneta, rode o tubo de sopro traseiro (5) no sentido dos ponteiros do relógio até ao batente.

### 8.2 Montar o tubo de sopro dianteiro (6) (Fig. 3)

1. Encaixe o tubo de sopro dianteiro (6) na marcação de seta no tubo de sopro traseiro (5).
2. Para bloquear o tubo de sopro dianteiro (6) com o fecho de baioneta, rode o tubo de sopro dianteiro (6) no sentido dos ponteiros do relógio até ao batente.

## 9 Operação

O soprador de folhagem a bateria possui uma ventoinha que permite soprar rapidamente a folhagem para um molho ou soprá-la para fora de locais de difícil acesso.

A função dos elementos de comando pode ser consultada nas descrições que se seguem.

### ATENÇÃO

**É absolutamente necessário que o produto seja montado por completo antes da colocação em funcionamento!**

### ATENÇÃO

Certifique-se de que a temperatura ambiente não vai para além de 50 °C e -20 °C durante o trabalho.

### ATENÇÃO

O produto faz parte da série IXES de 20 V e só deve ser operado com baterias dessa série. As baterias só devem ser carregadas com carregadores dessa série. Observe as respetivas indicações do fabricante.

### 9.1 Inserir/retirar a bateria (8) na/da base da bateria (3) (Fig. 2)

#### Colocar a bateria

1. Insira a bateria (8) na base da bateria (3). A bateria (8) encaixa de forma audível.

#### Retirar a bateria

1. Prima o botão de desbloqueio (7) da bateria (8) e retire-a da base da bateria (3).

## 9.2 Ligar/desligar e operar o produto (Fig. 1)

### AVISO

#### Perigo de ferimentos!

Se apontar a corrente de ar para pessoas, animais ou objetos, tal pode causar ferimentos ou danos.

- Aponte a corrente de ar para longe de si.
- Nunca aponte a corrente de ar para outras pessoas, animais ou objetos.
- Não sobre objetos duros, tais como pedras ou ramos.

#### Indicações:

O produto dispõe de duas velocidades do ar.

1 = reduzida.

Para material leve e seco, p. ex. aparas, grãos e sujidade.

2 = elevada.

Para material pesado ou molhado, p. ex. folhagem seca, relva cortada, folhagem molhada.

O melhor resultado é alcançado quando o produto é operado não diretamente no chão, mas sim ligeiramente afastado do chão e num ângulo o mais reduzido possível.

1. Eleve o produto com a pega (2).
2. Para ligar o produto, desloque o interruptor para ligar/desligar (1) para a posição "1".
3. Vire o produto para a esquerda e para a direita.
4. Adapte a velocidade do ar durante o trabalho ao material a ser soprado. Para aumentar a velocidade do ar, desloque o interruptor para ligar/desligar (1) para a posição "2".
5. Para desligar o produto, desloque o interruptor para ligar/desligar (1) para a posição "0".

### 9.3 Desconexão de sobrecarga

O motor desliga-se automaticamente em caso de sobrecarga. Após um período de arrefecimento (divergente no tempo), o motor volta a poder ser ligado.

## 10 Instruções de trabalho

O produto só deve ser utilizado para as seguintes finalidades:

- Como soprador para a recolha de folhagem seca ou para a sopragem para fora de locais de difícil acesso.

Qualquer outra utilização que não a descrita acima pode levar a danos no produto e representar um perigo para o utilizador.

- Antes de ligar o produto, certifique-se de que ele não está apontado para pessoas ou animais.
- Segure o produto com as duas mãos durante o trabalho. Agarre ambas as pegas.
- Não é possível evitar alguma poluição sonora proveniente deste produto. Planeie os trabalhos mais ruidosos para horários aprovados e designados para tal. Respeite os períodos de repouso, se necessário.
- Humedeça ligeiramente superfícies poeirentas.

- Para um resultado ideal ao utilizar o soprador, mantenha este 5 a 10 cm afastado do solo.
- Aponte o jato de ar para a frente e desloque-se lentamente, para soprar folhagem e resíduos de jardim para uma pilha ou para os remover de locais de difícil acesso.
- Utilize um ancinho e uma vassoura para soltar os resíduos antes da sopragem.
- Inicie o trabalho com a potência de sopragem máxima para recolher rapidamente as folhas espalhadas. Selecione uma potência de sopragem mais baixa para compactar o molho de folhas recolhidas.

## 11 Limpeza e manutenção

### AVISO

**Confie os trabalhos de conservação e manutenção que não se encontrem descritos neste manual de instruções a uma oficina especializada. Utilize apenas peças sobresselentes originais.**

**Existe risco de acidentes! Execute trabalhos de manutenção e de limpeza sempre com a bateria removida. Existe perigo de ferimentos! Deixe o produto arrefecer antes de quaisquer trabalhos de manutenção e limpeza. Os elementos do motor estão quentes. Há perigo de ferimentos e risco de queimaduras!**

O produto pode arrancar inesperadamente e, dessa forma, causar ferimentos.

- Remova a bateria.
- Deixe o produto arrefecer.
- Retire a ferramenta de colocação.

### 11.1 Limpeza

1. Mantenha os dispositivos de segurança, as grelhas de ventilação e a estrutura do motor o mais livres possível de pó e sujidade. Limpe o produto com um pano\* limpo ou sobre-o com ar comprimido\* sob baixa pressão. Recomendamos a limpeza do produto imediatamente após cada utilização.
2. As aberturas de ventilação devem estar sempre desobstruídas.
3. Não utilize produtos de limpeza ou solventes; estes poderão ser agressivos para com as peças de plástico do produto. Certifique-se de que não penetra água no interior do produto.

### 11.2 Manutenção

O produto é livre de manutenção.

## 12 Armazenamento

### Preparação para o armazenamento

1. Remova a bateria.
2. Limpe o produto e verifique se apresenta danos.

Armazene o produto e os respetivos acessórios num local escuro, seco e ao abrigo do gelo, bem como inacessível a crianças.

A temperatura de armazenamento ideal encontra-se entre 5°C e 30°C.

Guarde o produto na embalagem original.

Cubra o produto para o proteger contra pó ou humidade. Guarde o manual de instruções junto do produto.

## 13 Reparação e encomenda de peças sobresselentes

Deve-se ter em conta que as seguintes peças deste produto estão sujeitas a um desgaste consoante a utilização ou natural e que as peças seguintes são necessárias como consumíveis.

### ATENÇÃO

de acordo com a lei sobre a responsabilidade por produtos, o fabricante não assumirá qualquer responsabilidade por danos provocados por reparações incorretas ou pela não utilização de peças sobresselentes de origem.

Atribua a tarefa a um serviço de assistência ao cliente ou a um especialista autorizado. O mesmo se aplica aos acessórios.

Entre em contacto com o nosso centro de assistência para obter peças sobresselentes e acessórios. Para isso, utilize o código QR na capa.

### 13.1 Encomenda de peças de reposição

Ao encomendar peças sobresselentes, deve fornecer as seguintes informações:

- Designação do modelo
- Número de artigo
- Dados da placa de características

### Peças sobresselentes / acessórios

N.º de artigo da bateria SBP2.0:	7909201708
N.º de artigo da bateria SBP4.0:	7909201709
N.º de artigo do carregador SBC2.4A:	7909201710
N.º de artigo do carregador SBC4.5A:	7909201711
N.º de artigo do carregador SDBC2.4A:	7909201712
N.º de artigo do carregador SDBC4.5A:	7909201713
N.º de artigo do StarterKit SBSK2.0:	7909201720
N.º de artigo do StarterKit SBSK4.0:	7909201721

## 14 Eliminação e reciclagem

### Notas relativas à embalagem



Os materiais de embalagem são recicláveis. Elimine as embalagens de forma respeitadora do ambiente.

### Notas relativas à legislação alemã sobre aparelhos elétricos e eletrónicos (ElektroG)



Os aparelhos elétricos e eletrónicos usados não pertencem no lixo doméstico, devendo ser alvo de uma recolha ou eliminação separadas!



- As baterias e pilhas usadas que não estejam montadas de modo fixo no aparelho usado devem ser retiradas sem as destruir antes da entrega do aparelho! A sua eliminação é regulada pela legislação relativa a baterias.
- Os proprietários ou utilizadores de aparelhos elétricos e eletrónicos são legalmente obrigados a devolver os mesmos após a sua utilização.
- O utilizador final tem a responsabilidade pela eliminação dos seus dados pessoais no aparelho usado a ser eliminado!
- O símbolo do caixote de lixo riscado significa que aparelhos usados elétricos ou eletrónicos não devem ser eliminados no lixo doméstico.
- Os aparelhos usados elétricos e eletrónicos podem ser entregues sem custos nos seguintes pontos:
  - Centros de recolha ou de eliminação públicos (p. ex. depósitos municipais)
  - Pontos de venda de aparelhos elétricos (lojas físicas e online), desde que o revendedor esteja obrigado a aceitar a devolução ou a aceite de livre vontade.
  - Pode entregar sem custos até três aparelhos elétricos usados com um comprimento de até 25 centímetros ao fabricante sem que tenha de comprar um aparelho novo ou a outro centro de recolha autorizado na sua vizinhança.
  - Para se informar acerca de condições de devolução adicionais dos fabricantes e distribuidores, queira entrar em contacto com o respetivo serviço de apoio ao cliente.
- Em caso de fornecimento de um aparelho elétrico novo por parte do fabricante a um domicílio, este pode efetuar a recolha sem custos do aparelho elétrico usado a pedido do utilizador final. Para tal, entre em contacto com o serviço de apoio ao cliente do fabricante.
- Estas declarações são apenas válidas para aparelhos que sejam instalados e vendidos nos países da União Europeia e que estejam sujeitos à Diretiva Europeia 2012/19/UE. Em países fora da União Europeia, a eliminação de aparelhos usados elétricos e eletrónicos poderá estar regulada por outra legislação divergente.

#### Notas sobre baterias de iões de lítio



#### Desmontar a bateria antes da eliminação do aparelho!

- Não atire a bateria para o lixo doméstico, para o fogo (perigo de explosão) ou para a água. Baterias danificadas podem prejudicar o ambiente e a sua saúde, caso ocorra uma fuga de vapores ou líquidos tóxicos.
- Baterias com defeito ou gastas devem ser recicladas em conformidade com a diretiva 2006/66/CE.
- Entregue o aparelho e o carregador a um ponto de reciclagem. As peças de plástico e de metal utilizadas podem ser separadas, tal possibilitando a sua reciclagem.
- Elimine baterias no estado descarregado. Recomendamos a cobertura dos polos com fita adesiva, para proteger contra um curto-circuito. Não abra a bateria.
- Elimine as baterias de acordo com as normas locais. Entregue baterias a um ponto de recolha de baterias usadas, onde elas poderão ser recicladas. Para isto, consulte o serviço local de recolha de resíduos.

## 15 Resolução de problemas

Falha	Causa possível	Resolução
Não é possível iniciar o produto ou ele apenas funciona com uma potência reduzida.	A potência da bateria é demasiado fraca.	Carregue a bateria.
	A bateria não está corretamente colocada.	Insira a bateria na base da bateria. A bateria encaixa de forma audível.
	Interruptor para ligar/desligar com defeito.	Entre em contacto com o nosso serviço de assistência.
	O motor apresenta defeito.	
O produto funciona com interrupções.	Contacto solto no interior.	Entre em contacto com o nosso serviço de assistência.
	Interruptor para ligar/desligar com defeito.	

## 16 Condições de garantia – Série Schepbach 20V IXES

Data de revisão 25.04.2024

### Prezado cliente,

os nossos produtos são submetidos a um rigoroso controlo de qualidade. No entanto, se um produto não funcionar na perfeição, lamentamos profundamente o facto e pedimos-lhe para entrar em contacto com o nosso serviço de assistência, através do endereço indicado abaixo. Estamos igualmente à sua disposição através do número de telefone de assistência. As recomendações seguintes deverão ser-lhe úteis para um processamento e regularização sem problemas em caso de danos.

### É válido o seguinte para a validação de reivindicações de garantia:

1. **Estas condições de garantia** regem as nossas prestações adicionais de garantia do fabricante para compradores (consumidores finais particulares) de novos produtos. Os direitos de garantia legais não são afetados por esta garantia. Os mesmos são da responsabilidade do revendedor a quem o produto foi adquirido..
2. **As prestações de garantia** do fabricante estendem-se exclusivamente a deficiências num produto novo adquirido pelo cliente e que sejam devidas a um defeito de material ou de fabrico.

Se, durante o período de garantia, ocorrerem defeitos de material ou de fabrico, na sua qualidade de garante no âmbito desta garantia, o fabricante assegura, à sua discrição, uma das seguintes prestações:

- Reparação gratuita da mercadoria
- Troca gratuita da mercadoria por um artigo de valor equivalente (eventualmente, também troca por um modelo mais recente, desde que a mercadoria original já não esteja disponível).

Os produtos ou peças substituídos passarão a ser nossa propriedade. Tenha em consideração que, de acordo com a finalidade, os nossos produtos não foram construídos para utilização em ambientes comerciais, artesanais ou profissionais. Por esse motivo, a garantia não se aplica, se o produto tiver sido utilizado para fins comerciais, artesanais ou industriais ou tiver sido exposto a exigências equivalentes dentro do período da garantia.

**3. Excetua-se das nossas prestações de garantia:**

- Os danos no produto resultantes da inobservância das instruções de montagem, de uma instalação incorreta, da inobservância do manual de instruções (p. ex., ligação a uma tensão de corrente ou tipo de corrente errados) ou das recomendações de manutenção e segurança, bem como devido à utilização do produto sob condições ambientais inadequadas ou a cuidados e manutenção insuficientes.
- Danos no produto resultantes de uma utilização indevida ou inadequada (como, p. ex., sobrecarga do produto ou utilização de ferramentas ou acessórios não admissíveis), da penetração de corpos estranhos no produto (como, p. ex., areia, pedras ou pó), de danos de transporte, do emprego de força ou de efeitos externos (como, p. ex., danos por queda).
- Danos no produto ou partes do produto que se devam a um desgaste conforme à finalidade, habitual (inerente ao funcionamento) ou natural, bem como a danos e/ou deterioração de peças de desgaste.
- Deficiências no produto provocadas pela utilização de acessórios, complementos ou peças sobresselentes não originais ou que não sejam conformes à finalidade.
- Produtos nos quais se realizaram alterações ou modificações.
- Desvios mínimos das características nominais irrelevantes para o valor e aptidão para a utilização do produto.
- Produtos nos quais se tenham realizado reparações arbitrárias ou outras, em particular, por terceiros não autorizados.
- Quando a identificação no produto ou as informações de identificação do produto (autocolante na máquina) estejam ausentes ou ilegíveis.
- Produtos que apresentem forte sujidade e, por conseguinte, sejam rejeitados pelo pessoal da assistência.
- Em geral, os pedidos de indemnização e danos consequenciais estão excluídos destas prestações de garantia.

**4. Por norma, o período de garantia é de 5 anos** (12 meses, no caso das baterias), iniciando-se na data de compra do produto. É determinante a data no recibo de compra original. Os direitos de garantia devem ser acionados sem demora após a respetiva tomada de conhecimento. A validação de reivindicações de garantia deixa de ter efeito após o fim do período de garantia. A reparação ou substituição do produto não ocasiona um prolongamento do período de garantia nem é iniciado um novo período de garantia resultante da intervenção no produto ou para eventuais peças sobresselentes montadas. Tal é igualmente válido caso se recorra à assistência local. Uma reivindicação dos direitos de garantia pressupõe que o fabricante, na qualidade de garante, possa examinar o objeto da garantia através do envio da mercadoria a seu pedido. Devem-se tomar medidas, por meio de uma embalagem adequada, para evitar que ocorram danos durante o percurso de transporte. O produto em causa deve ser apresentado ou enviado ao centro de assistência em bom estado de limpeza, acompanhado de uma cópia do recibo de compra especificando a data de compra e a designação do produto. Se um produto for enviado incompleto, sem o âmbito de fornecimento integral, o valor dos acessórios em falta será faturado / deduzido, caso o produto seja substituído ou se realize um reembolso. Os produtos total ou parcialmente desmontados não podem ser aceites como reclamação de garantia. Em caso de reclamação não justificada ou fora do período da garantia, por norma, os custos de transporte e o risco de transporte são assumidos pelo comprador. **É favor comunicar previamente uma reclamação de garantia ao centro de assistência (ver abaixo).** Regra geral, fica acordado que o produto avariado é enviado com uma breve descrição da avaria para o endereço de assistência abaixo indicado ao abrigo de uma devolução organizada ou, em caso de reparação fora do período da garantia, devidamente franqueado, respeitando as correspondentes orientações de embalagem e expedição. **Por motivos de segurança, certifique-se de que o seu produto (dependendo do modelo) está isento de todos os suprimentos operacionais quando é devolvido.** Qualquer produto enviado ao nosso centro de assistência deve ser embalado de modo a evitar danos no produto reclamado durante o transporte. Depois de se realizar a reparação / substituição, enviar-lhe-emos o produto gratuitamente. Se os produtos não puderem ser reparados ou substituídos, existe a possibilidade de, ao nosso critério, reembolsar um valor no montante do preço de compra do produto defeituoso, considerando uma dedução devido à deterioração e ao desgaste. Estas prestações de garantia aplicam-se apenas aos primeiros compradores particulares e não são transferíveis nem transmissíveis.

**5. Prolongamento do período de garantia para 10 anos:** A Scheppach oferece um prolongamento adicional da garantia de 5 anos para produtos da série Scheppach 20V. Assim, o período de garantia para estes produtos é de 10 anos, no total. Excluem-se as baterias / acumuladores, carregadores e acessórios. Este prolongamento da garantia pode ser acionado, registando o produto Scheppach desta gama em <https://garantie.scheppach.com>, o mais tardar, 30 dias após a data de compra. Depois de realizar o registo online, receberá a confirmação do prolongamento da garantia referente ao produto.

6. **Para reivindicar o seu direito de garantia, é favor contactar o nosso centro de assistência.**

Utilize, de preferência, o formulário na nossa homepage: <https://www.scheppach.com/de/service>

**Agradecemos que não nos envie qualquer produto sem nos contactar previamente e efetuar o registo no nosso centro de assistência.**

**Para reivindicar estas garantias, o primeiro contacto com o nosso centro de assistência é absolutamente imprescindível.** As reivindicações de garantia devem ser acionadas antes de expirar o prazo de garantia, no prazo de 14 dias após deteção da deficiência. Para tal, é necessário o recibo de compra original e, eventualmente, a confirmação do prolongamento da garantia referente ao artigo.

7. **Tempo de processamento** - Regra geral, as reclamações enviadas são processadas no prazo de 14 dias após entrada no nosso centro de assistência. Se, em casos excecionais, o tempo de processamento referido for excedido, o cliente será informado atempadamente.
8. **Regra geral, as peças de desgaste são excluídas da garantia!** - Por peças de desgaste, entendem-se: a) baterias / acumuladores fornecidos integrados e/ou instalados, bem como b) todas as peças de desgaste relacionadas com o modelo (entre outras, correias, lâminas de serra, ferramentas de aplicação, discos abrasivos, filtros, escovas de carvão, etc. - ver o manual de instruções). Excluem-se das prestações de garantia as baterias ou acumuladores totalmente descarregados ou danificados no invólucro ou respetivos polos.
9. **Estimativa de custos** - Reparamos os produtos não abrangidos ou já não abrangidos pelas prestações de garantia mediante um custo. Em concertação com o nosso centro de assistência, pode enviar os produtos avariados para uma estimativa de custos e, eventualmente, autorizar por escrito (por correio, e-mail) que o centro de assistência proceda à reparação. Sem autorização de reparação, não se realizará qualquer outro procedimento.

**As condições de garantia** são aplicáveis apenas na versão atual no momento da reclamação e, se necessário, podem ser consultadas na nossa homepage ([www.scheppach.com](http://www.scheppach.com)). No caso de traduções, prevalece sempre a versão alemã.

**Scheppach GmbH · Günzburger Str. 69 · 89335 Ichenhausen (Alemanha)**

**Telefone: +800 4002 4002 ·**

**E-mail: [customerservice.PT@scheppach.com](mailto:customerservice.PT@scheppach.com) ·**

**Internet: <https://www.scheppach.com>**

Reservamo-nos permanentemente quaisquer alterações a estas condições de garantia sem aviso prévio.

## 17 Declaração de conformidade UE

Declaração de conformidade original

**Fabricante:**

Scheppach GmbH  
Günzburger Straße 69  
D-89335 Ichenhausen

Declaramos, à nossa exclusiva responsabilidade, que o produto aqui descrito está em conformidade com as diretivas e normas aplicáveis.

Marca: **SCHPEPPACH**  
Designação art.º: **SOPRADOR DE FOLHAGEM A BATERIA C-BL700-X**  
N.º art. **5912104900**

**Diretivas UE:**

2014/30/UE, 2006/42/CE, 2011/65/UE;  
2000/14/CE\_2005/88/CE \*

\* O objeto da declaração descrito acima cumpre com as normas da diretiva 2011/65/UE do Parlamento Europeu e do Conselho de 8 de junho de 2011 relativamente à restrição da utilização de determinadas substâncias perigosas em equipamentos elétricos e eletrónicos.

**Normas aplicadas:**

EN 60335-1:2012/A15:2021;  
EN 50636-2-100:2014;  
EN 62233:2008;  
EN IEC 55014-1:2021;  
EN IEC 55014-2:2021;  
EN ISO 12100:2010

**2000/14/CE\_2005/88/CE**

Nível de potência acústica garantido ( $L_{WA}$ ): 100 dB  
Nível de potência acústica medido ( $L_{WA}$ ): 94,1 dB

**Representante autorizado responsável pela documentação:**

David Rümpelein  
Günzburger Str. 69  
D-89335 Ichenhausen  
Ichenhausen, 13.11.2024

  
Simon Schünk  
Division Manager Product Center







  
Andreas Pecher  
Head of Project Management

## Obsah

1 Úvod.....	68
2 Popis výrobku (obr. 1, 3).....	69
3 Rozsah dodávky (obr. 1, 3).....	69
4 Použití v souladu s určením.....	69
5 Bezpečnostní pokyny pro fukar na listí.....	69
6 Technické údaje.....	71
7 Rozbalení.....	71
8 Montáž (obr. 3).....	71
9 Obsluha.....	72
10 Pracovní pokyny.....	72
11 Čištění a údržba.....	73
12 Skladování.....	73
13 Oprava & objednávka náhradních dílů.....	73
14 Likvidace a recyklace.....	73
15 Odstraňování poruch.....	74
16 Záruční podmínky – Scheppach série 20V IXES.....	74
17 EU prohlášení o shodě.....	76
18 Rozpadový výkres.....	222

## Vysvětlení symbolů na výrobku

Symbole použité v této příručce vás mají upozornit na možná rizika. Bezpečnostní symboly a vysvětlivky, které je provázejí, musejí být přesně pochopeny. Samotné varování rizika neodstraní a nemohou nahradit správná opatření pro prevenci úrazů.

	Před uvedením do provozu si přečtěte a dodržujte návod k obsluze a bezpečnostní pokyny!
	Pozor! Nedodržování bezpečnostních značek a výstražných upozornění umístěných na výrobku, a také nedodržování bezpečnostních a provozních pokynů může vést k vážným zraněním a dokonce k úmrtí.
	Používejte ochranné brýle.
	Noste ochranu sluchu.
	Bude-li se při práci prášit, noste ochranu dýchacích cest!
	Noste pevnou obuv!
	V případě dlouhých vlasů noste vlasovou síťku.

	Výrobek nikdy nevystavujte dešti. Výrobek se smí instalovat, skladovat a provozovat pouze za suchých okolních podmínek.
	Zajistěte, aby jiné osoby dodržovaly dostatečnou bezpečnou vzdálenost.
	Odmrštěné objekty a rotující díly mohou způsobit vážná zranění.
	Práce na údržbě, přestavbě, nastavování a čištění vždy provádějte při vypnutém motoru a odstraněném akumulátoru.
	Nebezpečí zranění! Nikdy nesahejte rukama do blízkosti nožů.
	Nebezpečí zranění otáčejícím se nožovým válcem! Když výrobek běží, mějte ruce a nohy mimo otvory.
	Garantovaná hladina akustického výkonu výrobku.
	Lithium-iontový akumulátor
	Výrobek odpovídá platným evropským směrnicím.
	Výrobek odpovídá platným srbským směrnicím.

## 1 Úvod

### Výrobce:

Scheppach GmbH  
Günzburger Straße 69  
D-89335 Ichenhausen

### Vážený zákazníku,

Přejeme vám mnoho radostí a úspěchu při práci s novým výrobkem.

### Upozornění:

Výrobce tohoto výrobku neručí podle platného zákona o odpovědnosti za vady výrobku za škody, které vzniknou na tomto výrobku nebo jeho prostřednictvím v případě:

- Neodborná manipulace
- Nedodržování návodu k obsluze
- Opravy třetí osobou, neoprávněnými odborníky
- Montáž a výměna neoriginálních náhradních dílů
- Použití, které není v souladu s určením

## Mějte na paměti:

Návod k obsluze je součástí tohoto výrobku.

Obsahuje důležité pokyny, jak s výrobkem bezpečně, odborně a hospodárně pracovat, jak zabránit nebezpečí, ušetřit náklady na opravy, snížit prostoje a zvýšit spolehlivost a životnost výrobku. Kromě bezpečnostních ustanovení tohoto návodu k obsluze musíte bezpodmínečně dodržovat předpisy své země, které platí pro provoz výrobku.

Seznamte se před použitím výrobku se všemi pokyny pro obsluhu a bezpečnostními pokyny. Výrobek provozujte pouze v souladu s popisem a ve stanoveném rozsahu použití. Návod k obsluze uložte na vhodném místě a v případě předání výrobku třetím osobám předejte všechny podklady.

## 2 Popis výrobku (obr. 1, 3)

1. Spínač pro zapnutí/vypnutí
2. Rukojeť
3. Uložení akumulátoru
4. Skříň motoru
5. Zadní foukací trubka
6. Přední foukací trubka
7. Odblokovací tlačítko (akumulátoru)
8. Akumulátor\*

\* = není v rozsahu dodávky!

## 3 Rozsah dodávky (obr. 1, 3)

Pol.	Počet	Označení
4.	1 x	Skříň motoru
5.	1 x	Zadní foukací trubka
6.	1 x	Přední foukací trubka
	1 x	Návod k obsluze

## 4 Použití v souladu s určením

Výrobek je určen k odfukování a shrnování suchého listí nebo lehkého zahradního odpadu a lehkých nečistot na zpevněných plochách a trávnicích.

Nefoukejte materiály, které jsou nebezpečné pro zdraví!

Výrobek se smí používat pouze v souladu s určením. Jakékoli další použití kromě tohoto je v rozporu s určením. Za škody nebo zranění všeho druhu, které vzniknou na základě použití v rozporu s určením, zodpovídá uživatel/obsluhující osoba a ne výrobce.

Součástí použití k určenému účelu je dodržování bezpečnostních pokynů a také montážní návod a provozní pokyny v návodu k obsluze.

Osoby, které výrobek používají a udržují, s ním musí být seznámeny a informovány o potenciálních nebezpečích.

Změny na výrobku zcela vylučují ručení výrobce za škody, které takto vzniknou.

Výrobek se smí provozovat jen s originálními díly a originálními příslušenstvími výrobce.

Je nutné dodržovat veškeré předpisy výrobce týkající se bezpečnosti, práce a údržby stroje, a také rozměry uvedené v technických datech.

Mějte na paměti, že naše výrobky nebyly v souladu s určením konstruovány pro komerční, řemeslné a průmyslové použití. Nepřebíráme odpovědnost v případech, kdy se výrobek použije v komerčních, řemeslných nebo průmyslových provozech, a při srovnatelných činnostech.

## Vysvětlení signálních slov v návodu k obsluze

### NEBEZPEČÍ

Signální slovo označující bezprostředně nastávající nebezpečnou situaci, která může mít za následek smrt nebo vážné zranění, pokud se jí nezabrání.

### VAROVÁNÍ

Signální slovo označující potenciálně nebezpečnou situaci, která by mohla mít za následek smrt nebo vážné zranění, pokud se jí nezabrání.

### OPATRŇ

Signální slovo označující potenciálně nebezpečnou situaci, která by mohla mít za následek lehké nebo středně těžké zranění, pokud se jí nezabrání.

### POZOR

Signální slovo označující potenciálně nebezpečnou situaci, která by mohla mít za následek poškození výrobku nebo vlastnictví/majetku.

## 5 Bezpečnostní pokyny pro fukar na listí

### VAROVÁNÍ

**Přečtěte si všechny bezpečnostní pokyny, instrukce, ilustrace a technické údaje, kterými je tento elektrický nástroj opatřen.**

Pokud zanedbáte dodržování následujících instrukcí, může to způsobit zásah elektrickým proudem, požár a/ nebo těžká zranění.

**Uchovejte si do budoucna veškeré bezpečnostní pokyny a instrukce!**

### 5.1 Poučení

- a) Než začnete s výrobkem pracovat, přečtěte si celý návod k obsluze.
- b) Výrobek nesmí být používán osobami (včetně dětí) se sníženými fyzickými, senzorickými nebo mentálními schopnostmi nebo s nedostatkem zkušeností a znalostí.
- c) Upozorňujeme, že provozovatel nebo uživatel nese odpovědnost za nehody nebo ohrožení jiných osob nebo Vašeho majetku.

### 5.2 Příprava

- a) Během celé doby provozu používejte ochranu sluchu a ochranné brýle.
- b) Nepoužívejte výrobek, pokud jste bosí nebo máte sandály. Používejte pevnou obuv a dlouhé kalhoty.

- c) Nenoste volně visící oděv nebo šperky, které by mohly být vtáženy do sacího otvoru. Udržujte dlouhé vlasy mimo sací otvory.
- d) Výrobek používejte pouze venku (tzn. ne poblíž stěny nebo jiného pevného předmětu) a na pevné rovné ploše.
- e) Výrobek nepoužívejte na dlážděné ploše posypané štěrkem, na které může vyhozený materiál způsobit zranění.
- f) Před použitím vždy proveďte vizuální kontrolu, zda jsou řezací ústrojí, čepy řezacího ústrojí a další upevňovací prvky zajištěné, zda je pouzdro nepoškozené a zda jsou ochranná zařízení a kryty na svém místě. Nahradte opotřebované nebo poškozené součásti v sadách, aby byla zachována rovnováha. Nahradte poškozené nebo nečitelné popisky.
- g) Před použitím zkontrolujte, zda zdroj napětí a prodlužovací kabel nevykazují známky poškození nebo stárnutí. Dojde-li během používání k poškození kabelu, je třeba okamžitě odpojit vedení pro připojení na síť od sítě. **NEDOTÝKEJTE SE KABELU, DOKUD NENÍ ODPOJENÝ OD SÍTĚ.** Pokud je kabel poškozený nebo opotřebovaný, výrobek nepoužívejte.
- h) Nikdy výrobek neprovazujte, pokud jsou v blízkosti lidí, zvláště dětí, nebo zvířata.

### 5.3 Provoz

- a) Před spuštěním výrobku se ujistěte, že je přívod prázdný.
- b) Nepřibližujte se obličejem ani tělem k plicnímu otvoru.
- c) Dbejte na to, aby vaše tělo bylo v rovnováze a abyste měli stabilní postoj.
- d) Zabraňte nestabilnímu držení těla.
- e) Nikdy nestůjte u přívodu materiálu na vyšší úrovni, než je úroveň základní plochy výrobku.
- f) Při provozu výrobku se nezdružujte v zóně vyhazování.
- g) Dbejte na to, aby vzhazovaný materiál nikdy neobsahoval tvrdé předměty jako kov, kameny, sklo nebo jiná cizí tělesa.
- h) Pokud dojde k nárazu do cizího předmětu, okamžitě výrobek vypněte a vyjměte akumulátor. Vyhledejte poškozená místa na výrobek a proveďte nutné opravy, než sekačku znovu spustíte a začnete s ní pracovat. Pokud výrobek začne vibrovat neobvykle silně, je nutná okamžitá kontrola.
- i) Nedovolte, aby se v zóně vyhazování nahromadil zpracovávaný materiál, protože to může zabránit správnému vyhazování a způsobit, že materiál bude znovu zaveden podávacím otvorem.
- j) Pokud se výrobek ucpe, vypněte jej a vyjměte akumulátor a vyčistěte jej od nečistot.
- k) Nikdy nepoužívejte výrobek s poškozenými **ochrannými zařízeními** nebo bez bezpečnostních zařízení.
- l) Dbejte na to, aby byl výrobek bez odpadů a ostatních nahromadění kvůli ochraně před poškozením nebo vznícením.
- m) Za provozu výrobek nepřevazujte ani nenakláňejte.
- n) Výrobek nenechávejte bez dohledu.
- o) Je zakázáno používat výrobek za bouřky - **Nebezpečí zásahu bleskem!**

- p) Pracujte jen za denního světla nebo v kvalitním umělém světle.
- q) Větrací otvory musí být stále volné.
- r) Před nasazením a sejmutím sběrné nádoby výrobek vypněte.

### Zbytková rizika

**Výrobek je zkonstruován podle stavu techniky a uznávaných bezpečnostně technických předpisů. Přesto se mohou během práce vyskytnout jednotlivá zbytková rizika.**

- Poškození sluchu, pokud není používána předepsaná ochrana sluchu.
- Poškození plic, pokud se nepoužívá předepsaná ochrana dýchacích cest.
- Poškození očí, pokud se nepoužívá předepsaná ochrana očí.
- Zbytková rizika lze minimalizovat, pokud budete dodržovat „bezpečnostní pokyny“ a „použití v souladu s určeným účelem“ a kompletní návod k obsluze.
- Používejte výrobek tak, jak je doporučeno v tomto návodu k obsluze. Tím zajistíte, že výrobek bude pracovat s optimálním výkonem.
- Kromě toho mohou přes všechna přijatá preventivní opatření existovat zbytková rizika, která nejsou zjevná.

#### **VAROVÁNÍ**

Tento elektrický nástroj vytváří během druhu provozního režimu elektromagnetické pole. Toto pole může za určitých podmínek ovlivňovat aktivní nebo pasivní zdravotní implantáty. Pro snížení rizika vážných nebo smrtelných úrazů doporučujeme osobám se zdravotními implantáty, aby se před obsluhou tohoto elektrického nástroje obrátili na svého lékaře nebo na výrobce zdravotního implantátu.

#### **VAROVÁNÍ**

V případě delší práce může v důsledku vibrací v rukou dojít k poruše prokrvení rukou (syndrom bílých prstů).

Syndrom bílých prstů je vaskulární onemocnění, při němž se křečovitě stahují malé krevní cévy v prstech rukou a nohou. Dotčené oblasti již nejsou dostatečně zásobovány krví, a proto vypadají velmi bledě. Časté používání vibrujících výrobků může u osob s narušením krevního oběhu (např. kuřáci, diabetici) způsobit poškození nervů.

Pokud zaznamenáte neobvyklé negativní účinky, okamžitě ukončete práci a poraďte se s lékařem.

#### **VAROVÁNÍ**

**Dodržujte bezpečnostní pokyny a pokyny pro nabíjení a správné používání uvedené v návodu k obsluze akumulátoru a nabíječky série 20V IXES. Podrobný popis procesu nabíjení a další informace naleznete v tomto samostatném návodu.**



## POZOR

Výrobek je součástí série 20V IXES a smí být provozován pouze s akumulátory této série. Akumulátory smějí být nabíjeny pouze nabíječkami této série. Dodržujte přitom pokyny výrobce.

## 6 Technické údaje

Jmenovité napětí	20 V
Max. otáčky	22500 min <sup>-1</sup>
Rychlost vzduchu stupeň 1	32 m/s (115 km/h)
Rychlost vzduchu stupeň 2	43 m/s (155 km/h)
Objem vzduchu max.	516 m <sup>3</sup> /h
Stupeň krytí	IP20
Hmotnost	1,8 kg

Technické změny vyhrazeny!

### Hluk a vibrace

#### VAROVÁNÍ

Hluk může mít závažný vliv na vaše zdraví. Pokud hluk stroje překročí 85 dB, použijte vhodnou ochranu sluchu pro sebe i osoby v okolí.

Hodnoty hluku byly stanoveny podle normy EN 50636 příloha CC.

Hodnoty vibrací byly stanoveny podle normy EN 50636 příloha BB.

#### Charakteristiky hlučnosti

Naměřený akustický tlak $L_{pA}$	74,6 dB
Nepřesnost měření $K_{pA}$	3,0 dB
Naměřený akustický výkon $L_{wA}$	94,1 dB
Nepřesnost měření $K_{wA}$	3,0 dB
Garantovaný akustický výkon	100 dB

#### Charakteristiky vibrací

Vibrace $a_h$	0,468 m/s <sup>2</sup>
Nepřesnost měření $K_h$	1,5 m/s <sup>2</sup>

Uvedená celková hodnota vibrací a uvedená hodnota hlukových emisí byly měřeny normovaným zkušebním postupem a mohou být použity ke srovnání elektrického nástroje s jiným.

Indikovanou hodnotu emisí hluku a indikovanou hodnotu celkových vibrací lze rovněž použít k předběžnému odhadu zatížení.

## VAROVÁNÍ

**Hodnota emisí hluku a celková hodnota vibrací se může od indikovaných hodnot lišit při skutečném používání elektrického nářadí v závislosti na způsobu používání elektrického nářadí, zejména na tom, jaký typ obrobku je obráběn.**

Pokuste se udržet zatížení na co nejnižší úrovni. Příklad opatření: omezení pracovní doby. Přitom je třeba zohlednit všechny části provozního cyklu (například doby, kdy je elektrický nástroj vypnutý, a doby, kdy je sice zapnutý, běží však naprázdno).

## 7 Rozbalení

### VAROVÁNÍ

**Výrobek a balicí materiály nejsou dětská hračka! S plastovými sáčky, fóliemi a drobným díly si nesmějí hrát děti! Hrozí nebezpečí spolknutí těchto věcí a udušení!**

- Otevřete obal a výrobek opatrně vyjměte.
- Odstraňte balicí materiál a obalové a přepravní pojistky (pokud je jimi výrobek opatřen).
- Zkontrolujte, zda je rozsah dodávky úplný.
- Zkontrolujte výrobek a díly příslušenství, zda nevykazují škody způsobené přepravou. Případné škody ihned nahlaste přepravní společnosti, která vám výrobek dodala. Pozdější reklamace nebudou uznány.
- Uchovejte obal dle možností až do uplynutí záruční doby.
- Před použitím se s výrobkem seznáme podle návodu k obsluze.
- Používejte u příslušenství a opotřebitelných a náhradních dílů pouze originální díly. Náhradní díly obdržíte u specializovaného prodejce.
- Uveďte při objednávání naše čísla výrobku a rovněž typ a rok výroby.

## 8 Montáž (obr. 3)

### VAROVÁNÍ

#### Nebezpečí zranění!

Před všemi pracemi na elektrickém přístroji (např. údržbě, výměně nástroje atd.) a také při jeho přepravě a uskladnění vyjměte akumulátor z elektrického přístroje. Při neúmyslné aktivaci spínače pro zapnutí/vypnutí hrozí nebezpečí zranění.

### 8.1 Montáž zadní foukací trubky (5) (obr. 3)

1. Nasadte zadní foukací trubku (5) na těleso motoru (4).
2. Chcete-li zadní foukací trubku (5) zaaretovat pomocí bajonetového uzávěru, otočte zadní foukací trubku (5) ve směru hodinových ručiček až na doraz.



## 8.2 Montáž přední foukací trubky (6) (obr. 3)

1. Nasadte přední foukací trubku (6) na značce šipky na zadní foukací trubku (5).
2. Chcete-li přední foukací trubku (6) zaaretovat pomocí bajonetového uzávěru, otočte přední foukací trubku (6) ve směru hodinových ručiček až na doraz.

## 9 Obsluha

Akumulátorový fukar na listí má dmychadlo, které lze použít k rychlému sfouknutí listí dohromady nebo k jeho od-fouknutí z těžko přístupných míst.

Funkci ovládacích částí naleznete v následujících popi-sech.

### POZOR

**Před uvedením do provozu výrobek bezpodmínečně kompletně smontujte!**

### POZOR

Dbejte na to, aby teplota okolí během prací nepřekročila 50 °C a neklesla pod -20 °C.

### POZOR

Výrobek je součástí série 20V IXES a smí být provozován pouze s akumulátory této série. Akumulátory smějí být nabíjeny pouze nabíječkami této série. Dodržujte přitom pokyny výrobce.

## 9.1 Vložení akumulátoru (8) do uložení akumulátoru (3) a vyjmutí z něho (obr. 2)

### Vsazení akumulátoru

1. Zasuňte akumulátor (8) do uložení akumulátoru (3). Akumulátor (8) slyšitelně zaklapne.

### Vyjmutí akumulátoru

1. Stiskněte odblokovací tlačítko (7) akumulátoru (8) a vytáhněte ho z uložení akumulátoru (3).

## 9.2 Zapnutí/vypnutí a provozování výrobku (obr. 1)

### VAROVÁNÍ

#### Nebezpečí zranění!

Pokud proud vzduchu nasměrujete na osoby, zvířata nebo předměty, může dojít ke zranění a poškození.

- Směřujte proud vzduchu směrem od sebe.
- Nikdy nesměřujte proud vzduchu na jiné osoby, zvířata nebo předměty.
- Neodfukujte tvrdé předměty, jako jsou kameny nebo větve.

#### Upozornění:

Výrobek má dvě rychlosti vzduchu.

1 = nízká.

Pro lehký, suchý materiál, např. třísky, zrna a nečistoty.

2 = vysoká.

Pro těžký nebo mokřý materiál, např. suché listí, posekanou trávu, mokré listí.

Nejllepšího výsledku dosáhnete, pokud nebudete s výrobkem pracovat přímo na zemi, ale pokud možno v mírné vzdálenosti od země a pod rovným úhlem.

1. Zvedněte výrobek za rukojeť (2).
2. Chcete-li výrobek zapnout, posuňte spínač pro zapnutí/vypnutí (1) do polohy „1“.
3. Otáčejte výrobkem doleva a doprava.
4. Během práce přizpůsobte rychlost vzduchu od-foukávánému materiálu. Chcete-li zvýšit rychlost vzduchu, posuňte spínač pro zapnutí/vypnutí (1) do polohy „2“.
5. Chcete-li výrobek vypnout, posuňte spínač pro zapnutí/vypnutí (1) do polohy „0“.

## 9.3 Vypnutí při přetížení

Při přetížení se motor sám vypne. Po určité době na vychladnutí (čas se liší) je možné motor znovu zapnout.

## 10 Pracovní pokyny

Výrobek se smí používat pouze pro následující účely použití:

- Jako dmychadlo na shrnování suchého listí nebo jeho od-fukování z těžko přístupných míst.

Jakékoli jiné než výše popsané použití může výrobek poškodit a představovat nebezpečí pro uživatele.

- Před zapnutím výrobku se ujistěte, že není namířený na lidi nebo zvířata.
- Během práce držte výrobek pevně oběma rukama. Uchopte obě rukojeti.
- Určitému zatížení hlukem z tohoto výrobku se nelze vyhnout. Odložte hlučné práce na schválenou a určenou dobu. V případě potřeby dodržujte doby odpočinku.
- V prašném prostředí povrchy lehce navlhčete.
- Optimálních výsledků dosáhnete, když budete dmychadlo používat ve vzdálenosti 5 - 10 cm od země.
- Nasměrujte proud vzduchu dopředu a pohybujte se pomalu, abyste sfoukali listí nebo zahradní odpad dohromady nebo je odstranili z těžko přístupných míst.
- K uvolnění odpadu před foukáním používejte hrábě a košťata.
- Začněte pracovat s nejvyšším výkonem foukání, abyste rychle shrnuli listí ležící kolem. Zvolte nižší výkon foukání, abyste zhutnili dříve shrnutou hromadu listí.

## 11 Čištění a údržba

### VAROVÁNÍ

**Nechte opravářské práce a údržbové práce, které nejsou popsány v tomto návodu k obsluze, provést ve specializované dílně. Používejte pouze originální náhradní díly.**

**Hrozí nebezpečí nehody! Údržbové a čisticí práce provádějte zásadně s odstraněným akumulátorem. Hrozí nebezpečí zranění! Před veškerými pracemi údržby a čištění nechte výrobek vychladnout. Prvky motoru jsou horké. Hrozí nebezpečí poranění a popálení!**

Výrobek se může neočekávaně nastartovat a způsobit zranění.

- Vyjměte akumulátor.
- Nechte výrobek vychladnout.
- Vyjměte nástavec.

### 11.1 Čištění

1. Udržujte ochranná zařízení, větrací šterbiny a plášť motoru pokud možno bez prachu a nečistot. Otfete výrobek čistou tkaninou\* nebo jej vyfoukejte stlačeným vzduchem s nízkým tlakem\*. Doporučujeme výrobek vyčistit ihned po každém použití.
2. Větrací otvory musí být stále volné.
3. Nepoužívejte žádné čisticí prostředky ani rozpouštědla; mohly by poškodit plastové díly výrobku. Dbejte na to, aby se dovnitř výrobku nemohla dostat žádná voda.

### 11.2 Údržba

Výrobek je bezúdržbový.

## 12 Skladování

### Příprava k uskladnění

1. Odstraňte akumulátor.
  2. Vyčistěte výrobek a zkontrolujte, zda není poškozený.
- Uložte výrobek a jeho příslušenství na tmavém, suchém místě chráněném před mrazem a nedostupném pro děti. Optimální skladovací teplota se pohybuje mezi 5 C a 30 C.
- Výrobek uchovávejte v originálním balení.
- Výrobek zakryjte, aby byl chráněn před prachem nebo vlhkostí. Návod k obsluze uchovávejte v blízkosti výrobku.

## 13 Oprava & objednávka náhradních dílů

Je nutno dbát na to, že v případě tohoto výrobku následující díly podléhají opotřebení, které je dáno používáním nebo se tak děje přirozeně, příp. že na následující díly je pohlíženo jako na spotřební materiál.

### POZOR

Podle zákona o záruce na výrobky neručíme za škody způsobené neodbornými opravami nebo nevyužitím originálních náhradních dílů.

Obratě se na oddělení služeb zákazníkům nebo autorizovaného odborníka. Totéž platí i pro součásti příslušenství.

Náhradní díly a příslušenství obdržíte v našem servisním středisku. Naskenujte k tomu QR kód na titulní straně.

### 13.1 Objednávání náhradních dílů

Při objednávání náhradních dílů je třeba vyplnit tyto údaje:

- Označení modelu
- Číslo výrobku
- Údaje na typovém štítku

### Náhradní díly/příslušenství

Akumulátor SBP2.0 výr. č.:	7909201708
Akumulátor SBP4.0 výr. č.:	7909201709
Nabíječka SBC2.4A výr. č.:	7909201710
Nabíječka SBC4.5A výr. č.:	7909201711
Nabíječka SDBC2.4A výr. č.:	7909201712
Nabíječka SDBC4.5A výr. č.:	7909201713
Sada startéru SBSK2.0 č. výrobku:	7909201720
Sada startéru SBSK4.0 č. výrobku:	7909201721

## 14 Likvidace a recyklace

### Upozornění k obalu



Balící materiály jsou recyklovatelné. Obaly prosím likvidujte způsobem šetrným k životnímu prostředí.

### Upozornění k zákonu o elektrických a elektronických zařízeních (ElektroG)



**Opadní elektrická a elektronická zařízení nepatří do domovního odpadu, ale musí se sbírat a likvidovat odděleně!**

- Staré baterie nebo akumulátory, které nejsou napevno zabudované ve starém přístroji, musí být před odevzdáním bez poškození vyjmuty! Jejich likvidaci upravuje zákon o bateriích.
- Majitelé nebo uživatelé elektrických a elektronických zařízení jsou ze zákona povinni je po použití vrátit.
- Koncový uživatel je zodpovědný za vymazání svých osobních údajů ze starého zařízení určeného k likvidaci!
- Symbol přeškrtnuté popelnice znamená, že se odpadní elektrická a elektronická zařízení nesmí likvidovat společně s domovním odpadem.
- Elektrická a elektronická zařízení můžete bezplatně odevzdat na následujících místech:
  - Veřejné skládky nebo sběrná místa odpadů (např. obecní stavební dvory)

- Prodejní místa elektrospotřebičů (stacionární a on-line), pokud jsou obchodníci povinni je odebrat nebo to nabízejí dobrovolně.
- Až tři kusy elektroodpadu od jednoho typu spotřebiče s délkou hrany maximálně 25 cm lze bezplatně vrátit výrobci, aniž by bylo nutné předtím zakoupit nový spotřebič od výrobce nebo jej odevzdat na jiném autorizovaném sběrném místě ve vašem okolí.
- Pro další doplňující podmínky zpětného odběru výrobků a distributorů se obraťte na příslušný zákaznický servis.
- V případě, že výrobce dodá nový elektrospotřebič do soukromé domácnosti, může na žádost koncového uživatele zajistit bezplatný sběr elektroodpadu. Za tímto účelem kontaktujte zákaznický servis výrobce.
- Tato prohlášení se vztahují pouze na přístroje instalované a prodávané v zemích Evropské unie a podléhající evropské směrnici 2012/19/EU. V zemích mimo Evropskou unii mohou pro likvidaci elektroodpadu platit jiné předpisy.

**Pokyny k lithio-iontovým akumulátorům**



**Akumulátor před likvidací přístroje demontujte!**

- Nevyhazujte akumulátor do domovního odpadu, do ohně (nebezpečí výbuchu) ani vody. Poškozené akumulátory mohou poškodit životní prostředí a vaše zdraví, pokud z nich uniknou toxické výpary nebo kapaliny.
- Vadné nebo vypotřebované akumulátory musí být recyklovány v souladu se směrnicí 2006/66/ES.
- Přístroj a nabíječku odevzdejte ve sběrném centru pro recyklaci. Použité plastové a kovové části lze oddělit podle druhu a předat je tak k recyklaci.
- Akumulátory likvidujte ve vybitém stavu. Doporučujeme zakrýt póly lepicí páskou, aby byly chráněny před zkratem. Akumulátor neotvírejte.
- Akumulátory zlikvidujte v souladu s místními předpisy. Odevzdejte akumulátory ve sběrně starých baterií, kde budou předány k ekologické recyklaci. Informujte se o tomto u místní společnosti zabývající se likvidací odpadu.

**15 Odstraňování poruch**

Porucha	Možná příčina	Řešení
Výrobek se nespustí nebo se spustí se sníženým výkonem.	Výkon akumulátoru je příliš slabý.	Nabijte akumulátor.
	Akumulátor není správně vložený.	Zasuňte akumulátor do uložení akumulátoru. Akumulátor slyšitelně zaklapne.
	Vadný spínač pro zapnutí/vypnutí.	Obratťte se na náš servis.
	Motor je vadný.	
Výrobek pracuje s přerušeními.	Vnitřní uvolněný kontakt.	Obratťte se na náš servis.
	Vadný spínač pro zapnutí/vypnutí.	

**16 Záruční podmínky – Scheppach série 20V IXES**

Datum revize 25.04.2024

**Vážený zákazníku,**

naše výrobky podléhají přísné kontrole kvality. Pokud by některý výrobek přesto nefungoval bezvadně, je nám to velmi líto a prosíme Vás, abyste se obrátili na náš zákaznický servis na níže uvedené adrese. Rádi jsme Vám k dispozici také telefonicky na servisním čísle. Následující upozornění mají sloužit pro bezproblémové zpracování a regulaci v případě škody.

**Pro uplatnění záručních nároků platí následující:**

1. **Tyto záruční podmínky** upravují naše dodatečné záruční plnění výrobce pro kupující (soukromé koncové spotřebitele) nových výrobků. Zákonné nároky na záruční plnění nejsou touto zárukou dotčeny. Za ty odpovídá prodejce, u kterého jste výrobek zakoupili.
2. **Záruční plnění** výrobce se vztahuje výhradně na závady na jednom z od něj zakoupených výrobků, a které jsou způsobeny vadou materiálu nebo výrobní vadou. Pokud se během záruční doby vyskytnou vady materiálu nebo výrobní vady, poskytnete výrobce jako garant v rámci této záruky jednu z následujících služeb dle vlastního výběru:
  - Bezplatná oprava zboží

- Bezplatná výměna zboží za zboží stejné hodnoty (možná i výměna za nástupnický model, pokud původní zboží již není k dispozici).

Vyměněné výrobky nebo jejich části přecházejí do našeho vlastnictví. Mějte na paměti, že naše výrobky nebyly v souladu s určením konstruovány pro komerční, řemeslné nebo průmyslové použití. Za záruční případ se proto nepovažuje, pokud byl výrobek v záruční době používán v komerčních, řemeslných nebo průmyslových podnicích nebo byl vystaven rovnocennému namáhání.

**3. Z našeho záručního plnění jsou vyjmuty:**

- Škody na výrobku, které vznikly nedodržením návodu k montáži, neodbornou instalací, nedodržením návodu k obsluze (např. připojením k nesprávnému síťovému napětí nebo druhu proudu) resp. pravidel údržby a bezpečnostních ustanovení, nebo použitím výrobku za nevhodných podmínek prostředí a také v důsledku nedostatečné péče a údržby.
- Škody na výrobku, které vznikly nesprávným nebo neodborným používáním (např. přetěžováním výrobku nebo použitím nepřipustných nástrojů resp. příslušenství), vniknutím cizích těles do výrobku (např. písku, kamínků nebo prachu), poškozením při přepravě, použitím násilí nebo cizími vlivy (např. poškozením při pádu).

- Škody na výrobku nebo jeho součástech, které lze přičíst běžnému (provoznímu) nebo jinému přirozenému opotřebení při používání v souladu s určením a také poškození a/nebo opotřebení opotřebitelných dílů.
  - Závady výrobku způsobené používáním příslušenství, doplňujících nebo náhradních dílů, které nejsou originální nebo byly používány v rozporu s určením.
  - Výrobky, na nichž byly provedeny změny nebo úpravy.
  - Nepatrné odchylky od požadované jakosti, které jsou pro hodnotu a použitelnost výrobku bezvýznamné.
  - Výrobky, na nichž byly provedeny svévolné opravy, zejména nepovolnými třetími osobami.
  - Pokud chybí označení na výrobku resp. identifikační informace výrobku (nálepky na stroji) nebo jsou nečitelné.
  - Výrobky, které vykazují silné znečištění a jsou proto odmítnuty servisním personálem.
  - Nároky na náhradu škody a následné škody jsou z tohoto záručního plnění zásadně vyloučeny.
4. **Záruční doba činí běžně 5 let (12 měsíců u baterií / akumulátorů) a začíná běžet k datu zakoupení výrobku.** Rozhodující je datum na originálním kupním dokladu. Záruční nárok je nutné vždy vznést ihned po zjištění závady. Uplatnění záručních nároků po uplynutí záruční doby je vyloučeno. Oprava nebo výměna výrobku nevede k prodloužení záruční doby, ani nezáčně tímto výkonem pro výrobek nebo případně vestavěné náhradní díly běžet nová záruční doba. To platí i při využití servisu na místě. Záruka může být uplatněna, pokud výrobce, jakožto poskytovatel záruky, požádá o možnost prověřit záruční případ zasláním zboží. Je důležité zajistit, aby nedošlo k poškození během přepravy použitím vhodného obalu. Dotčený výrobek je nutné předložit resp. zaslat ve vycištěném stavu spolu s kopií kupního dokladu - v něm jsou obsaženy údaje o datu koupě a označení výrobku - zákaznickému servisu. Pokud je výrobek zaslán neúplný, bez kompletního rozsahu dodávky, bude chybějící příslušenství hodnotově připočteno/odečteno, pokud se výrobek vymění nebo následuje refundace. Částečně nebo úplně rozebrané výrobky nelze přijímat jako záruční případ. Při neoprávněné resp. mimo záruční dobu podané reklamaci hradí kupující obecné přepravní náklady a nese riziko přepravy. **Záruční případ hláste předem na servisním místě (v. n.).** Zpravidla je dojednáno, že vadný výrobek bude s krátkým popisem poruchy při organizovaném zpětném zaslání, nebo - v případě opravy mimo záruční dobu - zaslán náležitě vyplacený, s přihlédnutím k příslušným směrnícím o obalu a odeslání, na níže uvedenou servisní adresu. **Dbejte prosím na to, aby byl Váš výrobek (v závislosti na modelu) při vrácení dodávky z bezpečnostních důvodů bez veškerých provozních látek.** Výrobek zasláný do našeho servisního centra musí být zabalen tak, aby se zabránilo poškození reklamovaného výrobku během přepravy. Po provedené opravě / výměně Vám výrobek bezplatně zašleme zpět.

Pokud není možné výrobky opravit nebo vyměnit, může být podle našeho vlastního uvážení poskytnuta peňěžní částka až do výšky kupní ceny vadného výrobku, přičemž je zohledněna sleva vzhledem k opotřebení. Tato záruční plnění platí pouze ve prospěch soukromého prvního kupujícího a nelze je převést ani postoupit.

5. **Prodloužení záruční doby na 10 let:** Scheppach nabízí dodatečné prodloužení záruky 5 let na výrobky ze série Scheppach 20V. Záruční doba na tyto výrobky se tak prodlužuje na celkem 10 let. Z toho jsou vyloučeny baterie / akumulátory, nabíječky a příslušenství. Toto prodloužení záruky můžete nárokovat, pokud svůj výrobek Scheppach z této oblasti zaregistrujete nejpozději do 30 dnů od data koupě online na adrese: <https://garantie.scheppach.com>. Po provedené online registraci obdržíte potvrzení o prodloužení záruky na příslušné zboží.
6. **Pro uplatnění Vašeho nároku na záruku prosím kontaktujte naše servisní centrum.**

**Používejte prosím přednostně formulář na naší domovské stránce:** <https://www.scheppach.com/de/service>

**Neopísejte nám žádné výrobky bez předchozího kontaktu a ohlášení u našeho servisního centra.**

**Pro čerpání těchto záručních výhod je nezbytným předpokladem předchozí kontakt s naším servisním centrem.** Nároky na záruku musí být uplatněny před uplynutím záruční doby do 14 dnů po zjištění závady. K tomu je zapotřebí originální kupní doklad a popř. potvrzení o prodloužení záruky na příslušné zboží.

7. **Doba zpracování** - Reklamace zpravidla vyřizujeme do 14 dní po doručení do servisního centra. Pokud by ve výjimečných případech došlo k překročení uvedené doby zpracování, budeme vás včas informovat.
8. **Opotřebitelné díly jsou zásadně ze záruky vyloučeny!** - Opotřebitelné díly jsou: a) dodané, přistavené a/nebo vestavěné baterie / akumulátory a b) všechny opotřebitelné díly v závislosti na modelu (mimo jiné řemeny, pilové kotouče, vkládané nástroje, brusné kotouče, filtry, uhlíkové kartáče apod., viz návod k obsluze). Ze záruky jsou také vyloučeny baterie resp. akumulátory, které jsou téměř vybité resp. mají poškozený kryt anebo bateriové póly.
9. **Předběžný odhad nákladů** - Výrobky nezahnuté do záručního plnění opravíme za poplatek. Na dotaz u našeho servisního centra můžete vadné výrobky zaslat za předběžný odhad nákladů a popř. servisnímu centru udělit písemně (poštou, emailem) povolení k opravě. Bez povolení k opravě nebude provedeno žádné další zpracování.

**Záruční podmínky** platí pouze v aktuálním znění platném k okamžiku reklamace a lze je popř. zjistit na naší domovské stránce ([www.scheppach.com](http://www.scheppach.com)). Při překladech do jiných jazyků je vždy rozhodující německé znění.

**Scheppach GmbH · Günzburger Str. 69 ·  
89335 Ichenhausen (Německo)**

**Telefon: +800 4002 4002 ·**

**Email: [customerservice.CZ@scheppach.com](mailto:customerservice.CZ@scheppach.com) ·**

**Internet: <https://www.scheppach.com>**

Vyhrazujeme si kdykoliv právo na změny těchto záručních podmínek bez předchozího oznámení.

## 17 EU prohlášení o shodě

### Originální prohlášení o shodě

#### Výrobce:

Scheppach GmbH  
Günzburger Straße 69  
D-89335 Ichenhausen

Prohlašujeme na svou výlučnou odpovědnost, že zde popsaný výrobek odpovídá platným směrnici a normám.

Značka: **SHEPPACH**  
Název výrobku: **AKUMULÁTOROVÝ FUKAR  
NA LISTÍ C-BL700-X  
5912104900**

Č. vyr.

#### Směrnice EU:

2014/30/EU, 2006/42/ES, 2011/65/EU;  
2000/14/ES\_2005/88/ES \*

\* Výše popsaný předmět prohlášení splňuje předpisy směrnice 2011/65/EU Evropského parlamentu a Rady ze dne 8. června 2011 pro omezení používání určitých nebezpečných látek v elektrických a elektronických zařízeních.

#### Použité normy:

EN 60335-1:2012/A15:2021;  
EN 50636-2-100:2014;  
EN 62233:2008;  
EN IEC 55014-1:2021;  
EN IEC 55014-2:2021;  
EN ISO 12100:2010

#### 2000/14/ES\_2005/88/ES

Zaručená hladina akustického výkonu ( $L_{WA}$ ): 100 dB  
Naměřená hladina akustického výkonu ( $L_{WA}$ ): 94,1 dB

#### Pracovník pověřený dokumentací:

David Rümpelein  
Günzburger Str. 69  
D-89335 Ichenhausen

Ichenhausen, 13.11.2024



Simon Schünk  
Division Manager Product Center









Andreas Pecher  
Head of Project Management

## Obsah

1 Úvod.....	77
2 Popis výrobku (obr. 1 – 3).....	78
3 Rozsah dodávky (obr. 1, 3).....	78
4 Použitie v súlade s určením.....	78
5 Bezpečnostné upozornenia pre fúkač lístia.....	78
6 Technické údaje.....	80
7 Vybavenie.....	80
8 Montage (Abb. 3).....	80
9 Obsluha.....	80
10 Pracovné pokyny.....	81
11 Čistenie a údržba.....	81
12 Skladovanie.....	82
13 Oprava a objednávanie náhradných dielov.....	82
14 Likvidácia a recyklácia.....	82
15 Odstraňovanie porúch.....	83
16 Záručné podmienky – Sériá Scheppach 20V IXES.....	83
17 EÚ vyhlásenie o zhode.....	85
18 Rozložený výkres.....	222

## Vysvetlenie symbolov na výrobku

Použitie symbolov v tejto príručke má upriamiť vašu pozornosť na možné riziká. Bezpečnostné symboly a vysvetlenia, ktoré ich sprevádzajú, musia byť presne pochopené. Výstrahy samotné neodstraňujú riziká a nemôžu nahradiť správne opatrenia na zabránenie nehodám.

	Pred uvedením do prevádzky si prečítajte návod na obsluhu a bezpečnostné upozornenia a dodržiavajte ich!
	Pozor! Nerešpektovanie bezpečnostných značiek a výstražných upozornení na výrobku a nedodržiavanie bezpečnostných a prevádzkových upozornení môže viesť k vážnym poraneniam alebo dokonca k smrti.
	Noste ochranné okuliare.
	Noste ochranu sluchu.
	Pri tvorbe prachu noste ochranu dýchania!
	Noste pevnú obuv!
	Pri dlhých vlasoch noste sieťku na vlasy.

	Výrobok nevystavujte dažďu. Výrobok sa smie umiestniť, uskladniť a prevádzkovať len v suchých okolitých podmienkach.
	Zabezpečte, aby iné osoby dodržiavali dostatočnú bezpečnostnú vzdialenosť.
	Vymrštené objekty a otáčajúce sa diely môžu zapríčiniť závažné poranenia.
	Údržbové, prestavovacie, nastavovacie a čistiace práce vykonávajte iba pri vypnutom motore a vybratom akumulátore.
	Nebezpečnosť poranenia! Rukami nikdy nesiahajte do blízkosti nožov.
	Nebezpečnosť poranenia v dôsledku rotujúceho nožového valca! Keď je výrobok v prevádzke, držte ruky a nohy mimo otvorov.
	Zaručená hladina akustického výkonu výrobku.
	Lítium-iónový akumulátor
	Výrobok zodpovedá platným európskym smerniciam.
	Výrobok zodpovedá platným srbským smerniciam.

## 1 Úvod

### Výrobca:

Scheppach GmbH  
Günzburger Straße 69  
D-89335 Ichenhausen

### Vážený zákazník,

Želáme vám veľa zábavy a úspechov pri práci s vašim novým výrobkom.

### Upozornenie:

Výrobca tohto výrobku neručí podľa platného zákona o ručení za výrobok za škody, ktoré vzniknú na tomto výrobku alebo budú spôsobené týmto výrobkom pri:

- neodbornom zaobchádzaní,
- nedodržiavaní návodu na obsluhu,
- opravách tretími stranami, nie autorizovanými odborníkmi,
- montáži a výmene neoriginálnych náhradných dielov,
- používaní v rozpore s určením,

## Dodržiavajte:

Návod na obsluhu je súčasťou tohto výrobku.

Obsahuje dôležité pokyny, ako máte s výrobkom pracovať bezpečne, odborne a ekonomicky, ako máte predchádzať nebezpečenstvám, ušetriť náklady na opravu, znížiť doby výpadkov a zvýšiť spoľahlivosť a životnosť výrobku. Okrem bezpečnostných ustanovení tohto návodu na obsluhu musíte bezpodmienečne dodržiavať predpisy svojej krajiny platné pre prevádzku výrobku.

Pred použitím výrobku sa oboznámte so všetkými pokynmi na obsluhu a bezpečnostnými upozorneniami. Výrobok prevádzkujte len tak, ako je popísané, a v uvedených oblastiach použitia. Návod na obsluhu uchovávajte na bezpečnom mieste a pri odovzdávaní výrobku tretím osobám odovzdajte všetky dokumenty.

## 2 Popis výrobku (obr. 1 – 3)

1. Zapínač/vypínač
2. Rukoväť
3. Uchytenie akumulátora
4. Teleso motora
5. Zadná fúkacia rúrka
6. Predná fúkacia rúrka
7. Odblokovacie tlačidlo (akumulátor)
8. Akumulátor\*

\* = nie je v rozsahu dodávky!

## 3 Rozsah dodávky (obr. 1, 3)

Pol.	Počet	Označenie
4.	1 x	Teleso motora
5.	1 x	Zadná fúkacia rúrka
6.	1 x	Predná fúkacia rúrka
	1 x	Návod na obsluhu

## 4 Použitie v súlade s určením

Výrobok je určený na odkukovanie a zhŕňanie suchého lístia alebo ľahkého záhradného odpadu a ľahkých nečistôt na spevnených plochách a trávnikoch.

Nefúkajte žiadne materiály ohrozujúce zdravie!

Výrobok sa smie používať iba v súlade so svojím určením. Každé iné použitie presahujúce určenie je považované za používanie v rozpore s určením. Za škody z neho vzniknuté alebo poranenia akéhokoľvek druhu ručí používateľ/obsluha, a nie výrobca.

Súčasťou používania v súlade s určením je aj dodržiavanie bezpečnostných upozornení, ako aj návodu na montáž a prevádzkových pokynov v návode na obsluhu.

Osoby, ktoré používajú a udržiavajú výrobok, musia byť oboznámené s výrobkom a možnými nebezpečenstvami.

Zmeny na výrobok úplne vylučujú ručenie výrobcu za škody, ktoré tým vzniknú.

Výrobok sa smie používať iba s originálnymi dielmi a originálnym príslušenstvom od výrobcu.

Musia sa dodržiavať bezpečnostné, pracovné predpisy a predpisy týkajúce sa údržby, ako aj rozmery uvedené v technických údajoch.

Majte na pamäti, že naše výrobky neboli v súlade s určením skonštruované na komerčné, remeselné ani priemyselné použitie. Ak sa výrobok používa v komerčných, remeselných alebo priemyselných podnikoch, ako aj na podobné činnosti, nepreberáme žiadnu záruku.

## Vysvetlenie signálnych slov v návode na obsluhu

### NEBEZPEČENSTVO

Signálne slovo na označenie bezprostredne hroziacej nebezpečnej situácie, ktorá, ak sa jej nezabráni, bude mať za následok smrť alebo vážne poranenie.

### VAROVANIE

Signálne slovo na označenie možnej nebezpečnej situácie, ktorá, ak sa jej nezabráni, by mohla mať za následok smrť alebo vážne poranenie.

### OPATRNE

Signálne slovo na označenie možnej nebezpečnej situácie, ktorá, ak sa jej nezabráni, môže viesť k ľahkému alebo stredne ťažkému poraneniu.

### POZOR

Signálne slovo na označenie možnej nebezpečnej situácie, ktorá, ak sa jej nezabráni, môže viesť k materiálnym škodám na výrobku alebo majetku/vlastníctve.

## 5 Bezpečnostné upozornenia pre fúkač lístia

### VAROVANIE

Prečítajte si všetky bezpečnostné upozornenia, pokyny, ilustrácie a technické údaje, ktorými je opatrené toto elektrické náradie.

Zanedbania pri dodržiavaní nasledujúcich pokynov môžu spôsobiť zásah elektrickým prúdom, požiar a/alebo ťažké poranenia.

**Všetky bezpečnostné upozornenia a pokyny uschovajte pre prípad neskoršieho použitia!**

### 5.1 Návod

- a) Predtým, ako výrobok použijete, prečítajte si celý návod na obsluhu.
- b) Výrobok nesmú používať osoby (vrátane detí) so zníženými telesnými, zmyslovými alebo duševnými schopnosťami ani osoby s nedostatkom skúseností a znalostí.
- c) Majte na pamäti, že operátor alebo používateľ je zodpovedný za úrazy alebo ohrozenia iných osôb alebo ich majetku.

### 5.2 Príprava

- a) Počas celej doby prevádzky noste ochranu sluchu a ochranné okuliare.
- b) Výrobok nepoužívajte naboso ani so sandálmi. Noste pevnú obuv a dlhé nohavice.



- c) Nenoste voľný visiaci odev alebo šperky, ktoré by sa mohli vŕtiť do nasávacieho otvoru. Držte dlhé vlasy v bezpečnej vzdialenosti od nasávacích otvorov.
- d) Používajte výrobok iba v exteriéri (t. j. nie blízko steny ani inom pevnom predmete) a na pevnej, rovnej ploche.
- e) Nepoužívajte výrobok na dláždenej ploche posypanej štrkom, na ktorej by mohol vyhodnený materiál spôsobiť poranenia.
- f) Pred použitím vždy vykonajte vizuálnu kontrolu, aby ste zistili, či sú rezací mechanizmus, čapy rezacieho mechanizmu a iné upevňovacie prvky zaistené, či je kryt nepoškodený a či sú prítomné ochranné zariadenia a štíty. Aby sa zachovala rovnováha, opotrebované alebo poškodené komponenty vymieňajte v súpravách. Nahraďte poškodené alebo nečitateľné nápisy.
- g) Pred použitím skontrolujte, či napájací zdroj a predlžovací kábel nevykazujú známky poškodenia alebo starnutia. Ak sa kábel pri používaní poškodí, sieťový prívod sa musí okamžite odpojiť od siete. NEDOTÝKAJTE SA KÁBLA, POKÝM EŠTE NIE JE ODPOJENÝ OD SIETE. Nepoužívajte výrobok, ak je kábel poškodený alebo predratý.
- h) Výrobok nikdy neprevádzkujte, ak sú v blízkosti ľudia, najmä deti alebo domáce zvieratá.

### 5.3 Prevádzka

- a) Pred naštartovaním výrobku zabezpečte, aby bolo privádzanie prázdne.
- b) Nepribližujte sa tvárou a telom k plniacemu otvoru.
- c) Dbajte na to, aby ste mali telo v rovnováhe a bezpečné držanie tela.
- d) Vyhybajte sa abnormálnemu držaniu tela.
- e) Pri privádzaní materiálu nikdy nestojte na vyššej úrovni, ako je úroveň pracovnej plochy výrobku.
- f) Pri prevádzke výrobku sa nezdržiavajte v zóne vyhadzovania.
- g) Dbajte na to, aby vhadzovaný materiál neobsahoval tvrdé predmety ako kov, kamene, sklo alebo iné cudzie telesá.
- h) Ak dôjde k nárazu cudzieho predmetu, okamžite výrobok vypnite a vyberte akumulátor. Vyhľadajte poškodenia na výrobku a vykonajte potrebné opravy pred opätovným spustením a ďalšími prácami s výrobkom. V prípade, že výrobok začne nezvyčajne silno vibrovať, je potrebná okamžitá kontrola.
- i) Nedovoľte, aby sa materiál na spracovanie nahromadil v zóne vyhadzovania, pretože to môže zabrániť správne vyhadzovaniu a spôsobiť opätovné zavedenie materiálu cez plniaci otvor.
- j) Ak sa výrobok upchá, vypnite ho a vyberte akumulátor a zbadte ho nečistôt.
- k) Výrobok nikdy neprevádzkujte s chybnými **ochrannými zariadeniami** ani bez ochranných zariadení.
- l) Dbajte na to, aby bol výrobok bez odpadu a iného nahromadeného materiálu, aby ste ochránili výrobok pred poškodením alebo možným ohňom.
- m) Výrobok neprepravujte ani neprekĺpajte, keď je v prevádzke.
- n) Nenechávajte výrobok bez dozoru.

- o) Používanie výrobku počas búrky je zakázané – **nebezpečenstvo zásahu bleskom!**
- p) Pracujte len pri dennom svetle alebo dobrom umelom osvetlení.
- q) Vetracie otvory musia byť vždy voľné.
- r) Pred namontovaním a demontovaním zbernej nádrže vypnite výrobok.

### Zvyškové riziká

**Výrobok je skonštruovaný podľa aktuálneho stavu techniky a uznávaných bezpečnostno-technických pravidiel. Napriek tomu sa môžu pri práci vyskytnúť jednotlivé zvyškové riziká.**

- Poškodenie sluchu, ak sa nenosí predpísaná ochrana sluchu.
- Poškodenie pľúc, ak sa nenosí predpísaná ochrana dýchacích ciest.
- Poškodenie očí, ak sa nenosí predpísaná ochrana očí.
- Zvyškové riziká je možné minimalizovať, ak sa spolu dodržiavajú „bezpečnostné upozornenia“ a „použitie v súlade s určením“, ako aj návod na obsluhu.
- Výrobok používajte tak, ako je odporúčané v tomto návode na obsluhu. Tak dosiahnete, že váš výrobok bude podávať optimálne výkony.
- Napriek všetkým prijatým opatreniam môžu pretrvávajúť zvyškové riziká, ktoré nie sú očividné.

#### VAROVANIE

Toto elektrické náradie vytvára počas prevádzky elektromagnetické pole. Toto pole môže za určitých okolností ovplyvniť aktívne alebo pasívne implantáty. Na zníženie nebezpečenstva závažných alebo smrteľných poranení odporúčame osobám s implantátmi prekonzultovať situáciu so svojim lekárom a výrobcom implantátu ešte predtým, ako začnú obsluhovať elektrické náradie.

#### VAROVANIE

Pri dlhších prácach môže z dôvodu vibrácií dôjsť v rukách obsluhujúcej osoby k poruchám prekrvenia (syndróm bielych prstov).

Syndróm bielych prstov je cievne ochorenie, pri ktorom sa v záchvatoch kŕčovo sťahujú cievy na prstoch na rukách a nohách. Postihnuté oblasti už nie sú dostatočne zásobované krvou a preto sa zdajú extrémne bledé. Časté používanie vibrujúcich výrobkov môže u osôb, ktorých prekrvenie je narušené (napr. fajčiari, diabetici), vyvolať nervové poškodenia.

Ak spozorujete neobvyklé zhoršenia stavu prstov, okamžite ukončíte prácu a vyhľadajte lekára.

#### VAROVANIE

**Dodržiavajte bezpečnostné upozornenia a pokyny pre nabíjanie a správne používanie uvedené v návode na obsluhu vášho akumulátora a nabíjačky radu 20V IXES. Podrobný popis nabíjania a ďalšie informácie nájdete v tomto samostatnom návode.**

**POZOR**

Výrobok je súčasťou radu 20V IXES a môže byť prevádzkovaný len s akumulátormi tohto radu. Akumulátory sa smú nabíjať len nabíjačkami tejto série. Dodržujte pritom údaje výrobcu.

**6 Technické údaje**

Motor na striedavý prúd	20 V 
Max. otáčky	22500 min <sup>-1</sup>
Rýchlosť vzduchu, stupeň 1	32 m/s (115 km/h)
Rýchlosť vzduchu, stupeň 2	43 m/s (155 km/h)
Objem vzduchu max.	516 m <sup>3</sup> /h
Stupeň ochrany krytom	IP20
Hmotnosť	1,8 kg

Technické zmeny vyhradené!

**Hluk a vibrácie**

**VAROVANIE**

Hluk môže mať závažný vplyv na vaše zdravie. Ak hluk stroja prekročí 85 dB, noste vy aj všetky osoby, ktoré sa nachádzajú v jeho blízkosti, vhodnú ochranu sluchu.

Hodnoty hluku boli určené podľa EN 50636, príloha CC.

Hodnoty emisií boli určené podľa EN 50636, príloha BB.

**Hodnoty hluku**

Nameraný akustický tlak L <sub>pA</sub>	74,6 dB
Neistota merania K <sub>pA</sub>	3,0 dB
Nameraný akustický výkon L <sub>wA</sub>	94,1 dB
Neistota merania K <sub>wA</sub>	3,0 dB
Zaručený akustický výkon	100 dB

**Hodnoty vibrácií**

Vibrácia a <sub>n</sub>	0,468 m/s <sup>2</sup>
Neistota merania K <sub>n</sub>	1,5 m/s <sup>2</sup>

Uvedená celková hodnota vibrácií a hodnota emisií hluku boli merané podľa normovanej skúšobnej metódy a môžu sa použiť na porovnanie elektrického náradia s iným zariadením.

Uvedená hodnota emisií hluku a uvedená celková hodnota vibrácií sa môžu použiť aj na predbežné posúdenie zaťaženia.

**VAROVANIE**

**Emisie hluku a hodnota emisií vibrácií sa môžu počas skutočného používania elektrického náradia odlišovať od uvedených hodnôt v závislosti od druhu a spôsobu použitia elektrického náradia, predovšetkým, aký druh obrobku sa obrába.**

Zaťaženie sa snažte udržať podľa možností čo najnižšie. Vzorové opatrenia: obmedzenie pracovnej doby. Pritom sa musia zohľadniť všetky časti prevádzkového cyklu (napríklad časy, keď je elektrické náradie vypnuté, a časy, počas ktorých je sice zapnuté, no beží bez zaťaženia).

**7 Vybalenie**

**VAROVANIE**

**Výrobok a baliace materiály nie sú hračky pre deti! Deti sa nesmú hrať s plastovými vreckami, fóliami a malými dielmi! Hrozí nebezpečenstvo prehltnutia a zadusenía!**

- Otvorte balenie a opatrne vyberte výrobok.
- Odstráňte baliaci materiál, ako aj obalové a prepravné poistky (ak sú použité).
- Skontrolujte, či je rozsah dodávky kompletný.
- Skontrolujte výrobok a diely príslušenstva, či nedošlo k škodám pri preprave. Prípadné škody okamžite nahláste dopravnej spoločnosti, ktorá výrobok dodala. Neskoršie reklamácie nebudú uznané.
- Obal podľa možnosti uschovajte až do uplynutia záručnej doby.
- Pred použitím sa oboznámte s výrobkom na základe návodu na obsluhu.
- Pri príslušenstve, ako aj pri dieloch podliehajúcich opotrebovaniu a náhradných dieloch, používajte iba originálne diely. Náhradné diely získate u svojho špecializovaného predajcu.
- Pri objednávkach uvádzajte naše čísla výrobkov, ako aj typ a rok výroby výrobku.

**8 Montage (Abb. 3)**

**VAROVANIE**

**Nebezpečenstvo poranenia!**

Pred všetkými prácami s elektrickým náradím (napr. údržbou, výmenou nástroja atď.), ako aj pri jeho preprave a skladovaní, vyberte akumulátor z elektrického náradia. Pri neúmyselnom stlačení zapínača/vypínača hrozí nebezpečenstvo poranenia.

**8.1 Montáž zadnej fúkacej rúrky (5) (obr. 3)**

1. Nasuňte zadnú fúkaciu rúrku (5) na teleso motora (4).
2. Ak chcete zaaretovať zadnú fúkaciu rúrku (5) pomocou bajonetového uzáveru, otočte zadnú fúkaciu rúrku (5) v smere hodinových ručičiek až na doraz.

**8.2 Montáž prednej fúkacej rúrky (6) (obr. 3)**

1. Nasuňte prednú fúkaciu rúrku (6) na označení šípku na zadnú fúkaciu rúrku (5).
2. Ak chcete zaaretovať prednú fúkaciu rúrku (6) pomocou bajonetového uzáveru, otočte prednú fúkaciu rúrku (6) v smere hodinových ručičiek až na doraz.

**9 Obsluha**

Akumulátorový fúkač listia má dúchadlo, ktorým sa dá listie sfúknuť dokopy alebo odfúknuť z ťažko prístupných miest.

Funkcia ovládacích častí je opísaná v nasledujúcich popi- soch.

**POZOR**

**Pred uvedením do prevádzky je nevyhnutné výrobok úplne zmontovať!**

**POZOR**

Dbajte na to, aby okolitá teplota počas práce neprekročila 50 °C a neklesla pod -20 °C.

**POZOR**

Výrobok je súčasťou radu 20V IXES a môže byť prevádzkovaný len s akumulátormi tohto radu. Akumulátory sa smú nabíjať len nabíjačkami tejto série. Dodržiavajte pritom údaje výrobcu.

**9.1 Vloženie/odobratie akumulátora (8) do/z uchytenia akumulátora (3) (obr. 2)**

**Vloženie akumulátora**

1. Zasuňte akumulátor (8) do uchytenia akumulátora (3). Akumulátor (8) počuteľne zapadne.

**Odobratie akumulátora**

1. Stlačte odblokovacie tlačidlo (7) akumulátora (8) a vyťahnite ho z uchytenia akumulátora (3).

**9.2 Zapnutie/vypnutie a prevádzkovanie výrobku (obr. 1)**

**VAROVANIE**

**Nebezpečenstvo poranenia!**

Ak nasmerujete prúd vzduchu na osoby, zvieratá alebo predmety, môže dôjsť k zraneniam a poškodeniam.

- Smerujte prúd vzduchu od seba.
- Nikdy nesmerujte prúd vzduchu n iné osoby, zvieratá alebo predmety.
- Neodfukujte tvrdé predmety ako kamene alebo kornáre.

**Upozornenia:**

Výrobok má dve rýchlosti vzduchu.

1 = nízka.

Na ľahký, suchý materiál, napr. triesky, zná a nečistoty.

2 = vysoká.

Na ťažký alebo mokrý materiál, napr. suché listie, pokosená tráva, mokré listie.

Najlepší výsledok dosiahnete, ak nebudete s výrobkom pracovať priamo na zemi, ale trochu vzdialený od zeme a podľa možnosti pod plochým uhlom.

1. Zdvíhajte výrobok za rukoväť (2).
2. Na zapnutie výrobku potlačte zapínač/vypínač (1) do polohy „1“.
3. Natočte výrobok doľava a doprava.
4. Počas práce prispôbte rýchlosť vzduchu odfukovateľnému materiálu. Na zvýšenie rýchlosti vzduchu potlačte zapínač/vypínač (1) do polohy „2“.
5. Na vypnutie výrobku potlačte zapínač/vypínač (1) do polohy „0“.

**9.3 Vypnutie pri preťažení**

Pri preťažení motora sa tento samočinne vypne. Po vychladení (časovo odlišné) je možné motor znovu zapnúť.

**10 Pracovné pokyny**

Výrobok sa smie používať iba na nasledujúce účely použitia:

- Ako dúchadlo na nahradenie suchého listia alebo odfúknutie z ťažko prístupných miest.

Každé iné než vyššie opísané použitie môže viesť k poškodeniu výrobku a pre používateľa môže predstavovať nebezpečenstvo.

- Pred zapnutím výrobku sa uistite, že nie je nasmerovaný na osoby alebo zvieratá.
- Počas práce pevne držte výrobok oboma rukami. Uchopte obidve rukoväti.
- Určité množstvo hluku spôsobené týmto výrobkom je neodvratné. Vykonávajte hlučnú prácu v schválených a na to určených časoch. Prípadne dodržiavajte čas odpočinku.
- V prašných podmienkach zľahka navlhčite povrchy.
- Optimálny výsledok dosiahnete, ak budete dúchadlo používať vo vzdialenosti 5 až 10 cm od zeme.
- Nasmerujte prúd vzduchu dopredu a pohybujte sa pomaly, aby ste sfúkli listie alebo záhradný odpad k sebe, resp. ich odstránili z ťažko prístupných miest.
- Pred fúkaním použite hrable a metlu na uvoľnenie odpadu.
- Začnite pracovať s najvyšším fúkačím výkonom, aby ste rýchlo pozbierali okolité listie. Zvoľte nižší fúkač výkon, aby ste stlačili predtým zozbieranú hromadu listia.

**11 Čistenie a údržba**

**VAROVANIE**

**Opravnárske a údržbárske práce, ktoré nie sú opísané v tomto návode na obsluhu, nechajte vykonať v odbornej dielni. Používajte len originálne náhradné diely.**

**Hrozí nebezpečenstvo nehody! Údržbárske a čistiace práce vykonávajte zásadne s odstráneným akumulátorom. Hrozí nebezpečenstvo poranenia! Výrobok nechajte pred všetkými údržbárskymi a čistiacimi prácami vychladnúť. Prvky motora sú horúce. Hrozí nebezpečenstvo poranenia a popálenia!**

Výrobok sa môže nečakane spustiť a spôsobiť tak poranenia.

- Odstráňte akumulátor.
- Nechajte výrobok vychladnúť.
- Odoberte vložený nástroj.

## 11.1 Čistenie

- Ochranné zariadenia, vzduchové štrbiny a teleso motora udržiavajte podľa možností bez prachu a nečistôt. Výrobok vydrhnite čistou handričkou\* alebo vyfúkajte stlačeným vzduchom\* pri nízkom tlaku. Výrobok odporúčame čistiť bezprostredne po každom použití.
- Vetracie otvory musia byť vždy voľné.
- Nepoužívajte čistiace prostriedky ani rozpúšťadlá, mohli by poškodiť plastové diely výrobku. Dbajte na to, aby sa do vnútra výrobku nedostala voda.

## 11.2 Údržba

Výrobok je bezúdržbový.

## 12 Skladovanie

### Príprava na uskladnenie

- Vyberte akumulátor.
  - Výrobok vyčistite a skontrolujte, či nie je poškodený.
- Výrobok a jeho príslušenstvo skladujte na tmavom, suchom a mieste bez mrazu, ktoré nie je prístupné deťom. Optimálna skladovacia teplota je 5 °C až 30 °C. Uchovávajte výrobok v originálnom balení. Výrobok zakryte na ochranu pred prachom alebo vlhkosťou. Návod na obsluhu uschovajte pri výrobku.

## 13 Oprava a objednávanie náhradných dielov

Je potrebné dbať na to, že pri tomto výrobku podliehajú nasledujúce diely použitiu primeranému alebo prirodzenému opotrebovaniu, resp. nasledujúce diely sú potrebné ako spotrebné materiály.

### POZOR

Podľa zákona o zodpovednosti za chyby výrobkov neručíme za chyby, ktoré boli spôsobené neodbornými opravami alebo nepoužívaním originálnych náhradných dielov.

Poverte zákaznícky servis alebo autorizovaného odborníka. To isté platí aj pre diely príslušenstva.

Náhradné diely a príslušenstvo získate v našom servisnom centre. Za týmto účelom naskenujte QR kód na titulnej strane.

### 13.1 Objednávanie náhradných dielov

Pri objednávaní náhradných dielov je potrebné uviesť nasledovné údaje:

- Označenie modelu
- Číslo výrobku
- Údaje typového štítku

#### Náhradné diely/príslušenstvo

Akumulátor SBP2.0 č. výr.:	7909201708
Akumulátor SBP4.0 č. výr.:	7909201709
Nabíjačka SBC2.4A č. výr.:	7909201710

Nabíjačka SBC4.5A č. výr.:	7909201711
Nabíjačka SDBC2.4A č. výr.:	7909201712
Nabíjačka SDBC4.5A č. výr.:	7909201713
Štartovacia súprava SBSK2.0 č. výr.:	7909201720
Štartovacia súprava SBSK4.0 č. výr.:	7909201721

## 14 Likvidácia a recyklácia

### Upozornenia k baleniu



Baliace materiály sa dajú recyklovať\*. Prosím, likvidujte balenia ekologicky.

### Upozornenia k zákonu o elektrických a elektronických zariadeniach (ElektroG)



**Staré elektrické a elektronické zariadenia nepatria do domového odpadu, ale sa musia odviezť na triedený zber, resp. likvidáciu!**

- Staré batérie alebo akumulátory, ktoré nie sú pevne zabudované v starom prístroji, sa musia vybrať bez porušenia! Ich likvidácia je regulovaná zákonom o batériách.
- Vlastníci alebo používatelia elektrických a elektronických zariadení sú zo zákona povinní ich po použití vrátiť.
- Koncový užívateľ je zodpovedný za vymazanie svojich osobných údajov na starom zariadení, ktoré má byť zlikvidované!
- Symbol prečiarknutého odpadkového koša na kolieskach znamená, že staré elektrické a elektronické zariadenia sa nesmú likvidovať s domovým odpadom.
- Elektrické a elektronické zariadenia je možné bezplatne odovzdať na týchto miestach:
  - Verejná likvidácia alebo zberné miesta (napr. obecné stavebné dvory).
  - Predajné miesta elektronických zariadení (stacionárne a online), ak sú predajcovia povinní ich prevziať späť alebo ich dobrovoľne ponúknuť.
  - Až tri staré elektrické zariadenia jedného typu s maximálnou dĺžkou hrany 25 centimetrov môžete bezplatne odovzdať bez toho, aby ste si najprv zakúpili nové zariadenie od výrobcu, alebo ich odovzdajte na inom autorizovanom zbernom mieste vo vašom okolí.
  - Viac doplnujúcich podmienok spätného odberu výrobcov a distribútorov sa dozviete v príslušnom zákazníckom servise.
- V prípade dodania nového elektrického zariadenia výrobcom do domácnosti môže výrobca na požiadanie koncového užívateľa zabezpečiť bezplatný odvoz starého elektrického zariadenia. Za týmto účelom kontaktujte zákaznícky servis výrobcu.
- Tieto vyhlásenia sa vzťahujú iba na zariadenia inštalované a predávané v krajinách Európskej únie a podliehajúce európskej smernici 2012/19/EÚ. V krajinách mimo Európskej únie môžu platiť odlišné ustanovenia pre likvidáciu starých elektrických a elektronických zariadení.

## Pokyny k lítiovo-iónovým akumulátorom

### Demontujte akumulátor pred likvidáciou prístroja!

- Akumulátor nevyhadzujte do domového odpadu, nehádzte do ohňa (nebezpečenstvo výbuchu) ani do vody. Poškodené akumulátory môžu poškodiť životné prostredie a vaše zdravie, ak z nich uniknú toxické výpary alebo kvapaliny.
- Chybné alebo vybité akumulátory sa musia recyklovať podľa smernice 2006/66/ES.

- Odovzdajte prístroj a nabíjačku v recyklačnom stredisku. Použitú plastovú a kovovú dielu sa môžu roztriediť podľa druhu a tak dopraviť na recykliáciu.
- Zlikvidujte akumulátory vo vybitom stave. Odporúčame zakryť póly lepiacou páskou na ochranu pred skratom. Neotvárajte akumulátor.
- Zlikvidujte akumulátory podľa miestnych predpisov. Odovzdajte akumulátory v zbernom stredisku pre batérie na konci životnosti, kde sa dopravujú na ekologickú recykliáciu. Informujte sa o tom v miestnej spoločnosti na likvidáciu odpadu.

## 15 Odstraňovanie porúch

Porucha	Možná príčina	Náprava
Výrobok sa nedá naštartovať alebo pri zníženom výkone.	Výkon akumulátora je slabý.	Nabite akumulátor.
	Akumulátor nie je správne vložený.	Zasuňte akumulátor do uchytenia akumulátora. Akumulátor počuteľne zapadne.
	Zapínač/vypínač je chybný.	Obráťte sa na našu servisnú službu.
	Motor je chybný.	
Výrobok pracuje s prerušeniami.	Interný poškodený kontakt.	Obráťte sa na našu servisnú službu.
	Zapínač/vypínač je chybný.	

## 16 Záručné podmienky – Séria Schepbach 20V IXES

Dátum revízie 25. 4. 2024

### Vážená zákaznička, váženy zákazník,

naše výrobky podliehajú prísnej kontrole kvality. Ak výrobok stále nefunguje správne, veľmi nás to mrzí a žiadame vás, aby ste sa obrátili na naše servisné oddelenie na nižšie uvedenej adrese. Radi vám pomôžeme aj telefonicky na servisnom čísle. Nasledujúce informácie vám majú pomôcť pri bezproblémovom spracovaní a vybavovaní vašej škody.

### Pre uplatnenie záručných reklamácií platí nasledovné:

1. **Tieto záručné podmienky** upravujú naše  **dodatočné záručné služby výrobcu** pre kupujúcich (súkromných koncových používateľov) nových výrobkov. Táto záruka nemá vplyv na zákonné záručné nároky. Zodpovednosť za to nesie predajca, od ktorého ste výrobok zakúpili.
2. **Záruka** výrobcu sa vzťahuje len na chyby vami zakúpeného nového výrobku, ktoré sú spôsobené chybou materiálu alebo výrobnou chybou. Ak sa počas záručnej doby vyskytnú chyby materiálu alebo výrobné chyby, výrobca ako ručiteľ poskytne v rámci tejto záruky jednu z nasledujúcich služieb podľa vlastného výberu:
  - Bezplatná oprava tovaru.
  - Bezplatná výmena tovaru za rovnakej hodnoty (v prípade potreby aj výmena za novší model, ak pôvodný tovar už nie je k dispozícii).

Vymenené výrobky alebo diely sa stávajú naším majetkom. Majte na pamäti, že naše výrobky neboli v súlade s určením skonštruované na komerčné, remeselné ani profesionálne použitie. Nárok na záruku preto nevzniká, ak sa výrobok používal v rámci záručnej doby v komerčných, remeselných alebo priemyselných podnikoch alebo bol vystavený rovnocennému namáhaniu.

### 3. Z našich záručných služieb sú vylúčené:

- Poškodenie výrobku spôsobené nedodržaním návodu na montáž, nesprávnu inštaláciu, nedodržaním návodu na obsluhu (napr. pripojenie k nesprávnej sieťovej napätiu alebo typu prúdu) alebo údržbových a bezpečnostných nariadení, alebo používaním výrobku v nevhodných okolitých podmienkach, ako aj nedostatočnou starostlivosťou a údržbou.
- Poškodenie výrobku spôsobené nesprávnym alebo neodborným použitím (ako je preťaženie výrobku alebo použitie neschválených nástrojov alebo príslušenstva), preniknutie cudzích predmetov do výrobku (ako je piesok, kamene alebo prach), poškodenie pri preprave, použitie sily alebo pôsobením vonkajších vplyvov (ako je poškodenie spôsobené pádom).
- Poškodenie výrobku alebo častí výrobku, ktoré možno pripísať zamýšľanému, zvyčajnému (prevádzkovému) alebo inému prirodzenému opotrebovaniu, ako aj poškodeniu a/alebo opotrebovaniu opotrebovateľných častí.
- Nedostatky na výrobku spôsobené použitím príslušenstva, doplnkov alebo náhradných dielov, ktoré nie sú originálnymi dielmi alebo sa nepoužívajú v súlade s určením.
- Výrobky, ktoré boli zmenené alebo upravené.
- Drobné odchýlky od požadovaného stavu, ktoré sú irelevantné pre hodnotu a použiteľnosť produktu.
- Výrobky, ktoré prešli neoprávnenými zmenami alebo opravami, najmä neoprávnenou treťou stranou.
- Ak štítkov na výrobku alebo identifikačné informácie výrobku (nálepka na stroji) chýbajú alebo sú nečitateľné.
- Výrobky, ktoré sú silne znečistené, a preto sú odmietnuté servisným personálom.
- Nároky na náhradu škody, ako aj následné škody sú všeobecne vylúčené z týchto záručných služieb.

4. **Záručná doba** je zvyčajne **5 rokov** (12 mesiacov pre batérie/akumulátory) a začína plynúť odo dňa zakúpenia výrobku. Rozhodujúci je dátum na pôvodnom doklade o kúpe. Nároky na záruku musia byť uplatnené ihneď po tom, ako sa o nich dozviete. Uplatnenie záručných nárokov po uplynutí záručnej doby je vylúčené. Oprava alebo výmena výrobku nebude mať za následok predĺženie záručnej doby, ani sa touto službou nezačne nová záručná doba na výrobok alebo na akékoľvek inštalované náhradné diely. To platí aj pri použití služby na mieste. Predpokladom uplatnenia záruky je, že výrobca ako rúčiteľ má možnosť preskúmať prípad záruky zaslaním tovaru na žiadosť výrobcu. Je potrebné dbať na to, aby nedošlo k poškodeniu počas prepravy, a to použitím vhodného obalu. Dotknutý výrobok musí byť predložený alebo zaslaný do zákaznickeho servisu v čistom stave spolu s kópiou dokladu o kúpe – obsahuje údaje o dátume nákupu a názve výrobku. Ak je výrobok zaslaný v neúplnom stave, bez úplného rozsahu dodávky, chýbajúce príslušenstvo bude pri výmene výrobku alebo vrátení peňazí započítané/odpočítané v hodnote. Čiastočne alebo úplne demontované výrobky nie je možné akceptovať ako reklamáciu. V prípade neoprávnenej reklamácie alebo mimo záručnej doby znáša kupujúci vo všeobecnosti prepravné náklady a prepravné riziko. **Vopred zaregistrujte reklamáciu na servisnom mieste (pozri nižšie).** Zvyčajne je dohodnuté, že chybný výrobok s príslušnými smernicami chyby bude zaslaný organizovaným vrátením alebo – v prípade opravy mimo záručnej doby – dostatočne zaplateným poštovým v súlade s príslušnými smernicami pre balenie a prepravu na nižšie uvedenú servisnú adresu. **Vezmite, prosím, na vedomie, že váš výrobok (v závislosti od modelu) je z bezpečnostných dôvodov bez všetkých prevádzkových materiálov pri vrátení.** Výrobok zaslaný do nášho servisného centra musí byť zabalený tak, aby sa zabránilo poškodeniu reklamovaného výrobku počas prepravy. Po oprave/výmene vám výrobok bezplatne pošleme späť. Ak výrobky nie je možné opraviť alebo vymeniť, suma peňazí až do výšky kúpnej ceny chybného výrobku môže byť vrátená podľa nášho vlastného uváženia, s prihliadnutím na zrážku z dôvodu opotrebenia. Tieto záručné služby sú určené len pre pôvodného súkromného kupujúceho a nie sú prenosné ani prevoditeľné.
5. **Predĺženie záručnej doby na 10 rokov:** Spoločnosť Scheppach ponúka dodatočné predĺženie záruky o 5 rokov na výrobky zo série Scheppach 20V. Záručná doba na tieto výrobky je teda spolu 10 rokov. Vylúčené sú batérie/akumulátory, nabíjačky a príslušenstvo. Toto predĺženie záruky môžete uplatniť zaregistrovaním svojho výrobku Scheppach z tejto oblasti online na adrese <https://garantie.scheppach.com> najneskôr do 30 dní od dátumu nákupu. Po úspešnej online registrácii dostanete potvrdenie o predĺžení záruky súvisiacej s výrobkom.

6. **Pre uplatnenie** Vášho nároku na záruku sa, **prosím, obráťte na naše servisné centrum.**

**Prednostne používajte náš formulár na našej domovskej stránke:** <https://www.scheppach.com/de/service>

**Neposielajte nám žiadne výrobky bez toho, aby ste nás najprv kontaktovali a prihlásili sa do nášho servisného centra.**

**Prvý kontakt s našim servisným centrom je povinným predpokladom na uplatnenie týchto záručných prísľubov.** Reklamácia musí byť uplatnená do 14 dní od zistenia nedostatku pred uplynutím záručnej doby. To si vyžaduje originálny doklad o kúpe a v prípade potreby potvrdenie o predĺžení záruky súvisiacej s výrobkom.

7. **Čas spracovania** - zásielky reklamácií spravidla vybavujeme do 14 dní od prijatia v našom servisnom centre. V prípade, že vo výnimočných prípadoch dôjde k prekročeniu uvedenej doby spracovania, budeme Vás včas informovať.
8. **Opotrebovateľné diely sú vo všeobecnosti vylúčené zo záruky!** - Opotrebovateľné diely sú: a) dodané, pripojené a/alebo nainštalované batérie/akumulátory, ako aj b) všetky opotrebovateľné diely v závislosti od modelu (vrátane remeňov, pilových kotúčov, vložených nástrojov, brúsnych kotúčov, filtrov, uhlíkových kief atď., pozri návod na obsluhu). Batérie alebo akumulátory, ktoré sú úplne vybité alebo majú poškodené telo a/alebo póly batérie, sú zo záruky vylúčené.
9. **Rozpočet nákladov** - výrobky, na ktoré sa záruka nevzťahuje alebo už nevzťahuje, budú opravené za poplatok. Na požiadanie môžete zaslať chybný výrobok na cenovú ponuku a v prípade potreby dať servisnému centru písomný súhlas na opravu (poštou, e-mailom). Žiadne ďalšie spracovanie sa neuskutoční bez schválenia opravy.

**Záručné podmienky** platia len v aktuálnom znení v čase reklamácie a nájdete ich na našej domovskej stránke ([www.scheppach.com](http://www.scheppach.com)). V prípade prekladov je vždy rozhodujúca nemecká verzia.

**Scheppach GmbH · Günzburger Str. 69 · 89335 Ichenhausen (Nemecko)**

**Telefón: +800 4002 4002 ·**

**E-mail: [customerservice.SK@scheppach.com](mailto:customerservice.SK@scheppach.com) ·**

**Internet: <https://www.scheppach.com>**

Vyhradzuje si právo vykonať zmeny týchto záručných podmienok kedykoľvek bez predchádzajúceho upozornenia.

## 17 EÚ vyhlásenie o zhode

### Preklad originálneho vyhlásenia o zhode

#### Výrobca:

Scheppach GmbH  
Günzburger Straße 69  
D-89335 Ichenhausen

Na vlastnú zodpovednosť vyhlasujeme, že tu popísaný výrobok je v súlade s platnými smernicami a normami.

Značka: **SCHEPPACH**  
Označenie výrobku: **AKUMULÁTOROVÝ FÚKAČ**  
**LÍSTIA C-BL700-X**  
Č. výr. **5912104900**

#### Smernice EÚ:

2014/30/EÚ, 2006/42/ES, 2011/65/EÚ;  
2000/14/ES\_2005/88/ES \*

\* Vyššie opísaný predmet vyhlásenia je v súlade s predpismi smernice Európskeho parlamentu a Rady 2011/65/EÚ z 8. júna 2011 o obmedzení používania určitých nebezpečných látok v elektrických a elektronických zariadeniach.

#### Aplikované normy:

EN 60335-1:2012/A15:2021;  
EN 50636-2-100:2014;  
EN 62233:2008;  
EN IEC 55014-1:2021;  
EN IEC 55014-2:2021;  
EN ISO 12100:2010

#### 2000/14/ES\_2005/88/ES

Zaručená hladina akustického výkonu ( $L_{WA}$ ): 100 dB  
Nameraná hladina akustického výkonu ( $L_{WA}$ ): 94,1 dB

#### Osoba splnomocnená pre dokumentáciu:

David Rümpelein  
Günzburger Str. 69  
D-89335 Ichenhausen  
Ichenhausen, 13.11.2024



Simon Schünk  
Division Manager Product Center



Andreas Pecher  
Head of Project Management



## Tartalomjegyzék

1	Bevezetés .....	86
2	A termék leírása (1., 3. ábra) .....	87
3	Szállított elemek (1. és 3. ábra) .....	87
4	Rendeltetésszerű használat .....	87
5	A lombfúvóra vonatkozó biztonsági utasítások ..	87
6	Műszaki adatok .....	89
7	Kicsomagolás .....	89
8	Összeszerelés (3. ábra) .....	89
9	Kezelés .....	90
10	Munkavégzési utasítások .....	90
11	Tisztítás és karbantartás .....	91
12	Tárolás .....	91
13	Javítás és pótalkatrészek rendelése .....	91
14	Ártalmatlanítás és újrahasznosítás .....	91
15	Hibaelhárítás .....	92
16	Jótállási feltételek - Schepach 20V IXES sorozat .....	92
17	EU megfeleléségi nyilatkozat .....	94
18	Robbantott ábra .....	222

## A terméken található szimbólumok magyarázata

A kézikönyvben használt szimbólumok arra szolgálnak, hogy felhívják a figyelmet a lehetséges kockázatokra. A biztonsági szimbólumokat, valamint az ezeket kísérő magyarázatokat pontosan értelmezni kell. Maguk a figyelmeztetések nem hártják el a kockázatokat, és nem helyettesítik a balesetek megelőzése érdekében hozott megfelelő intézkedéseket.

	Üzembe helyezés előtt olvassa el és vegye figyelembe a kezelési útmutatót és a biztonsági utasításokat!
	Figyelem! Ha figyelmen kívül hagyja a terméken elhelyezett biztonsági jelöléseket és figyelmeztető megjegyzéseket, illetve figyelmen kívül hagyja a biztonsági és kezelési utasításokat, akkor súlyos, akár halálos sérüléseket szenvedhet.
	Viseljen védőszemüveget.
	Viseljen hallásvédőt.
	Porképződés esetén viseljen megfelelő légzésvédőt!
	Viseljen zárt lábbelit!

	Ha hosszú a haja, viseljen hajhálót.
	A terméket ne érje eső. A terméket csak száraz környezeti feltételek mellett szabad tárolni, raktározni és üzemeltetni.
	Biztosítsa, hogy mások is kellő biztonsági távolságot tartsanak.
	A kilöködő tárgyak és a forgó alkatrészek súlyos sérüléseket okozhatnak.
	A karbantartási, átalakítási, beállítási és tisztítási munkákat csak kikapcsolt motorral és eltávolított akkumulátorral végezze.
	Sérülésveszély! Kezével soha ne nyúljon a kések közelébe.
	Sérülésveszély a késes hengernél! A termék működése során tartsa a kezeket és lábakat a nyílásokon kívül.
	A termék garantált hangteljesítményszintje.
	Lítium-ion akkumulátor
	A termék megfelel a hatályos európai irányelveknek.
	A termék megfelel a vonatkozó szerbiai irányelveknek.

## 1 Bevezetés

### Gyártó:

Schepach GmbH  
Günzburger Straße 69  
D-89335 Ichenhausen

### Tisztelt ügyfelünk!

Sok örömet és sikert kívánunk új terméke használatához.

### Megjegyzés:

A termék gyártója a hatályos termékefelelősségi törvény szerint nem felelős a terméken esett vagy a termék által okozott károkért a következő esetekben:

- Szakszerűtlen kezelés
- A kezelési útmutató be nem tartása
- Illetéktelen szakember, harmadik fél által végzett javítás
- Nem eredeti pótalkatrészek beépítése és cseréje
- Nem rendeltetésszerű használat

**Vegye figyelembe a következőket:**

A kezelési útmutató a termék részét képezi.

Fontos megjegyzéseket tartalmaz arról, hogyan dolgozhat a termékkel biztonságosan, szakszerűen és gazdaságosan, hogyan kerülheti el a veszélyeket, csökkentheti a javítási költségeket és az időkieséseket, és növelheti a termék megbízhatóságát és élettartamát. A jelen kezelési útmutató biztonsági rendelkezésesein túl feltétlenül tartsa be az országában a termék üzemeltetésével kapcsolatosan érvényes előírásokat is.

A termék használata előtt ismerkedjen meg az összes kezelési és biztonsági utasítással. A terméket csak a leírtaknak megfelelően, a megadott alkalmazási területen üzemeltesse. Őrizzze meg jól a kezelési útmutatót, és ha a terméket továbbadja harmadik személynek, adja át vele együtt az összes dokumentumot is.

**2 A termék leírása (1., 3. ábra)**

1. Be-/kikapcsoló
2. Markolat
3. Akkumulátor felvevője
4. Motorház
5. Hátsó fűvócső
6. Elülső fűvócső
7. Kioldógomb (akkumulátor)
8. Akkumulátor\*

\* = nem tartozik a szállított elemek közé!

**3 Szállított elemek (1. és 3. ábra)**

Tétel	Darabszám	Megnevezés
4.	1 db	Motorház
5.	1 db	Hátsó fűvócső
6.	1 db	Elülső fűvócső
	1 db	Kezelési útmutató

**4 Rendeltetésszerű használat**

A terméket száraz levelek vagy könnyű kerti hulladékok és könnyű szennyeződések elfújására és halmozására tervezték burkolt felületeken és gyepen.

Ne fújjon vele egészségre káros anyagokat!

Csak a rendeltetésének megfelelően használja a terméket. Minden ettől eltérő használat nem rendeltetészerűnek minősül. Az ebből fakadó minden kárért és sérülésért nem a gyártó, hanem a felhasználó/kezelő viseli a felelősséget.

A rendeltetészerű használat része a biztonsági utasítások betartása, valamint a kezelési útmutatóban foglalt szerelési és üzemeltetési utasítások betartása is.

A terméket használó és karbantartó személyeknek ismerniük kell ezeket, és tájékozottnak kell lenniük a lehetséges veszélyekről.

Ha a terméken módosítást végez, az ebből eredő kárért a gyártó nem vállal felelősséget.

A terméket kizárólag a gyártó eredeti alkatrészeivel és eredeti tartozékaival szabad üzemeltetni.

Tartsa be a gyártó biztonsági, munkavégbzési és karbantartási előírásait, valamint a műszaki adatokban meghatározott méreteket.

Kérjük, vegye figyelembe, hogy termékeinket rendeltetésük szerint nem kisipari, kéziipari vagy ipari használatra tervezték. A termékre semmilyen garanciát nem vállalunk, ha kisipari, kéziipari vagy ipari, valamint ezekkel egyenértékű tevékenységekhez használja.

**A kezelési útmutatóban használt jelzőszavak magyarázata**

**⚠ VESZÉLY**

**Ez a jelzőszó olyan közvetlenül fenyegető veszélyes helyzetre utal, amely súlyos sérülést vagy halálos balesetet okoz, ha nem kerülik el.**

**⚠ FIGYELMEZTETÉS**

**Ez a jelzőszó olyan lehetséges veszélyhelyzetre utal, amely súlyos sérülést vagy halálos balesetet okozhat, ha nem kerülik el.**

**⚠ VIGYÁZAT**

**Ez a jelzőszó olyan lehetséges veszélyhelyzetre utal, amely csekélyebb vagy könnyebb sérülést okozhat, ha nem kerülik el.**

**FIGYELEM**

**Ez a jelzőszó olyan lehetséges veszélyhelyzetre utal, amely anyagi járt okozhat a termékben vagy más vagyontárgyakban/tulajdonban, ha nem kerülik el.**

**5 A lombfúvóra vonatkozó biztonsági utasítások**

**⚠ FIGYELMEZTETÉS**

**Olvassa el az összes biztonsági utasítást, egyéb utasítást, ábrát és műszaki adatot, melyet az elektromos szerszámhoz mellékeltek.**

A következő útmutatókat betartásának elmulasztása áramütést, tüzet és/vagy súlyos sérüléseket okozhat.

**Az összes biztonsági utasítást és útmutatót őrizze meg későbbi használat céljából!**

**5.1 Utasítás**

- a) A termék használata előtt olvassa el a teljes kezelési útmutatót.
- b) A terméket nem használhatják csökkent fizikai, érzékszervi vagy mentális képességű, vagy tapasztalattal és tudással nem rendelkező személyek (vagy gyermekek).
- c) Vegye figyelembe, hogy az üzemeltető vagy felhasználó felelős a balesetekért, illetve a más személyeket vagy azok tulajdonát fenyegető veszélyekért.

## 5.2 Előkészítés

- Az üzemeltetés során mindvégig viseljen hallásvédőt és védőszemüveget.
- Ne használja a terméket mezítláb vagy nyitott szandálban. Viseljen erős cipőt és hosszú nadrágot.
- Ne viseljen olyan laza, lógó ruházatot vagy ékszert, amelyet beszívhat a beszívó nyílás. Tartsa a hosszú haját a szívónyílásoktól távol.
- A terméket csak a szabadban használja, szilárd és sík talajon (vagyis ne használja falhoz, vagy egyéb, me-rev tereptárgyhoz közel).
- Ne használja a terméket kikövezett, apró kavicsal megszórt területen, ahol a kidobott anyag sérüléseket okozhat.
- Használat előtt mindig végezzen szemrevételezéses ellenőrzést, hogy meggyőződjön róla, az aprítómű csapja és az egyéb rögzítőelemek rögzítve vannak-e, hogy a ház séretlen-e, valamint hogy a védőszerkezetek és -pajzsok a helyükön vannak-e. Az egyensúly fenntartása érdekében a kopott vagy sérült alkatrészeket készletenként cserélje. Cserélje ki a sérült vagy olvashatatlan címkéket.
- Használat előtt ellenőrizze a feszültségellátást és a hosszabbító kábelt, hogy nem láthatók-e rajta sérülés vagy az elhasználódás jelei. Ha egy kábel a használat során megsérül, azonnal le kell választani a hálózati csatlakozóvezetékét. **NE ÉRJEN A KÁBELHEZ, AMÍG NEM VÁLASZTOTTA LE A HÁLÓZATRÓL.** Ne használja a terméket, ha a kábel megsérült vagy elhasználódott.
- Soha ne működtesse a terméket, ha emberek, különösen gyerekek, illetve állatok vannak a közelben.

## 5.3 Üzemeltetés

- A termék elindítása előtt győződjön meg róla, hogy a bevezető nyílás üres.
- Tartsa távol az arcát és a testét a betöltő nyílástól.
- Ügyeljen arra, hogy teste egyensúlyban legyen, és hogy biztosan álljon.
- Kerülje a rendellenes testtartást.
- Anyag bevezetésekor soha ne álljon magasabban annál a síknál, amelyen a termék alapfelülete található.
- A termék üzemeltetése közben ne tartózkodjon a kivetési területen.
- Ügyeljen rá, hogy a bedobott anyagban ne legyenek kemény tárgyak, azaz fém, kő, üveg vagy egyéb idegen anyag.
- Ha idegen testhez ért, azonnal kapcsolja ki a terméket és vegye ki az akkumulátort. Vizsgálja át a terméket, nem sérült-e valahol, és végezze el a szükséges javításokat, mielőtt újra beindítja, és dolgozni kezd a termékkel. Ha a termék a szokatlanul erősen rázkódni kezd, azonnal meg kell vizsgálni.
- Ne hagyja, hogy a kivetési területen összegyűljön a feldolgozott anyag, mivel az megakadályozhatja a szabályos kivetést, és az anyag újra bekerülhet a készülékbe a betöltő nyíláson keresztül.
- Kapcsolja ki a terméket és vegye ki az akkumulátort, ha a termék eltömődött és eltávolítja belőle a hulladékot.

- Soha ne üzemeltesse a terméket hibás **védőburkolattal**, illetve biztonsági eszközök nélkül.
- Ügyeljen rá, hogy a terméken ne halmozódjon fel hulladék vagy egyéb lerakódás: ezzel megelőzhető a termék károsodása és a tűzveszély.
- Ne szállítsa és ne döntse meg a terméket, ha az éppén üzemel.
- Ne hagyja felügyelet nélkül a terméket.
- A terméket tilos viharban használni - **villámcsapás veszélye!**
- Csak nappal, vagy megfelelő mesterséges megvilágítás mellett dolgozzon.
- A szellőzőnyílásoknak mindig szabadon átjárhatónak kell lenniük.
- A gyűjtőtartály felhelyezése és eltávolítása előtt kapcsolja ki a terméket.

## Fennmaradó kockázatok

**A termék korszerű műszaki színvonalon, az elismert biztonságtechnikai előírások szerint készült. A munkavégzés során azonban ennek ellenére is felléphetnek fennmaradó kockázatok.**

- Ha nem viseli az előírt hallásvédőt, halláskárosodást szenvedhet.
- A tüdő károsodása, ha az előírt légzésvédőt nem viselik.
- Szemkárosodás, ha az előírt szemvédőt nem viselik.
- A fennmaradó kockázatok minimálisra csökkenthetők azonban a „Biztonsági utasítások”, a „Rendeltetésszerű használat” és a kezelési útmutató együttes betartásával.
- Úgy használja a terméket, ahogyan azt a kezelési útmutató javasolja. Ezzel biztosítható, hogy a termék mindig optimális teljesítménnyel működjön.
- Emellett fennállhatnak olyan, nem nyilvánvaló fennmaradó kockázatok is, melyek minden elővigyázatosság ellenére sem szüntethetők meg.

### FIGYELMEZTETÉS

Ez az elektromos szerszám üzem közben elektromágneses mezőt hoz létre. Ez a mező bizonyos körülmények között negatív hatással lehet az aktív vagy passzív orvosi implantátumokra. A komoly és súlyos sérülések kockázatának elkerülése érdekében javasoljuk, hogy az orvosi implantátummal rendelkező személyek az elektromos szerszám használata előtt keressék fel orvosukat és implantátumuk gyártóját.

### FIGYELMEZTETÉS

Hosszabb idejű munkavégzés esetén a vibrációk miatt a kezelő személy kezeiben keringési zavarok (fehér ujj szindróma) léphetnek fel.

A fehér ujj szindróma olyan érrendszeri betegség, melynek következtében az ujjak és a lábujjak kis véredényei hirtelen összehúzódnak. Az érintett területek nem kapnak megfelelő vérellátást, és emiatt rendkívül sápadtak lesznek. A rezgő termékek gyakori használata idegkárosodást okozhat olyan a személyeknél, akiknek gyengébb a vérkeringése (például dohányosok, cukorbeteg-gek).

Amennyiben szokatlan negatív hatásokat észlel, azonnal fejezze be a munkát, és forduljon orvoshoz.

### ⚠ FIGYELMEZTETÉS

Tartsa be a 20V IXES sorozatú akkumulátor és töltő használati útmutatójában található biztonsági előírásokat, valamint a töltésre és a helyes használatra vonatkozó utasításokat. A töltési folyamat részletes leírása és további információk ebben a külön használati útmutatóban találhatóak.

### FIGYELEM

A termék a 20V IXES sorozat része, és kizárólag ennek a sorozatnak az akkumulátoraival üzemeltethető. Az akkumulátorokat kizárólag a sorozat töltőkészülékeivel szabad feltölteni. Emellett vegye figyelembe a gyártó előírásait.

## 6 Műszaki adatok

Névleges feszültség	20 V 
Max. fordulatszám	22500 min <sup>-1</sup>
Légsebesség 1. fokozat	32 m/s (115 km/h)
Légsebesség 2. fokozat	43 m/s (155 km/h)
Max. levegőtérfogat	516 m <sup>3</sup> /h
Védelmi fokozat	IP20
Tömeg	1,8 kg

A műszaki változtatás jogát fenntartjuk!

### Zaj és vibráció

### ⚠ FIGYELMEZTETÉS

A zaj súlyos következményekkel járhat az egészségre nézve. Ha a gép zajszintje meghaladja a 85 dB értéket, akkor a közelben tartózkodó személyeknek megfelelő hallásvédőt kell viselniük.

A zajértékeket az EN 50636 szabvány CC melléklete szerint határozták meg.

A rezgésértékeket az EN 50636 szabvány BB melléklete szerint határozták meg.

### Zaj jellemző értékei

L <sub>pA</sub> mért hangnyomás	74,6 dB
K <sub>pA</sub> mérési bizonytalanság	3,0 dB
L <sub>wA</sub> mért hangteljesítmény	94,1 dB
K <sub>wA</sub> mérési bizonytalanság	3,0 dB
Garantált hangteljesítmény	100 dB

### Rezgés jellemző értékei

A <sub>h</sub> rezgés	0,468 m/s <sup>2</sup>
K <sub>m</sub> mérési bizonytalanság	1,5 m/s <sup>2</sup>

A megadott teljes rezgési érték és zajkibocsátási érték mérése szabványos vizsgálati eljárással történt, és az adatok felhasználhatók az elektromos szerszám másik szerszámmal való összevetésére.

A megadott zajkibocsátási érték és teljes rezgési érték a terhelés előzetes becsléséhez is felhasználható.

### ⚠ FIGYELMEZTETÉS

A zajkibocsátási értékek és rezgés kibocsátási értékek az elektromos szerszám tényleges használata során eltérhetnek a megadott értékektől az elektromos szerszám alkalmazásának módjától függően, és különösen a megmunkálendő munkadarab jellege szerint.

Próbálja meg a terheléseket a lehető legalacsonyabban tartani. Példaértékű intézkedés: a munkaidő korlátozása. Eközben az üzemelési ciklus összes részét vegye figyelembe (például azokat az időket, amikor ki van kapcsolva az elektromos szerszám, valamint azokat is, amikor be van ugyan kapcsolva, de terhelés nélkül működik).

## 7 Kicsomagolás

### ⚠ FIGYELMEZTETÉS

**A termék és a csomagolóanyag nem játékszer!**

**Ne engedje, hogy a gyermekek a műanyag zacskókkal, fóliákkal és apró részekkel játszzanak! Lenyelés és fulladás veszélye áll fenn!**

- Nyissa ki a csomagolást, és óvatosan vegye ki a terméket.
- Távolítsa el a csomagolóanyagot, valamint a csomagolási/szállítási biztosítékokat (ha vannak).
- Ellenőrizze a szállított elemek hiánytalanságát.
- Ellenőrizze, nem szenvedett-e a termék és a tartozékok szállítási sérüléseket. Az esetleges sérüléseket azonnal jelentse a terméket kiszállító szállítmányozónak. Utólagos reklamációkat nem fogadunk el.
- Lehetőleg a jótállási idő lejártáig őrizze meg a csomagolást.
- A használatba vétel előtt ismerkedjen meg a termékkel a kezelési útmutató alapján.
- Tartozékként, valamint kopó- és pótalkatrészként csak eredeti alkatrészeket használjon. Pótalkatrészeket szakkereskedőjénél vásárolhat.
- Rendelésnél adja meg a cikkszámot, valamint a termék típusát és gyártási évét.

## 8 Összeszerelés (3. ábra)

### ⚠ FIGYELMEZTETÉS

#### Sérülésveszély!

Az elektromos szerszámon végzett bármilyen munka előtt (pl. karbantartás, szerszámcsere stb.), illetve annak szállítása vagy tárolása előtt mindig vegye ki az akkumulátort az elektromos szerszámából. A be-/kikapcsoló gomb véletlen bekapcsolásakor sérülésveszély áll fenn.

## 8.1 Szerelje fel a hátsó fűvócsövet (5) (3. ábra)

1. Csatlakoztassa a hátsó fűvócsövet (5) a motorházra (4).
2. A hátsó fűvócső (5) rögzítéséhez forgassa a hátsó fűvócsövet (5) a bajonettzár segítségével az óramutató járásával megegyező irányba, amíg az meg nem áll.

## 8.2 Szerelje fel az első fűvócsövet (6) (3. ábra)

1. Csatlakoztassa az első fűvócsövet (6) a hátsó fűvócsőre (5) a nyíljelölésnél.
2. Az első fűvócső (6) rögzítéséhez forgassa az első fűvócsövet (6) a bajonettzár segítségével az óramutató járásával megegyező irányba, amíg meg nem áll.

## 9 Kezelés

Az akkumulátoros lombfúvó egy ventilátorral van felszerelve, amellyel a lomb gyorsan összefújható és vagy a nehezen hozzáférhető helyekről kifújható.

A kezelőelemek funkciója a következő leírásokban található.

### FIGYELEM

**Mielőtt üzembe helyezné a terméket, feltétlenül szerelje össze teljesen!**

### FIGYELEM

Ügyeljen rá, hogy a környezeti hőmérséklet munkavégzés közben ne haladja meg az 50 °C-t és ne süllyedjen -20 °C alá.

### FIGYELEM

A termék a 20V IXES sorozat része, és kizárólag ennek a sorozatnak az akkumulátoraival üzemeltethető. Az akkumulátorokat kizárólag a sorozat töltőkészülékeivel szabad feltölteni. Emellett vegye figyelembe a gyártó előírásait.

## 9.1 Akkumulátor (8) behelyezése/kivétele az akkumulátor felvevőjébe (3) (2. ábra)

### Akkumulátor behelyezése

1. Tolja be az akkumulátort (8) az akkumulátor felvevőjébe (3). Az akkumulátor (8) hallhatóan a helyére kattan.

### Az akkumulátor kivétele

1. Nyomja meg az akkumulátor (8) kireteszelő gombját (7), és húzza ki az akkumulátor felvevőjéből (3).

## 9.2 A termék be-/kikapcsolása és működtetése (1. ábra)

### ⚠ FIGYELMEZTETÉS

#### Sérülésveszély!

Ha a légáramot emberek, állatok vagy tárgyak felé irányítja, az sérülést és kárt okozhat.

- Irányítsa a légáramot Öntől távolabb.
- Soha ne irányítsa a légáramot más emberekre, állatokra vagy tárgyakra.
- Ne fújjon el kemény tárgyakat, például köveket vagy ágakat.

#### Megjegyzések:

A termék kétféle légsebességgel rendelkezik.

1 = alacsony.

Könnyű, száraz anyagokhoz, pl. forgácshoz, szemcsékhez és szennyeződésekhez.

2 = magas.

Nehéz vagy nedves anyagokhoz, pl. száraz levelekhez, fűnyesedékhez, nedves lombhoz.

A legjobb eredmény akkor érhető el, ha a terméket nem közvetlenül a talajon, hanem a talajtól kissé távolabb és lehetőleg lapos szögben használja.

1. Emelje fel a terméket a fogantyúnál (2) fogva.
2. A termék bekapcsolásához csúsztassa a be-/kikapcsolót (1) az „1” állásba.
3. Forgassa a terméket balra és jobbra.
4. A levegő sebességét munka során igazítsa a lefúvándó anyaghoz. A légsebesség növeléséhez csúsztassa a be-/kikapcsolót (1) a „2” állásba.
5. A termék kikapcsolásához csúsztassa a be-/kikapcsolót (1) a „0” állásba.

## 9.3 Kikapcsolás túlterhelés esetén

A motor túlterhelés esetén magától lekapcsol. Ha lehűt (ennek időtartama változó), a motor ismét bekapcsolható.

## 10 Munkavégzési utasítások

Kizárólag a következő célokra használja a terméket:

- Ventilátorként száraz lehullott levelek összegyűjtéséhez vagy nehezen hozzáférhető helyekről való kifúvásához.

Az üzemeltetési útmutatóban meg nem adott, egyéb célra való használat kárt tehet a termékben, és súlyos veszélyt jelent a felhasználóra nézve.

- A termék bekapcsolása előtt győződjön meg róla, hogy nem személyekre vagy állatokra irányítja azt.
- Mindig fogja erősen mindkét kezével a terméket munka közben. Fogja meg mindkét fogantyút.
- A termék használata során elkerülhetetlen bizonyos mértékű zajterhelés. Halassza a zajos munkát engedélyezett és arra kijelölt időpontra. Szükség esetén tartsa be a pihenőidőket.
- Poros körülmények esetén enyhén nedvesítse meg a felületeket.
- A ventilátor használatakor optimális eredményt a terméket a talajtól 510 cm távolságra tartva érheti el.

- A légsugarat előre irányítsa, és lassan mozogva fújja össze a leveleket vagy kerti hulladékot, vagy távolítsa el azokat a nehezen hozzáférhető helyekről.
- Fújás előtt gereblyékkel és seprűkkel lazítsa fel a hulladékot.
- A legnagyobb fűvételjesítménnyel kezdje meg a munkát, hogy a lehullott leveleket gyorsan összegyűjtse. Alacsonyabb fűvételjesítményt akkor válasszon, ha az előzőleg összegyűjtött levélkupacot kívánja tömöríteni.

## 11 Tisztítás és karbantartás

### ⚠ FIGYELMEZTETÉS

**Azokat a javítási és karbantartási munkálatokat, melyeket a jelen kezelési útmutató nem ismertet, végeztesse el szakmühelyben. Csak eredeti pótalkatrészeket használjon.**

**Balesetveszély áll fenn! A karbantartási és tisztítási munkákat alapszabály szerint kivett akkumulátorral hajtva végre. Sérülésveszély áll fenn! Karbantartási és tisztítási munkálatok előtt mindig hagyja lehűlni a terméket. A motor elemei forrók. Sérülésveszély és égési sérülések veszélye áll fenn!**

A termék váratlanul beindulhat, ami sérülést okozhat.

- Vegye ki az akkumulátort.
- Hagyja kihűlni a terméket.
- Távolítsa el a cserélhető szerszámot.

### 11.1 Tisztítás

1. A védőberendezéseket, levegőnyílásokat és a motorházat tartsa portól és szennyeződéstől mentesen, amennyire csak lehetséges. Dörzsölje le a terméket tiszta ronggyal\*, vagy fúvassa ki alacsony nyomású sűrített\* levegővel. Azt javasoljuk, hogy a terméket minden használat után rögtön tisztítsa meg.
2. A szellőzőnyílásoknak mindig szabadon átjárhatónak kell lenniük.
3. Ne használjon tisztító- vagy oldószereket; ezek kizárhatják a termék műanyag alkatrészeit. Ügyeljen arra, hogy ne juthasson víz a termék belsejébe.

### 11.2 Karbantartás

A termék nem igényel karbantartást.

## 12 Tárolás

### A tárolás előkészítése

1. Távolítsa el az akkumulátort.
2. Tisztítsa meg a terméket, és vizsgálja meg, hogy nem sérült-e.

A terméket és annak tartozékait sötét, száraz és fagymentes, valamint gyermekek számára hozzáférhetetlen helyen tárolja.

Az optimális tárolási hőmérséklet 5 °C és 30 °C között van.

A terméket az eredeti csomagolásban tárolja.

Letakarással védje a terméket a portól és a nedvességtől.

A kezelési útmutatót a termék mellett tárolja.

## 13 Javítás és pótalkatrészek rendelése

Vegye figyelembe, hogy ennél a terméknél a következő alkatrészek használati vagy természetes kopásnak kitett elemek, illetve a következő alkatrészekre használati anyagokként van szükség.

### FIGYELEM

A termékfelelősségről szóló törvény szerint nem felelünk azokért a károkért, amelyek szakszerűtlen javítás vagy nem eredeti pótalkatrészek használata miatt keletkeznek.

Bízson meg egy vevőszolgálatot vagy egy illetékes szakembert. Ez vonatkozik a tartozékokra is.

Pótalkatrészeket és tartozékokat szervizközpontunktól vásárolhat. Ehhez szkennelje be a címlapon található QR-kódot.

### 13.1 Pótalkatrész rendelése

Pótalkatrész rendelése esetén a következő adatokat kell megadni:

- Típusmegnevezés
- Cikkszám
- A típustáblája adatai

#### Pótalkatrészek / Tartozékok

Akkumulátor SBP2.0 Cikksz.:	7909201708
Akkumulátor SBP4.0 Cikksz.:	7909201709
Töltőkészülék SBC2.4A Cikksz.:	7909201710
Töltőkészülék SBC4.5A Cikksz.:	7909201711
Töltőkészülék SDBC2.4A Cikksz.:	7909201712
Töltőkészülék SDBC4.5A Cikksz.:	7909201713
StarterKit SBSK2.0 Cikkszám:	7909201720
StarterKit SBSK4.0 Cikkszám:	7909201721

## 14 Ártalmatlanítás és újrahasznosítás

### A csomagolásra vonatkozó megjegyzések



A csomagolóanyagok újrahasznosíthatók. Kérjük, ártalmatlanítsa a csomagolásokat környezetbarát módon.

### Megjegyzések az elektromos és elektronikai berendezések ártalmatlanításáról (törvényi rendelkezések)



**A leselejtezett elektromos és elektronikai berendezések nem minősülnek kommunális hulladéknak, hanem szelektíven gyűjtendőek, illetve le kell adni őket ártalmatlanításra!**

- A leselejtezett akkumulátorokat és elemeket, melyek nincsenek rögzített módon telepítve a készülékbe, leadás előtt roncsolásmentesen el kell távolítani! Ezek ártalmatlanítását az akkumulátorok hulladékkezelésére vonatkozó törvény szabályozza.
- Az elektromos és elektronikai berendezések tulajdonosát, illetve használatját törvény kötelezi a berendezések leadására az élettartamuk lejártával.

- A végfelhasználó saját maga viseli a felelősséget adatainak törléséért az ártalmatlanítandó készülékről!
- Az áthúzott kuka ikonja arra utal, hogy a leselejtezett elektromos és elektronikai berendezések nem minősülnek kommunális hulladéknak, és külön kell őket ártalmatlanítani.
- A leselejtezett elektromos és elektronikai berendezések az alábbi átvevőhelyeken lehet díjmentesen leadni újrahasznosításra:
  - Önkormányzati hulladékszigetek és gyűjtőhelyek (kerületi, illetve települési hulladékudvarok)
  - Az elektronikai berendezés vásárlásának helyszíne (telephellyel rendelkező vagy online forgalmazó), amennyiben a kereskedő kötelezhető a visszavételre, vagy önkéntesen vállalja azt.
  - Készülékfajtánként legfeljebb három darab, 25 cm-t élhosszúságot meg nem haladó leselejtezett berendezést anélkül lehet térítésmentesen visszavinni a gyártónak, hogy előtte új készüléket vásárolt volna nála, illetve ugyanígy leadhatja őket az Ön közelében található illetékes gyűjtőhelyen is.
  - A gyártók és forgalmazók további, kiegészítő visszavételi rendelkezéseiről az adott szolgáltató ügyfélszolgálatán tájékozódhat.
- Ha magánháztartásába kiszállítással rendelt új elektronikai berendezést a gyártótól, akkor végfelhasználóként a gyártótól kérheti a régi berendezés díjtalan elszállítását. Ennek érdekében vegye fel a kapcsolatot a gyártó ügyfélszolgálatával.

- A fentebb közölték csak azokra a berendezésekre vonatkoznak, melyeket az Európai Unióban telepítettek és értékesítettek, és így a 2012/19/EU európai irányelv hatálya alá tartoznak. Az Európai Unión kívüli országban a fentiekől eltérő rendelkezések vonatkozhatnak a leselejtezett elektromos és elektronikai berendezések ártalmatlanítására.

**Tudnivalók a lítium-ion akkumulátorokkal kapcsolatban**



**Az akkumulátort ártalmatlanítás előtt ki kell szelni a készülékből!**

- Ne dobja az akkumulátort a háztartási hulladékba, tűzbe (robbanásveszély) vagy vízbe. A sérült akkumulátorok kárt tehetnek a környezetben és az egészségében, ha mérgező gázok vagy folyadékok távoznak belőlük.
- A hibás vagy lemerült akkumulátorokat a 2006/66/EK irányelv szerint hasznosítsa újra.
- A készüléket és a töltőkészüléket egy hulladékkezelőben kell leadni. A felhasznált műanyag és fém részek szelektíven gyűjthetők össze és így újrahasznosíthatók.
- Az akkumulátorokat lemerült állapotban kell ártalmatlanítani. Javasoljuk a pólusokat a rövidzárlat megakadályozása érdekében ragasztószalaggal lefedni. Ne nyissa fel az akkumulátort.
- Az akkumulátorokat a hatályos helyi előírásoknak megfelelően kell ártalmatlanítani. Az akkumulátort adja le megfelelő gyűjtőhelyen, ahol környezetkímélő módon újrahasznosításra kerül. Az ezzel kapcsolatos kérdéseivel forduljon a helyi szemétszállítóhoz.

**15 Hibaelhárítás**

Üzemzavar	Lehetséges ok	Megoldás
A termék nem indul vagy csökkenett teljesítménnyel indul.	Túl gyenge az akkumulátor teljesítménye.	Töltse fel az akkumulátort.
	Az akkumulátor nincs megfelelően behelyezve.	Tolja be az akkumulátort az akkumulátor felvevőjébe. Az akkumulátor hallhatóan a helyére kattann.
	A be-/kikapcsoló hibás.	Forduljon szerviz ügyfélszolgálatunkhoz.
	A motor meghibásodott.	
A termék megszakításokkal működik.	Belső érintkezési hiba.	Forduljon szerviz ügyfélszolgálatunkhoz.
	A be-/kikapcsoló hibás.	

**16 Jótállási feltételek - Scheppach 20V IXES sorozat**

Felülvizsgálat dátuma: 2024. 04. 25.

**Tisztelt Ügyfelünk!**

Termékeinket szigorú minőségellenőrzésnek vetjük alá. Ha valamelyik termékünk esetleg mégsem működne kifogástalanul, azt őszintén sajnáljuk, és egyúttal kérjük, forduljon szervizszolgálatunkhoz az alább megadott címek egyikén. Munkatársaink szívesen állnak rendelkezésére telefonon is, szervizvonalunkon keresztül. Az alább megadott tudnivalók abban segítenek, hogy a káresetet problémák nélkül tudjuk feldolgozni és kezelni.

**A jótállási igények érvényesítésére az alábbiak vonatkoznak:**

1. **A jelen jótállási feltételek** szabályozzák azokat a kiegészítőleg vállalt gyártói jótállási szolgáltatásokat, melyeket cégünk vevőivel szemben (a végfelhasználó magánaszemélyekkel szemben) új termékeire vállal. A törvényben meghatározott jótállási igényeket ez a jótállás nem érinti. Ezek teljesítéséért az a forgalmazó felelős, aki az adott terméket értékesítette.
2. A gyártó által vállalt **jótállási szolgáltatások** kizárólag azokra a hibákra és hiányosságokra terjednek ki, melyek a megvásárolt új termék anyaghibájára vagy gyártási hibájára vezethetők vissza.



Ha a jótállási idő alatt anyaghiba vagy gyártási hiba lép fel, a gyártó az általa vállalt jótállás keretében saját választása szerint az alábbi szolgáltatások egyikét biztosítja:

- Az árucikk díjtalan javítása
- Az árucikk díjtalan cseréje vele egyenértékű árucikkre (adott esetben a terméket követő modellre, amennyiben az eredeti árucikk már nem áll rendelkezésre).

A lecserélt termékek vagy alkatrészek cégünk tulajdonába kerülnek. Kérjük, vegye figyelembe, hogy termékeinket rendeltetésük szerint nem kisipari, kéziipari vagy hivatásszerű használatra tervezték. Ebből következően nem számít jótállási esetnek, ha a terméket a jótállási idő alatt kisipari, kéziipari vagy hivatásszerű használatba vették, vagy ezzel egyenértékű igénybevételnek tették ki.

### 3. Jótállási szolgáltatásaink alól kivételt képeznek az alábbiak:

- A termék olyan károsodásai, melyek a szerelési útmutató figyelmen kívül hagyása, a nem szakszerű telepítés, a kezelési útmutató figyelmen kívül hagyása (pl. helytelen hálózati feszültségre vagy áramfajtára való csatlakoztatás), illetve a karbantartási utasítások és biztonsági rendelkezések be nem tartása vagy a termék nem megfelelő környezeti feltételek mellett végzett üzemeltetése, valamint az ápolás és a karbantartás elmulasztása miatt következtek be.
- A termék olyan károsodásai, melyek rendellenes vagy szakszerűtlen alkalmazás miatt (pl. a termék túlterhelése, vagy nem engedélyezett szerszámok, ill. tartozékok használata), a termékbe behatoló idegen anyag (pl. homok, kavics vagy por), szállítási sérülések, erőszak alkalmazása vagy külső behatás (pl. leesés okozta károk) folytán következtek be.
- A termék vagy a termék alkatrészeinek olyan károsodásai, melyek rendeltetészerű, szokványos (üzemszerű) vagy egyéb természetes kopásra vezethetők vissza, valamint a kopóalkatrészek károsodása és/vagy elhasználódása.
- A termék olyan hiányosságai, melyek nem eredeti tartozékok, kiegészítők vagy pótalkatrészek használata miatt, illetve a nem rendeltetészerű használat miatt következtek be.
- Azok a termékek, melyeken módosítást vagy változtatást hajtottak végre.
- Az előírt kiviteli jellemzőktől való csekély eltérések, melyek elhanyagolhatónak tekinthetők a termék értékére és használhatóságára nézve.
- Azok a termékek, melyeken önkényes javítást végeztek, vagy arra nem jogosult harmadik fél végzett javításokat.
- Ha a terméken elhelyezett jelölés, illetve a terméket azonosító információk (a gépen elhelyezett matrica) hiányzik, vagy olvashatatlan.
- Azok a termékek, melyek erősen szennyezettek, és ezért a szervizszemélyzet elutasítja a befogadásukat.
- A kártérítési igények és a következményes károkat érintő igények általánosan ki vannak zárva a jótállási szolgáltatások köréből.

4. **A jótállási idő rendszerint 5 évre** (az elemekre / akkumulátorokra 12 hónapra) terjed ki, és a termék vásárlási dátumával kezdődik. Az eredeti, vásárlást igazoló nyugta dátuma a mérvadó. A jótállási igény érvényesítését mindig haladéktalanul a tudomásra jutást követően kell kezdeményezni. A jótállási igények érvényesítése a jótállási idő lejártá után ki van zárva. A termék javítása vagy cseréje sem a jótállási idő meghosszabbodásával, sem pedig új garanciaidő indulásával nem jár a termékre nézve a szolgáltatás igénybevétele folytán, vagy az esetlegesen beépített cserealkatrészekre nézve. Ez szintén érvényes a helyben végzett szervizszolgáltatásokra is. A jótállás igénybevétele feltételezi, hogy a jótállást vállaló gyártó felszólítására a jótállási eset kivizsgálását az árucikk visszaküldésével lehetővé teszi számára. Ügynöli kell arra, hogy a szállítás során megfelelő csomagolás használatával megóvják a terméket a sérülésektől. Az érintett terméket megisztított állapotban, a vásárlást igazoló nyugta másolatával együtt - amely tartalmazza a vásárlási dátumát és a termék megnevezését - kell benyújtani, illetve beküldeni az ügyfélszolgálati iroda munkatársainak. Ha a terméket hiányosan, nem a szállított elemek teljes körével együtt küldik be, a hiányzó tartozékokat értékarányosan felszámítjuk / levonjuk, amennyiben a termék cseréjére vagy visszatérítésre kerül sor. A részlegesen vagy teljesen szétszerelt termékeket cégünk nem tudja jótállási esetként befogadni. Ha a reklamáció jogosulatlanul bizonyul, vagy lejárt a jótállási idő, akkor általánosságban a vásárló viseli a szállítási költségeket és ő felel a szállításból eredő kockázatokért. **Kérjük a jótállási esetet jelentse be előre a szervizállomáson (lásd alább).** Rendszerint arról születik megállapodás, hogy a meghibásodott terméket az üzemzavar rövid leírását mellékelve szervezett visszaküldéssel - vagy a jótállási időtartamon kívül - kellő postaköltség megfizetése mellett a csomagolási és szállítási irányelveknek megfelelően az alább megadott szervizcímre kell beküldeni. **Kérjük, vegye figyelembe, hogy a termékek (típusból függően) visszaküldéskor biztonsági okokból mentesnek kell lennie mindenfajta üzemi anyagtól.** A szervizközpontunkba beküldött terméket úgy kell becsomagolni, hogy a reklamációval érintett termékben a szállítási úton ne eshessen kár. A javítás / csere megtörténtét követően munkatársaink díjtalanul visszaküldik Önnek a terméket. Ha a termék nem javítható vagy nem cserélhető, akkor cégünk szabad belátása szerinti pénzösszeget térít vissza, legfeljebb a vételár mértékében, melyből levonásra kerül az elhasználódásnak és kopásnak megfelelőnek tekinthető részösszeg. A jelen jótállási feltételek csak az első magánvásárló számára érvényesek, más számára nem engedélyezhetők és másra át nem ruházhatók.
5. **A jótállási idő meghosszabbítása 10 évre:** A Scheppach cég kiegészítőleg további 5 évvel meghosszabbított jótállást kínál a Scheppach 20V sorozat termékeire. Ezáltal a termékekre vállalt jótállási időtartam összesen 10 évre növekszik. A fentiek alól kivételt képeznek az elemek / akkumulátorok, a töltőkészülékek és a tartozékok.

A jótállás meghosszabbítását úgy veheti igénybe, hogy a megadott kategóriába tartozó Scheppach-terméket legkésőbb a vásárlás dátumát követő 30 nappal online regisztrálja a következő címen: <https://garantie.schoppach.com>. Miután elvégezte az online regisztrációt, visszaigazolást kap az adott termékre vonatkozó jótállás meghosszabbításáról.

6. Jótállási igénye **érvényesítéséhez kérjük, vegye fel a kapcsolatot szervizközpontunk** munkatársaival.

**Kérjük, lehetőleg használja az internetes oldalunkon megtalálható űrlapot:** <https://www.schoppach.com/de/service>

**Kérjük, ne küldjön be cégünknek terméket anélkül, hogy előzetesen kapcsolatba lépett volna szervizközpontunkkal, és bejelentette volna szándékát.**

**A jelen garanciális vállalások igénybe vételének kötelező érvényű feltétele, hogy először felvegye a kapcsolatot szervizközpontunkkal.** A jótállási igényeket a jótállási idő lejártá előtt, a hiba vagy hiányosság megállapítását követő 14 napon belül kell érvényesíteni. Ehhez szükség van a vásárlást igazoló eredeti nyugtára, illetve adott esetben a termékre vonatkozó jótállási idő meghosszabbításának visszaigazolására.

7. **Feldolgozási idő** - Cégünk a reklamációs küldeményeket rendszerint a szervizközpontba való beérkezést követő 14 napon belül elintézi. Ha cégünk kivételes esetben túllépné a fentebb megjelölt feldolgozási időt, arról munkatársaink időben értesítik.

8. **A kopóalkatrészek általánosságban ki vannak zárva a jótállás köréből!** - Kopóalkatrészek a következők: a) tartozékként mellékelt felszerelt vagy beépített elemek / akkumulátorok, valamint b) az adott típustól függően valamennyi kopóalkatrész (egyebek mellett a szíjak, fűrészlapok, betétszerszámok, köszőrükoronok, szűrők, szénkefék, stb., lásd a kezelési útmutatóban). A jótállási szolgáltatásból ki vannak zárva azok az elemek és akkumulátorok, melyek mély kúszulást szenvedtek, vagy sérült a házuk, illetve a pólusaik.

9. **Előzetes költségbeclés** - Azokat a termékeket, melyekre nem terjed ki a jótállás, vagy amelyekre már nem érvényes a jótállás, költségek felszámítása ellenében javítjuk. Igény esetén a meghibásodott terméket beküldheti szervizközpontunknak előzetes költségbeclésre, és szükség esetén írásban (postai úton, e-mailben) kezdeményezheti a javítást szervizközpontunknál. A javítást kezdeményező engedély híján munkatársaink nem végeznek további feldolgozást.

**A jótállási feltételek** mindig csak a reklamáció időpontjában érvényes változatban érvényesek, és internetes oldalunkon ([www.schoppach.com](http://www.schoppach.com)) tekinthetők meg. Fordításoknál mindig a német szövegváltozat mérvadó.

**Schoppach GmbH · Günzburger Str. 69 · 89335 Ichenhausen (Németország)**

**Telefon: +800 4002 4002 ·**

**e-mail: [customerservice.HU@schoppach.com](mailto:customerservice.HU@schoppach.com) ·**

**internet: <https://www.schoppach.com>**

A jelen jótállási feltételek előzetes értesítés nélküli módosítását mindenkor fenntartjuk.

## 17 EU megfeleléségi nyilatkozat

### Eredeti megfeleléségi nyilatkozat

#### Gyártó:

Schoppach GmbH  
Günzburger Straße 69  
D-89335 Ichenhausen

Saját kizárólagos felelősségünkre kijelentjük, hogy az itt ismertetett termék megfelel az érvényes irányelveknek és szabványoknak.

#### Márka:

**SCHOPPACH**

#### Termék

**AKKUMULÁTOROS**

#### megnevezése:

**LOMBFÚVÓ C-BL700-X**

#### Cikksz.

**5912104900**

#### EU-irányelvek:

2014/30/EU, 2006/42/EK, 2011/65/EU;

2000/14/EK\_2005/88/EK \*

\* A nyilatkozat fent megnevezett tárgya teljesíti az Európai Parlament és Tanács 2011. június 8-i, egyes veszélyes anyagok elektromos és elektronikus berendezésekben való alkalmazásának korlátozásáról szóló 2011/65/EU irányelvnek előírásait.

#### Alkalmazott szabványok:

EN 60335-1:2012/A15:2021;

EN 50636-2-100:2014;

EN 62233:2008;

EN IEC 55014-1:2021;

EN IEC 55014-2:2021;

EN ISO 12100:2010

#### 2000/14/EG\_2005/88/EG

Garantált hangteljesítményszint ( $L_{WA}$ ):

100 dB

Mért hangteljesítményszint ( $L_{WA}$ ):

94,1 dB

#### A dokumentáció felelőse:

David Rümpelein  
Günzburger Str. 69  
D-89335 Ichenhausen

Ichenhausen, 13.11.2024



Simon Schünk

Division Manager Product Center



Andreas Pecher

Head of Project Management

## Spis treści

1	Wprowadzenie .....	95
2	Opis produktu (rys. 1, 3).....	96
3	Zakres dostawy (rys. 1, 3).....	96
4	Użytkowanie zgodne z przeznaczeniem .....	96
5	Wskazówki bezpieczeństwa dla dmuchaw do liści .....	96
6	Dane techniczne .....	98
7	Rozpakowanie.....	98
8	Montaż (rys. 3) .....	99
9	Obsługa .....	99
10	Wskazówki dotyczące pracy .....	100
11	Czyszczenie i konserwacja .....	100
12	Przechowywanie .....	100
13	Naprawa i zamawianie części zamiennych.....	100
14	Utylizacja i ponowne wykorzystanie .....	101
15	Pomoc dotycząca usterek .....	101
16	Warunki gwarancji - seria Scheppach 20V IXES .....	102
17	Deklaracja zgodności UE .....	103
18	Rysunek eksplozji .....	222

## Objaśnienie symboli na produkcie

Zastosowanie symboli w niniejszym podręczniku ma za zadanie zwrócić uwagę na możliwe ryzyka. Symbole bezpieczeństwa i ich objaśnienia muszą być dokładnie zrozumiane. Same ostrzeżenia nie powodują usunięcia ryzyka i nie mogą zastąpić prawidłowych środków ochrony przed wypadkami.

	Przed uruchomieniem należy przeczytać niniejszą instrukcję obsługi i przestrzegać wskazówek dotyczących bezpieczeństwa!
	Uwaga! Nieprzestrzeganie znaków bezpieczeństwa i wskazówek ostrzegawczych naniesionych na produkt, jak również nieprzestrzeganie wskazówek ostrzegawczych i instrukcji obsługi może prowadzić do ciężkich obrażeń ciała, a nawet śmierci.
	Stosować okulary ochronne.
	Nosić nauszники ochronne.
	W przypadku emisji pyłu nosić maskę chroniącą drogi oddechowe!
	Zakładać mocne obuwie!

	W przypadku długich włosów nosić siatkę na włosy.
	Nie wystawiać produktu na działanie deszczu. Produkt wolno ustawiać, przechowywać i eksploatować tylko w suchych warunkach otoczenia.
	Upewnić się, że inne osoby zachowują odpowiedni odstęp bezpieczeństwa.
	Wyrzucane przedmioty i obracające się elementy mogą spowodować ciężkie obrażenia.
	Konserwacja, przezebrawanie oraz prace regulacyjne i czyszczenie wykonywać wyłącznie przy wyłączonym silniku i wyjętym akumulatorze.
	Niebezpieczeństwo odniesienia obrażeń! Nigdy nie umieszczać rąk w pobliżu noży.
	Niebezpieczeństwo odniesienia obrażeń wskutek obracającego się wału nożowego! Ręce i stopy należy trzymać poza otworami, gdy produkt pracuje.
	Gwarantowany poziom mocy akustycznej produktu.
	Akumulator litowo-jonowy
	Produkt jest zgodny z obowiązującymi europejskimi dyrektywami.
	Produkt jest zgodny z obowiązującymi serbskimi dyrektywami.

## 1 Wprowadzenie

### Producent:

Scheppach GmbH  
Günzburger Straße 69  
D-89335 Ichenhausen

### Szanowny Kliencie

Życzymy dużo satysfakcji i powodzenia podczas pracy z nowym produktem.

### Wskazówka:

Zgodnie z obowiązującą ustawą o odpowiedzialności cywilnej za produkt, producent nie odpowiada za szkody powstałe przy tym produkcie lub przez ten produkt w przypadku:

- Nieprawidłowej obróbki
- Nieprzestrzeganie instrukcji obsługi
- Napraw przeprowadzanych przez osoby trzecie, nieautoryzowanych specjalistów

- montażu i wymiany na nieoryginalne części zamienne
- zastosowania niezgodnego z przeznaczeniem

### Przestrzegać:

Instrukcja obsługi jest częścią niniejszego produktu.

Zawiera ona ważne wskazówki dotyczące bezpiecznej, fachowej i ekonomicznej pracy z niniejszym produktem, sposobu unikania zagrożeń, oszczędności kosztów napraw, redukcji czasów przestoju i zwiększenia niezawodności i żywotności produktu. Dodatkowo oprócz zasad bezpieczeństwa zawartych w niniejszej instrukcji obsługi należy przestrzegać przepisów danego kraju obowiązujących dla eksploatacji produktu.

Przed użyciem produktu zapoznać się ze wszystkimi wskazówkami dotyczącymi obsługi i bezpieczeństwa. Eksploatować produkt tylko zgodnie z opisem i dla podanych obszarów zastosowania. Instrukcję obsługi należy przechowywać w bezpiecznym miejscu, a w przypadku przekazywania produktu osobom trzecim należy przekazać wszystkie dokumenty.

## 2 Opis produktu (rys. 1, 3)

1. Włącznik/wyłącznik
2. Rękojeść
3. Uchwyt akumulatora
4. Obudowa silnika
5. Tylna rura wydmuchowa
6. Przednia rura wydmuchowa
7. Przycisk odblokowania (akumulatora)
8. Akumulator\*

\* = nie wchodzi w zakres dostawy!

## 3 Zakres dostawy (rys. 1, 3)

Poz.	Liczba	Oznaczenie
4.	1 x	Obudowa silnika
5.	1 x	Tylna rura wydmuchowa
6.	1 x	Przednia rura wydmuchowa
	1 x	Instrukcja obsługi

## 4 Użytkowanie zgodne z przeznaczeniem

Produkt jest przeznaczony do wydmuchiwania i zagarniania suchych liści lub lekkich odpadów ogrodowych i lekkich zanieczyszczeń na utwardzonych powierzchniach i trawnikach.

Nie wolno wydmuchiwać materiałów niebezpiecznych dla zdrowia!

Produktu wolno użytkować wyłącznie zgodnie z jego przeznaczeniem. Każde inne użycie wykraczające poza to jest niezgodne z przeznaczeniem. Za wynikające z tego szkody i obrażenia wszelkiego rodzaju odpowiada użytkownik/operator, a nie producent.

Do zgodnego z przeznaczeniem wykorzystywania zalicza się również przestrzeganie wskazówek dotyczących bezpieczeństwa, a także instrukcji montażu i wskazówek dot. eksploatacji, zawartych w instrukcji obsługi.

Osoby używające i konserwujące produkt muszą dobrze znać jej działania oraz zostać poinformowane o ewentualnych zagrożeniach.

Samowolne modyfikacje produktu wykluczają odpowiedzialność producenta za spowodowane tym szkody.

Produktu wolno użytkować wyłącznie z oryginalnymi częściami i oryginalnym wyposażeniem producenta.

Przestrzegać wskazówek producenta dotyczących bezpieczeństwa, pracy i konserwacji oraz wymiarów podanych w rozdziale Dane techniczne.

Należy pamiętać, że zgodnie z przeznaczeniem nasze produkty nie zostały skonstruowane do użytku komercyjnego, rzemieślniczego lub przemysłowego. Nie ponosimy odpowiedzialności w przypadku, gdy produkt jest stosowany w zakładach komercyjnych, rzemieślniczych i przemysłowych oraz do podobnych działalności.

## Objaśnienie słów sygnałowych w instrukcji obsługi

### ⚠ NIEBEZPIECZEŃSTWO

Słowo sygnalizacyjne oznaczające sytuację bezpośredniego niebezpieczeństwa, która, jeśli jej się nie uniknie, spowoduje śmierć lub poważne obrażenia ciała.

### ⚠ OSTRZEŻENIE

Słowo sygnalizacyjne oznaczające sytuację potencjalnego niebezpieczeństwa, która, jeśli jej się nie uniknie, może spowodować śmierć lub poważne obrażenia ciała.

### ⚠ OSTROŻNIE

Słowo sygnalizacyjne oznaczające sytuację potencjalnego niebezpieczeństwa, która, jeśli jej się nie uniknie, może spowodować niewielkie lub umiarkowane obrażenia ciała.

### UWAGA

Słowo sygnalizacyjne oznaczające sytuację potencjalnego niebezpieczeństwa, która, jeśli jej się nie uniknie, może spowodować uszkodzenie produktu lub własności/posiadanego mienia.

## 5 Wskazówki bezpieczeństwa dla dmuchaw do liści

### ⚠ OSTRZEŻENIE

Należy przeczytać wszystkie wskazówki dotyczące bezpieczeństwa i instrukcje oraz przestudiować wszystkie ilustracje i parametry techniczne dostarczone wraz z niniejszym narzędziem elektrycznym.

Nieprzestrzeganie poniższych wskazówek bezpieczeństwa i instrukcji może doprowadzić do porażenia prądem, pożaru i/lub poważnych obrażeń.

## Przechowywać na przyszłość wszystkie wskazówki dotyczące bezpieczeństwa i instrukcje!

### 5.1 Wytuczna

- a) Przed użyciem produktu przeczytać całą instrukcję obsługi.
- b) Produkt nie może być używany przez osoby (w tym dzieci) o ograniczonych zdolnościach fizycznych, sensorycznych lub umysłowych lub nieposiadające doświadczenia i wiedzy.
- c) Należy pamiętać, że operator lub użytkownik ponosi odpowiedzialność za wypadki lub zagrożenia dla innych osób lub ich mienia.

### 5.2 Przygotowanie

- a) Przez cały czas pracy z urządzeniem nosić nauszniki ochronne i okulary ochronne.
- b) Nie używać produktu na boso lub w sandałach. Używać stabilnego obuwia i długich spodni.
- c) Nie należy nosić luźno zwisającej odzieży ani biżuterii, która mogłaby zostać wciągnięta do otworu wlotowego. Długie włosy należy trzymać z dala od otworów wlotowych.
- d) Używać produktu wyłącznie na otwartej przestrzeni (tzn. nie w pobliżu ściany ani innych sztywnych przedmiotach) i na stabilnej, równej powierzchni.
- e) Nigdy nie używać produktu na brukowej, posypanej żwirem powierzchni, na której wyrzucany materiał mógłby spowodować obrażenia.
- f) Przed użyciem zawsze przeprowadzać kontrolę wzrokową, aby sprawdzić, czy mechanizm siekania, sworznie mechanizmu siekania i inne elementy mocujące są zabezpieczone, czy obudowa jest nieuszkodzona oraz czy są zamontowane urządzenia i ekrany ochronne. Zużyte lub uszkodzone elementy wymienić w zestawach, aby zachować równowagę. Wymienić uszkodzone lub nieczytelne napisy.
- g) Przed użyciem należy sprawdzić zasilacz i przedłużyć pod kątem uszkodzeń lub starzenia się. Jeśli kabel zostanie uszkodzony podczas użytkowania, należy natychmiast odłączyć przewód przyłączeniowy do sieci NIE NALEŻY DOTYKAĆ KABLA, DOPÓKI NIE ZOSTANIE ON ODŁĄCZONY OD ZASILANIA. Nie należy używać produktu, jeśli kabel jest uszkodzony lub zużyty.
- h) Nigdy nie należy obsługiwać produktu, gdy w pobliżu znajdują się ludzie, zwłaszcza dzieci, lub zwierzęta.

### 5.3 Eksploatacja

- a) Przed uruchomieniem produktu należy upewnić się, że podawanie jest puste.
- b) Twarz i ciało należy trzymać z dala od otworu napełniania.
- c) Zwracać uwagę na utrzymywanie równowagi ciała i stabilny chwyt.
- d) Unikać nietypowej pozycji ciała.
- e) Podczas podawania materiału nigdy nie stawać na poziomie wyższym niż poziom podstawy produktu.
- f) Podczas eksploatacji produktu, nie należy przebywać w strefie wyrzutu.

- g) Zwracać uwagę na to, by wrzucany materiał nigdy nie zawierał twardych przedmiotów, takich jak metal, kamienie, szkło lub inne ciała obce.
- h) W przypadku uderzenia ciałem należy natychmiast wyłączyć produkt i wyjąć akumulator. przed ponownym uruchomieniem i pracą z produktem należy poszukać go uszkodzeń i dokonać niezbędnych napraw. Jeżeli produkt znacznie nietypowo silnie drgać, należy go poddać natychmiastowej kontroli.
- i) Nie należy dopuszczać do gromadzenia się przetwarzanego materiału w strefie wyrzutu, ponieważ może to uniemożliwić prawidłowy wyrzut i spowodować ponowne wprowadzenie materiału przez otwór napełniania.
- j) Wyłączyć produkt i wyjąć akumulator w przypadku zatkania produktu i oczyścić go z zanieczyszczeń.
- k) Nigdy nie należy używać produktu z uszkodzonymi urządzeniami ochronnymi lub bez urządzeń zabezpieczających.
- l) Zwracać wagę na to, by produkt był wolny od odpadków i innych nagromadzeń, by uchronić go od uszkodzenia lub potencjalnego zapłonu.
- m) Nie transportować ani nie przechylać produktu podczas jego pracy.
- n) Nie pozostawiać produktu bez nadzoru.
- o) Zabrania się użytkowania produktu podczas burzy - **Niebezpieczeństwo uderzenia pioruna!**
- p) Pracować tylko przy świetle dziennym lub przy dobrym oświetleniu sztucznym.
- q) Otwory wentylacyjne muszą być zawsze drożne.
- r) Przed podłączeniem i odłączeniem pojemnika zbiorczego należy wyłączyć produkt.

### Ryzyka szczątkowe

**Produkt został skonstruowany zgodnie z najnowszym stanem techniki i uznanymi zasadami bezpieczeństwa technicznego. Jednak podczas pracy mogą się pojawić poszczególne ryzyka szczątkowe.**

- Uszkodzenie słuchu, jeżeli nie są zakładane zalecane nauszniki ochronne
- Uszkodzenie płuc, jeżeli nie jest zakładana zalecana ochrona dróg oddechowych.
- Uszkodzenie oczu, jeżeli nie jest zakładana zalecana ochrona oczu.
- Ryzyka szczątkowe można zminimalizować przestrzegając rozdziału „Wskazówki bezpieczeństwa” oraz „Użytkowanie zgodne z przeznaczeniem”, jak i całej instrukcji obsługi.
- Stosować produkt w taki sposób, jak jest to zalecane w niniejszej instrukcji obsługi. W ten sposób zapewnią się optymalną wydajność produktu.
- Ponadto, pomimo wszelkich podjętych kroków, mogą się pojawić ukryte ryzyka szczątkowe.

### **⚠ OSTRZEŻENIE**

Niniejsze narzędzie elektryczne wytwarza podczas pracy pole elektromagnetyczne. Pole to może w pewnych okolicznościach wpływać negatywnie na aktywne lub pasywne implanty medyczne. W celu zmniejszenia ryzyka poważnych lub śmiertelnych obrażeń, osobom z implantami medycznymi przed użyciem narzędzia elektrycznego zalecamy konsultację z lekarzem i producentem.

### **⚠ OSTRZEŻENIE**

Przy dłuższych pracach może wskutek wibracji w rękach osoby obsługującej wystąpić zakłócenie ukrwienia (syndrom białych palców).

Syndrom białych palców stanowi schorzenie naczyń krwionośnych, przy którym małe naczynia krwionośne w palcach rąk i stóp ulegają nagłym skurczom. Dotknięte obszary nie są wystarczająco zaopatrywane w krew i stają się dlatego niesamowicie blade. Częste stosowanie produktów wibrujących może u osób, których ukrwienie jest pogorszone (np. palacze, cukrzycy), spowodować uszkodzenie nerwów.

W razie zaobserwowania nietypowych pogorszeń stanu zdrowia natychmiast zakończyć pracę i skontaktować się z lekarzem.

### **⚠ OSTRZEŻENIE**

**Należy przestrzegać wskazówek dotyczących bezpieczeństwa i wskazówek dotyczących ładowania i prawidłowego zastosowania, które podane są w instrukcji eksploatacji akumulatora i ładowarki serii Parkside 20V IXES. Szczegółowy opis procesu ładowania oraz dalsze informacje znajdują się w tej oddzielnej instrukcji obsługi.**

### **UWAGA**

Produkt należy do serii 20V IXES i może być używany wyłącznie z akumulatorami z tej serii. Akumulatory mogą być ładowane wyłącznie za pomocą ładowarek z tej serii. Należy przestrzegać specyfikacji producenta.

## **6 Dane techniczne**

Napięcie znamionowe	20 V 
Maks. prędkość obrotowa	22500 min <sup>-1</sup>
Prędkość powietrza stopień 1	32 m/s (115 km/h)
Prędkość powietrza stopień 2	43 m/s (155 km/h)
Maks. ilość powietrza	516 m <sup>3</sup> /h
Stopień ochrony	IP20
Waga	1,8 kg

Zmiany techniczne zastrzeżone!

## **Hałas i drgania**

### **⚠ OSTRZEŻENIE**

Hałas może negatywnie oddziaływać na zdrowie. Jeśli hałas maszyny przekracza 85 dB, należy założyć odpowiednie nauszники ochronne dla siebie i osób znajdujących się w pobliżu.

Wartości hałasu zostały ustalone zgodnie z EN 50636 Złącznik CC.

Wartości drgań zostały ustalone zgodnie z EN 50636 Złącznik BB.

#### **Parametry hałasu**

Zmierzone ciśnienie akustyczne L <sub>pA</sub>	74,6 dB
Niepewność pomiaru K <sub>pA</sub>	3,0 dB
Zmierzona moc akustyczna L <sub>WA</sub>	94,1 dB
Niepewność pomiaru K <sub>WA</sub>	3,0 dB
Gwarantowana moc dźwięku	100 dB

#### **Parametry drgań**

Drgania a <sub>n</sub>	0,468 m/s <sup>2</sup>
Niepewność pomiaru K <sub>n</sub>	1,5 m/s <sup>2</sup>

Podana łączna wartość emisji drgań i podana wartość emisji hałasu zostały zmierzone zgodnie ze znormalizowaną metodą badania i mogą być wykorzystane do porównania jednego narzędzia elektrycznego z innym.

Określona wartość emisji hałasu i określona całkowita wartość drgań mogą być również wykorzystane do wstępnej oceny obciążenia.

### **⚠ OSTRZEŻENIE**

**W trakcie rzeczywistego użytkowania narzędzia elektrycznego wartości emisji hałasu i drgań mogą różnić się od podanych wartości, w zależności od rodzaju i sposobu zastosowania narzędzia elektrycznego, a w szczególności rodzaju przedmiotu obrabianego.**

Ograniczać obciążenie do minimum. Przykładowe środki zaradcze: ograniczenie czasu pracy. Przy tym należy uwzględnić wszystkie części cyklu eksploatacyjnego (np. czas, w którym narzędzie elektryczne jest wyłączone, oraz czas, w którym narzędzie jest włączone, ale pracuje bez obciążenia).

## **7 Rozpakowanie**

### **⚠ OSTRZEŻENIE**

**Produkt i materiały opakowaniowe nie mogą służyć jako zabawka dla dzieci!**

**Dziomom nie wolno bawić się workami z tworzywa sztucznego, foliami i drobnymi elementami! Istnieje niebezpieczeństwo połknięcia i uduszenia!**

- Otworzyć opakowanie i wyjąć ostrożnie produkt.
- Usunąć materiał opakowaniowy oraz zabezpieczenia opakowania/transportowe (jeśli występują).
- Sprawdzić, czy zakres dostawy jest kompletny.



- Sprawdzić produkt i elementy wyposażenia pod kątem uszkodzeń w trakcie transportu. Wszelkie szkody zgłosić niezwłocznie firmie przewoźowej, która dostarczyła produkt. Późniejsze reklamacje nie będą uznawane.
- W miarę możliwości zachować opakowanie do zakończenia okresu gwarancyjnego.
- Przed zastosowaniem produktu zapoznać się z nim na podstawie instrukcji obsługi.
- W przypadku akcesoriów i części zużywalnych i zamiennych stosować wyłącznie oryginalne części. Części zamienne można nabyć u swojego dystrybutora.
- Przy zamówieniach podawać nasze numery artykułów oraz typ i rok produkcji produktu.

## 8 Montaż (rys. 3)

### OSTRZEŻENIE

#### Niebezpieczeństwo odniesienia obrażeń!

Przed przystąpieniem do jakichkolwiek prac przy narzędziu elektrycznym (np. konserwacja, wymiana narzędzia itp.) oraz przed transportem i przechowywaniem narzędzia elektrycznego należy wyjąć z niego akumulator. W przypadku niezamierzonego uruchomienia włącznika/wyłącznika istnieje ryzyko obrażeń.

### 8.1 Montaż tylnej rury wydmuchowej (5) (rys. 3)

1. Nasunąć tylną rurę wydmuchową (5) na obudowę silnika (4).
2. Aby zablokować tylną rurę wydmuchową (5) za pomocą zamka bagnetowego, obróć tylną rurę wydmuchową (5) w kierunku zgodnym z ruchem wskazówek zegara do oporu.

### 8.2 Montaż przedniej rury wydmuchowej (6) (rys. 3)

1. Nasunąć przednią rurę wydmuchową (6) na tylną rurę wydmuchową (5) w miejscu oznaczonym strzałką.
2. Aby zablokować przednią rurę wydmuchową (6) za pomocą zamka bagnetowego, obróć przednią rurę wydmuchową (6) w kierunku zgodnym z ruchem wskazówek zegara do oporu.

## 9 Obsługa

Akumulatorowa dmuchawa do liści posiada dmuchawę, którą można wykorzystać do szybkiego zdmuchiwania liści razem lub zdmuchiwania ich z trudno dostępnych miejsc. Funkcje części obsługowych zostały podane w poniższych opisach.

### UWAGA

Przed uruchomieniem produkt należy całkowicie zmontować!

### UWAGA

Upewnić się, że temperatura otoczenia nie przekracza 50°C i nie spada poniżej -20°C podczas pracy.

### UWAGA

Produkt należy do serii 20V IXES i może być używany wyłącznie z akumulatorami z tej serii. Akumulatory mogą być ładowane wyłącznie za pomocą ładowarek z tej serii. Należy przestrzegać specyfikacji producenta.

## 9.1 Wkładanie/wyjmowanie akumulatora (8) do/z uchwytu akumulatora (3) (rys. 2)

### Umieścić akumulator

1. Wsunąć akumulator (8) do uchwytu akumulatora (3). Akumulator (8) zatrzaskuje się w słyszalny sposób.

### Wyjmowanie akumulatora

1. Nacisnąć przycisk zwalnający (7) akumulatora (8) i wyciągnąć akumulator z uchwytu akumulatora (3).

## 9.2 Włączanie/wyłączanie i obsługa produktu (rys. 1)

### OSTRZEŻENIE

#### Niebezpieczeństwo odniesienia obrażeń!

Skierowanie strumienia powietrza na ludzi, zwierzęta lub przedmioty może spowodować obrażenia i uszkodzenia.

- Skierować strumień powietrza z dala od siebie.
- Nigdy nie należy kierować strumienia powietrza na inne osoby, zwierzęta lub przedmioty.
- Nie należy zdmuchiwać ciężkich przedmiotów, takich jak kamienie lub gałęzie.

#### Wskazówki:

Produkt ma dwie prędkości powietrza.

1 = niska.

Do lekkich, suchych materiałów, np. wiórów, ziaren i brudu.

2 = wysoka.

Do ciężkich lub mokrych materiałów, np. suchych liści, skoszonej trawy, mokrych liści.

Najlepsze rezultaty uzyskuje się, jeśli produkt nie jest ustawiony bezpośrednio na podłożu, lecz w pewnej odległości od niej i w miarę możliwości pod płaskim kątem.

1. Podnieść produkt za uchwyt (2).
2. Aby włączyć produkt, należy przesunąć włącznik/wyłącznik (1) do pozycji „1”.
3. Obracać produkt w lewo i w prawo.
4. Dostosować prędkość powietrza podczas pracy do zdmuchiwanego materiału. Aby zwiększyć prędkość powietrza, należy przesunąć włącznik/wyłącznik (1) do pozycji „2”.
5. Aby wyłączyć produkt, należy przesunąć włącznik/wyłącznik (1) do pozycji „0”.

## 9.3 Wyłączenie przeciążenia

W przypadku przeciążenia silnika wyłącza się on samoczynnie. Po czasie chłodzenia (zróżnicowany) silnik można ponownie uruchomić.



## 10 Wskazówki dotyczące pracy

Produkt może być używany wyłącznie do następujących celów:

- Jako dmuchawa do zbierania suchych liści lub wydmuchiwania ich z trudno dostępnych miejsc.

Każde użycie inne niż opisane powyżej może uszkodzić produkt i stanowić zagrożenie dla użytkownika.

- Przed włączeniem produktu należy upewnić się, że nie jest on skierowany do ludzi lub zwierząt.
- Podczas pracy należy mocno trzymać produkt obiema rękami. Chwycić oba uchwyty.
- Nie można uniknąć hałasu pochodzącego z tego produktu. Prace o dużym natężeniu hałasu wykonywać o dozwolonych, wyznaczonych porach. W razie potrzeby należy przestrzegać okresów przerw.
- Lekko zwilżyć powierzchnie w warunkach dużego zapylania.
- Optymalne wyniki można uzyskać, używając dmuchawy w odległości 5-10 cm od podłoża.
- Skierować strumień powietrza do przodu i poruszać się powoli, by liście lub odpady ogrodowe przedmuchać w jedno miejsce lub usunąć z trudno dostępnych miejsc.
- Przed wydmuchaniem należy użyć grabi i mioteł, aby uprzątnąć odpady.
- Pracę należy rozpocząć z najwyższą mocą nadmuchu, aby szybko zebrać leżące wokół liście. Należy wybrać niższą moc nadmuchu, aby dognieść wcześniej zebrane liście.

## 11 Czyszczenie i konserwacja

### OSTRZEŻENIE

Prace naprawcze i konserwacyjne, które nie są opisane w niniejszej instrukcji eksploatacji, należy zlecać wyspecjalizowanemu warsztatowi. Stosować wyłącznie oryginalne części zamienne.

**Istnieje niebezpieczeństwo wypadku! Konserwację i czyszczenie należy zawsze przeprowadzać przy wyjętym akumulatorze. Istnieje niebezpieczeństwo odniesienia obrażeń! Przed rozpoczęciem wszelkich prac konserwacyjnych i czyszczenia poczekać, aż produkt ostygnie. Elementy silnika są gorące. Istnieje niebezpieczeństwo odniesienia obrażeń i poparzeń!**

Produkt może nieoczekiwania się uruchomić i doprowadzić do obrażeń.

- Wyjąć akumulator.
- Poczekać, aż produkt ostygnie.
- Wyjąć narzędzie robocze.

## 11.1 Czyszczenie

1. W miarę możliwości osłony, szczeliny wentylacyjne i obudowę silnika powinny być wolne od pyłu i zanieczyszczeń. Produkt czyścić czystą ściereczką\* lub przedmuchiwać sprężonym powietrzem\* pod niskim ciśnieniem. Zalecamy czyszczenie produktu bezpośrednio po każdym użyciu.
2. Otwory wentylacyjne muszą być zawsze drożne.
3. Nie używać detergentów ani rozpuszczalników; mogą one spowodować korozję plastikowych części produktu wykonanych. Zwracać uwagę, aby do wnętrza produktu nie dostała się woda.

## 11.2 Konserwacja

Produkt nie wymaga konserwacji.

## 12 Przechowywanie

### Przygotowanie do przechowywania

1. Usunąć akumulator.
2. Wyczyścić i sprawdzić produkt pod kątem uszkodzeń.

Produkt i jego akcesoria należy przechowywać w ciemnym, suchym i zabezpieczonym przed mrozem miejscu, niedostępnym dla dzieci.

Optymalna temperatura przechowywania wynosi od 5°C do 30°C.

Produkt należy przechowywać w oryginalnym opakowaniu.

Przykryć produkt, by chronić je przed pyłem lub wilgocią. Przechowywać instrukcję obsługi produktu.

## 13 Naprawa i zamawianie części zamiennych

Należy pamiętać, że w przypadku tego produktu poniższe części podlegają naturalnemu zużyciu lub zużyciu uwarunkowanemu użytkowaniem, bądź są potrzebne jako materiały zużywalne.

### UWAGA

Zgodnie z ustawą o odpowiedzialności cywilnej za produkt nie ponosi się odpowiedzialności za szkody powstałe wskutek nieprawidłowych napraw lub niestosowania oryginalnych części zamiennych.

Zwrócić się do serwisu klienta lub autoryzowanego specjalisty. Powyższe dotyczy również części akcesoriów.

Części zamienne i wyposażenie można zamówić w naszym punkcie serwisowym. W tym celu zeskanować kod QR znajdujący się na stronie tytułowej.

### 13.1 Zamawianie części zamiennych

Przy zamawianiu części zamiennych należy podać następujące dane:

- Oznaczenie modelu
- Numer artykułu
- Dane z tabliczki znamionowej

#### Części zamienne / akcesoria

Akumulator SBP2.0 - nr artykułu:	7909201708
Akumulator SBP4.0 - nr artykułu:	7909201709
Ładowarka SBC2.4A - nr artykułu:	7909201710

Ładowarka SBC4.5A - nr artykułu:	7909201711
Ładowarka SDBC2.4A - nr artykułu:	7909201712
Ładowarka SDBC4.5A - nr artykułu:	7909201713
Nr artykułu StarterKit SBSK2.0:	7909201720
Nr artykułu StarterKit SBSK4.0:	7909201721

## 14 Utylizacja i ponowne wykorzystanie

### Wskazówki dotyczące opakowania



Materiały opakowaniowe nadają się do recyklingu. Opakowania należy utylizować w sposób przyjazny dla środowiska.

### Wskazówki dotyczące ustawy o urządzeniach elektrycznych i elektronicznych (UrządzeńG)



**Zużyte urządzenia elektryczne i elektroniczne nie wchodzą w skład odpadów domowych, lecz muszą być zbierane i usuwane oddzielnie!**

- Stare baterie lub akumulatory, które nie są na stałe zainstalowane w starym urządzeniu, należy usunąć przed oddaniem go do serwisu nie powodując zniszczenia! Ich utylizacja jest regulowana ustawą o bateriach.
- Właściciele lub użytkownicy urządzeń elektrycznych i elektronicznych są prawnie zobowiązani do ich zwrotu po zakończeniu użytkowania.
- Użytkownik końcowy jest odpowiedzialny za usunięcie swoich danych osobowych ze starego urządzenia przeznaczonego do utylizacji!
- Symbol przekreślonego kosza na śmieci oznacza, że zużyte urządzenia elektryczne i elektroniczne nie wolno wyrzucać razem z odpadami domowymi.
- Zużyte urządzenia elektryczne i elektroniczne można bezpłatnie oddawać w następujących miejscach:
  - Publiczne punkty utylizacji lub zbiórki odpadów (np. place przy budynkach komunalnych)
  - Punkty sprzedaży urządzeń elektrycznych (stacjonarne i internetowe), o ile dystrybutorzy są zobowiązani do ich odbioru lub oferują je dobrowolnie.

– Do trzech sztuk urządzeń elektrycznych i elektronicznych każdego typu, o długości krawędzi nie większej niż 25 centymetrów, można bezpłatnie zwrócić do producenta bez konieczności wcześniejszego zakupu nowego urządzenia od producenta lub można je oddać do innego autoryzowanego punktu zbiórki w swojej okolicy.

– W celu uzyskania informacji na temat dodatkowych warunków przyjmowania zwrotów przez producentów i dystrybutorów należy skontaktować się z odpowiednim działem obsługi klienta.

- W przypadku dostarczenia przez producenta nowego urządzenia elektrycznego do prywatnego gospodarstwa domowego, może ono zorganizować bezpłatną zbiórkę zużytych urządzeń elektrycznych i elektronicznych na wniosek użytkownika końcowego. W tym celu należy skontaktować się z działem obsługi klienta producenta.
- Niniejsze oświadczenia dotyczą wyłącznie urządzeń zainstalowanych i sprzedawanych w krajach Unii Europejskiej i podlegają Dyrektywie Europejskiej 2012/19/UE. W krajach spoza Unii Europejskiej mogą obowiązywać inne przepisy dotyczące utylizacji ZSEE.

### Wskazówki dotyczące akumulatora litowo-jonowego



**Przed utylizacją urządzenia należy wyjąć z niego akumulator!**

- Akumulatora nie wrzucać do odpadów domowych, do ognia (zagrożenie wybuchem) ani do wody. Uszkodzone akumulatory mogą być szkodliwe dla środowiska i zdrowia, jeśli wydostaną się z nich toksyczne opary lub płyny.
- Zgodnie z dyrektywą 2006/66/WE uszkodzone lub zużyte akumulatory należy poddać recyklingowi.
- Oddać urządzenie i ładowarkę do centrum recyklingu. Używane części plastikowe i metalowe można oddzielić według typu i w ten sposób poddać recyklingowi.
- Rozładowane akumulatory należy utylizować. Zaleca się pokrycie biegunów paskiem samoprzylepnym w celu ochrony przed zwarcie. Nie otwierać akumulatora.
- Akumulatory należy utylizować zgodnie z lokalnymi przepisami. Akumulatory należy oddawać do punktu zbiórki zużytych akumulatorów, gdzie mogą zostać poddane recyklingowi w sposób przyjazny dla środowiska. Należy zapytać o to lokalną firmę zajmującą się utylizacją odpadów.

## 15 Pomoc dotycząca usterek

Usterka	Możliwa przyczyna	Środek zaradczy
Produkt nie uruchamia się lub uruchamia się z obniżoną wydajnością.	Moc akumulatora jest zbyt niska.	Naładować akumulator.
	Akumulator nie jest prawidłowo włożony.	Wsunąć akumulator do uchwytu akumulatora. Akumulator zatrząskuje się w słyszalny sposób.
	Uszkodzony włącznik/wyłącznik.	Proszę skontaktować się z naszym działem serwisowym.
Produkt pracuje z przerwami.	Silnik jest uszkodzony.	
	Wewnętrzny styk chwiejny.	Proszę skontaktować się z naszym działem serwisowym.
	Uszkodzony włącznik/wyłącznik.	

## 16 Warunki gwarancji - seria Scheppach 20V IXES

Data aktualizacji 25.04.2024

### Drogi Kliencie,

Nasze produkty podlegają ścisłej kontroli jakości. Gdyby produkt nadal nie działał prawidłowo, wyrażamy z tego powodu ubolewanie i prosimy o kontakt z naszym Działem Serwisowym pod adresem podanym poniżej. Z przyjemnością udzielimy również pomocy telefonicznej za pośrednictwem numeru serwisowego. Poniższe informacje mają za zadanie pomóc w bezproblemowym rozpatrzeniu i rozstrzygnięciu roszczenia.

### Dochodzenie roszczeń gwarancyjnych regulują poniższe zasady:

1. **Niniejsze warunki gwarancji** regulują nasze dotatkowe usługi gwarancyjne producenta dla nabywców (prywatnych użytkowników końcowych) nowych produktów. Niniejsza gwarancja nie ma wpływu na ustawowe roszczenia gwarancyjne. Odpowiedzialność za to ponosi sprzedawca, od którego zakupiono produkt.

2. **Usługa gwarancyjna** producenta obejmuje wyłącznie wady nowego produktu zakupionego przez użytkownika, które wynikają z wad materiałowych lub produkcyjnych. W przypadku wystąpienia wad materiałowych lub produkcyjnych w okresie gwarancyjnym, producent jako gwarant zapewni jedną z następujących usług do wyboru w ramach niniejszej gwarancji:

- Bezpłatna naprawa towarów
- Bezpłatna wymiana towaru na towar o takiej samej wartości (w razie potrzeby również wymiana na kolejny model, jeśli oryginalny towar nie jest już dostępny).

Wymienione produkty lub części stają się naszą własnością. Należy pamiętać, że zgodnie z przeznaczeniem nasze produkty nie zostały skonstruowane do użytku komercyjnego, rzemieślniczego lub przemysłowego. Z tego względu gwarancja jest nieważna, jeśli produkt był używany w działalności handlowej, rzemieślniczej lub przemysłowej w okresie gwarancyjnym lub został poddany równoważnym obciążeniom.

3. **Nasze usługi gwarancyjne nie obejmują:**

- Uszkodzenia produktu spowodowane nieprzestrzeganiem instrukcji montażu, nieprawidłową instalacją, nieprzestrzeganiem instrukcji obsługi (np. podłączeniem do niewłaściwego napięcia sieciowego lub rodzaju prądu) lub przepisów dotyczących konserwacji i bezpieczeństwa lub użytkowaniem produktu w nieodpowiednich warunkach środowiskowych, a także nieodpowiednią pielęgnacją i konserwacją.
- Uszkodzenia produktu spowodowane niewłaściwym użytkowaniem lub niewłaściwym zastosowaniem (takim jak przeciążenie produktu lub użycie niezatwierdzonych narzędzi lub akcesoriów), przedostaniem się ciał obcych do produktu (takich jak piasek, kamienie lub kurz), uszkodzeniami transportowymi, użyciem siły lub wpływami zewnętrznymi (takimi jak uszkodzenia spowodowane upadkiem).

- Uszkodzenie produktu lub jego części wynikające z normalnego, zwykłego (eksploatacyjnego) lub innego naturalnego zużycia, jak również uszkodzenie i/lub zużycie części ulegających zużyciu.

- Wady produktu spowodowane użyciem akcesoriów, dodatków lub części zamiennych, które nie są częściami oryginalnymi lub nie są stosowane zgodnie z przeznaczeniem.

- Produkty, w których wprowadzono zmiany lub modyfikacje.

- Niewielkie odchylenia od stanu pierwotnego, które są nieistotne dla wartości i użyteczności produktu.

- Produkty, w których przeprowadzono nieautoryzowane naprawy lub naprawy, w szczególności przez nieautoryzowaną stronę trzecią.

- Jeśli brakuje oznaczenia na produkcie lub informacje identyfikacyjne produktu (naklejka na urządzeniu) są nieczytelne.

- Produkty, które wykazują silne zabrudzenia i z tego powodu są odrzucane przez personel serwisowy.

- Roszczenia o odszkodowanie i szkody następcze są zasadniczo wyłączone z niniejszej gwarancji.

4. **Okres gwarancji** wynosi zazwyczaj **5 lat** (12 miesięcy

w przypadku baterii / akumulatorów) i rozpoczyna się w dniu zakupu produktu. Decydująca jest data na oryginalnym dowodzie zakupu. Roszczenia gwarancyjne należy zgłaszać niezwłocznie po ich stwierdzeniu. Dochodzenie roszczeń gwarancyjnych po upływie okresu gwarancji jest wykluczone. Naprawa lub wymiana produktu nie skutkuje przedłużeniem okresu gwarancji, ani nie powoduje rozpoczęcia nowego okresu gwarancji na produkt lub zainstalowane części zamienne. Dotyczy to również korzystania z usługi na miejscu. Warunkiem wstępnym skorzystania z usługi gwarancyjnej jest umożliwienie producentowi, jako gwarantowi, zbadań sprawy gwarancyjnej poprzez przesłanie towaru na żądanie producenta. Należy zachować ostrożność, aby uniknąć uszkodzeń podczas transportu, stosując odpowiednie opakowanie. Wspomniany produkt należy wyczyścić i odesłać do Centrum Serwisowego wraz z kopią dowodu zakupu, który musi zawierać datę zakupu i nazwę produktu. Jeśli produkt zostanie wysłany niekompletny, bez pełnego zakresu dostawy, brakujące akcesoria zostaną dodane / odejęte od wartości, jeśli produkt zostanie wymieniony lub nastąpi zwrot pieniędzy. Częściowo lub całkowicie zdemontowane produkty nie mogą być uznane jako podstawa gwarancji. W przypadku nieuzasadnionej reklamacji lub poza okresem gwarancyjnym, kupujący zasadniczo ponosi koszty transportu i ryzyko związane z transportem. **Należy wcześniej zgłosić sprawę gwarancyjną do Centrum Serwisowego (patrz poniżej).** Co do zasady ustala się, że wadliwy produkt wraz z krótkim opisem usterki zostanie wysłany w formie zorganizowanego zwrotu lub - w przypadku naprawy poza okresem gwarancji - odpowiednio ostemplowany, z zachowaniem odpowiedniego opakowania i wytycznych dotyczących wysyłki, na adres serwisu podany poniżej. **Należy zwrócić uwagę, aby produkt (w zależności od modelu) ze względów bezpieczeństwa był wolny od wszelkich materiałów eksploatacyjnych przy dostawie zwrotnej.**

Produkt wysyłany do naszego Centrum Serwisowego musi być zapakowany w taki sposób, aby uniknąć uszkodzenia reklamowanego produktu podczas transportu. Po udanej naprawie/wymianie produkt zostanie bezpłatnie odesłany. Jeśli produkty nie mogą zostać naprawione lub wymienione, kwota pieniężna do wysokości ceny zakupu wadliwego produktu może zostać zwrócona według naszego wyłącznego uznania, biorąc pod uwagę wszelkie potrącenia z tytułu zużycia. Niniejsze usługi gwarancyjne są świadczone wyłącznie na rzecz pierwotnego nabywcy prywatnego i nie podlegają cesji ani przeniesieniu.

5. **Wydłużenie okresu gwarancji do 10 lat:** Scheppach proponuje dodatkowe przedłużenie gwarancji o 5 lat na produkty z serii Scheppach 20V. W związku z tym okres gwarancji na te produkty wynosi 10 lat. Nie dotyczy to baterii/akumulatorów, ładowarek i akcesoriów. Można ubiegać się o przedłużenie gwarancji, rejestrując produkt Scheppach z tej serii online na stronie <https://garantie.scheppach.com> nie później niż 30 dni od daty zakupu. Po pomyślnej rejestracji online nastąpi potwierdzenie przedłużenia gwarancji związanej z przedmiotem.
6. **W celu dochodzenia** roszczeń gwarancyjnych, **należy skontaktować się z naszym Centrum Serwisowym.** Najlepiej skorzystać z formularza na naszej stronie głównej: <https://www.scheppach.com/de/service>

**Proszę nie wysyłać nam żadnych produktów bez uprzedniego skontaktowania się i zarejestrowania w naszym Centrum Serwisowym.**

**Warunkiem koniecznym do skorzystania z tych gwarancji jest wstępny kontakt z naszym Centrum Serwisowym.** Roszczenia gwarancyjne należy zgłaszać przed upływem okresu gwarancyjnego w ciągu 14 dni od wykrycia wady. W tym celu wymagany jest oryginalny dowód zakupu oraz, w stosownych przypadkach, potwierdzenie przedłużenia gwarancji związanej z przedmiotem.

7. **Czas rozpatrywania** - Z reguły reklamacje są rozpatrywane w ciągu 14 dni od ich wpłynięcia do naszego Centrum Serwisowego. Jeśli w wyjątkowych przypadkach podany czas przetwarzania zostanie przekroczony, użytkownik zostanie o tym poinformowany z odpowiednim wyprzedzeniem.
8. **Części zużywające się są generalnie wyłączone z gwarancji!** - Części zużywające się to: a) dostarczone, dołączone i/lub zainstalowane baterie/akumulatory, jak również b) wszystkie części zużywające się zależne od modelu (w tym paski, brzeszczyty, narzędzia wkładane, tarcze szlifierskie, filtry, szczotki węglowe itp.). Usługa gwarancyjna nie obejmuje baterii lub akumulatorów, które są głęboko rozładowane lub uszkodzone na obudowie lub zaciskach baterii.
9. **Szacowanie kosztów** - Produkty, które nie są lub przestały być objęte gwarancją, zostaną naprawione za opłatą. Na wniosek do naszego Centrum Serwisowego można przesłać wadliwe produkty w celu oszacowania kosztów i, w razie potrzeby, udzielenia Centrum Serwisowemu pisemnej zgody (pocztą, e-mailem) na naprawę. Bez zatwierdzenia naprawy dalsze rozpatrywanie nie będzie możliwe.

**Warunki gwarancji** obowiązują wyłącznie w wersji aktualnej w momencie zgłoszenia reklamacji i można je znaleźć na naszej stronie internetowej ([www.scheppach.com](http://www.scheppach.com)), jeśli ma to zastosowanie. Wersja niemiecka ma zawsze pierwszeństwo w przypadku tłumaczeń.

**Scheppach GmbH · Günzburger Str. 69 · 89335 Ichenhausen (Niemcy)**

**Telefon: +800 4002 4002 ·**

**E-mail: [customerservice.PL@scheppach.com](mailto:customerservice.PL@scheppach.com) ·**

**Strona internetowa: <https://www.scheppach.com>**

Zastrzegamy sobie prawo do wprowadzania zmian w niniejszych warunkach gwarancji w dowolnym momencie bez wcześniejszego powiadomienia.

## 17 Deklaracja zgodności UE

### Oryginalna deklaracja zgodności

#### Producent:

Scheppach GmbH  
Günzburger Straße 69  
D-89335 Ichenhausen

Oświadczamy na własną odpowiedzialność, że opisany tutaj produkt jest zgodny z obowiązującymi dyrektywami i normami.

Marka: **SCHEPPACH**  
Nazwa artykułu: **AKUMULATOROWA DMUCHAWA DO LIŚCI C-BL700-X**  
Nr art. **5912104900**

#### Dyrektywy UE:

2014/30/UE, 2006/42/WE, 2011/65/UE;  
2000/14/WE\_2005/88/WE \*

\* Wymieniony powyżej przedmiot niniejszej deklaracji jest zgodny z wymogami dyrektywy 2011/65/UE Parlamentu Europejskiego i Rady z 8 czerwca 2011 r. w sprawie ograniczenia stosowania niektórych niebezpiecznych substancji w sprzęcie elektrycznym i elektronicznym.

#### Zastosowane normy:

EN 60335-1:2012/A15:2021;  
EN 50636-2-100:2014;  
EN 62233:2008;  
EN IEC 55014-1:2021;  
EN IEC 55014-2:2021;  
EN ISO 12100:2010

#### 2000/14/WE\_2005/88/WE

Gwarantowany poziom mocy akustycznej (L<sub>WA</sub>): 100 dB  
Zmierzony poziom mocy akustycznej (L<sub>WA</sub>): 94,1 dB

#### Pełnomocnik ds. dokumentacji:

David Rümpelein  
Günzburger Str. 69  
D-89335 Ichenhausen  
Ichenhausen, 13.11.2024

Simon Schünk  
Division Manager Product Center







Andreas Pecher  
Head of Project Management

## Popis sadržaja

1	Uvod.....	104
2	Opis proizvoda (sl. 1, 3).....	105
3	Opseg isporuke (sl. 1, 3).....	105
4	Namjenska uporaba.....	105
5	Sigurnosne napomene za puhač lišća.....	105
6	Tehnički podatci.....	107
7	Raspakiranje.....	107
8	Montaža (sl. 3).....	107
9	Rukovanje.....	107
10	Napomene za rad.....	108
11	Čišćenje i održavanje.....	108
12	Skladištenje.....	109
13	Popravak i naručivanje rezervnih dijelova.....	109
14	Zbrinjavanje i recikliranje.....	109
15	Otklanjanje neispravnosti.....	110
16	Uvjeti jamstva – serija Scheppach 20 V IXES....	110
17	EU izjava o sukladnosti.....	112
18	Povećani crteži.....	222

## Objašnjenje simbola na proizvodu

Svrha je simbola u ovom priručniku skrenuti vašu pozornost na moguće rizike. Sigurnosne simbole i objašnjenja uz njih valja pomno proučiti. Sama upozorenja ne otklanjaju rizike i ne mogu zamijeniti ispravne mjere za sprječavanje nesreća.

	Prije stavljanja u pogon pročitajte i poštujte priručnik za rukovanje i sigurnosne napomene!
	Pozor! Nepridržavanje znakova sigurnosti i upozoravajućih obavijesti postavljenih na proizvodu te nepridržavanje sigurnosnih napomena i uputa za rukovanje može uzrokovati teške ozljede ili čak smrt.
	Nosite zaštitne naočale.
	Nosite štitnik sluha.
	U prašnjavim uvjetima nosite štitnik za disanje!
	Nosite čvrste cipele!
	Ako imate dugu kosu, nosite mrežicu za kosu.

	Proizvod ne izlažite kiši. Proizvod je dopušteno stacionirati, skladištiti i rabiti samo u suhim okolnim uvjetima.
	Pobrinite se za to da se druge osobe udalje na dovoljnu sigurnosnu udaljenost.
	Izbačeni predmeti i rotirajući dijelovi mogu uzrokovati teške ozljede.
	Radove održavanja, opremanja, namještanja i čišćenja obavljajte samo kada je motor isključen, a akumulator izvađen.
	Opasnost od ozljeda! Nikada ne posežite rukama u blizinu noževa.
	Opasnost od ozljeda zbog rotirajućeg valjka s noževima! Ne stavljajte šake i stopala u otvore kada proizvod radi.
	Zajamčena razina zvučne snage proizvoda.
	Litij-ionski akumulator
	Proizvod je u skladu s važećim europskim direktivama.
	Proizvod je u skladu sa važećim srpskim smernicama.

## 1 Uvod

### Proizvođač:

Scheppach GmbH  
Günzburger Straße 69  
D-89335 Ichenhausen

### Poštovani kupče

Želim vam mnogo zadovoljstva i uspjeha prilikom rada s novim proizvodom.

### Napomena:

Prema važećem njemačkom Zakonu o odgovornosti za proizvode, proizvođač ovog proizvoda ne odgovara za štete koje nastanu na ovom proizvodu ili koje ovaj proizvod uzrokuje u slučaju:

- neispravnog rukovanja
- nepridržavanja priručnika za uporabu
- popravaka koje obave drugi, neovlašteni stručnjaci
- ugradnje i zamjene neoriginalnih rezervnih dijelova
- nenamjenske uporabe.

## Vodite računa o sljedećem:

Priručnik za uporabu sastavni je dio ovog proizvoda.

On sadržava važne napomene za siguran, propisan i ekono- mičan rad s proizvodom te za izbjegavanje opasnosti, smanjivanje troškova popravaka i prekida rada te poveća- vanje pouzdanosti i vijeka trajanja proizvoda. Osim sigurnosnih propisa iz ovog priručnika za uporabu morate se svakako pridržavati nacionalnih propisa koji se odnose na rad ovog proizvoda.

Prije uporabe proizvoda upoznajte se sa svim napomena- ma za rukovanje i sigurnosnim napomenama. Rabite proiz- vod samo prema opisu i za navedena područja primjene. Čuvajte priručnik za uporabu, a u slučaju predaje proizvo- da trećim osobama, predajte i sve dokumente.

## 2 Opis proizvoda (sl. 1, 3)

1. Sklopka za uključivanje/isključivanje
2. Ručka
3. Držač akumulatora
4. Kućište motora
5. Stražnja cijev za ispuhivanje
6. Prednja cijev za ispuhivanje
7. Tipka za deblokiranje (akumulator)
8. Akumulator\*

\* = nije sadržano u opsegu isporuke!

## 3 Opseg isporuke (sl. 1, 3)

Poz.	Količina	Naziv
4.	1 x	Kućište motora
5.	1 x	Stražnja cijev za ispuhivanje
6.	1 x	Prednja cijev za ispuhivanje
	1 x	Priručnik za uporabu

## 4 Namjenska uporaba

Proizvod je namijenjen za otpuhivanje i sakupljanje suhog lišća ili lakog vrtnog otpada i manjih onečišćenje na po- pločanim površinama i travnjacima.

Ne ispuhujte materijale opasne za zdravlje!

Proizvod je dopušteno rabiti samo namjenski. Svaka dru- ga uporaba smatra se nenamjenskom. Za štete ili ozljede uzrokovane takvom uporabom odgovoran je korisnik/ru- kovatelj, a ne proizvođač.

Sastavni je dio namjenske uporabe i pridržavanje sigurno- snih napomena te uputa za montažu i rad u priručniku za uporabu.

Osobe koje rabe i održavaju proizvod moraju biti upozna- te s njim i podučene o mogućim opasnostima.

Proizvođač ne odgovara za izmjene na proizvodu i time uzrokovane štete.

Proizvod je dopušteno rabiti samo s originalnim dijelovima i originalnim priborom proizvođača.

Potrebno je pridržavanje propisa o sigurnosti, radu i odr- žavanju proizvođača te dimenzija navedenih u tehničkim podatcima.

Molimo imajte na umu da naši proizvodi namjenski nisu konstruirani za komercijalnu, obrtničku ili industrijsku upo- rabu. Ne preuzimamo odgovornost ako se proizvod rabi u komercijalnim, obrtničkim ili industrijskim pogonima te za srodne postupke.

## Objašnjenje signalnih riječi u priručniku za uporabu

### OPASNOST

Signalna riječ za označavanje neposredno predstojeće opasne situacije koja će, ako se ne izbjegne, uzrokovati smrt ili teške ozljede.

### UPOZORENJE

Signalna riječ za označavanje potencijalno opasne situacije koja bi, ako se ne izbjegne, mogla uzrokovati smrt ili teške ozljede.

### OPREZ

Signalna riječ za označavanje potencijalno opasne situacije koja bi, ako se ne izbjegne, mogla uzrokovati neznatne ili srednje teške ozljede.

### POZOR

Signalna riječ za označavanje potencijalno opasne situacije koja bi, ako se ne izbjegne, mogla uzrokovati materijalne štete na proiz-vodu ili vlasništvu/imovini.

## 5 Sigurnosne napomene za puhač lišća

### UPOZORENJE

Pročitajte sve sigurnosne napomene, upute, crteže i tehničke podatke isporučene s ovim električnim alatom.

Nepridržavanje sljedećih uputa može uzrokovati elek- trični udar, požar i/ili teške ozljede.

Sačuvajte sve sigurnosne napomene i upute za buduće potrebe!

### 5.1 Upute

- a) Prije uporabe proizvoda pročitajte cijeli priručnik za uporabu.
- b) Proizvod ne smiju rabiti osobe (uključujući djecu) sa smanjenim tjelesnim, osjetilnim ili mentalnim sposob- nostima ili s nedovoljnim iskustvom i znanjem.
- c) Imajte na umu da je za nesreće ili opasnosti koje se ti- ču drugih ljudi ili njihove imovine odgovoran rukovatelj ili korisnik.

### 5.2 Pripremanje

- a) Tijekom cijelog trajanja rada nosite štitnik sluha i za- štitne naočale.
- b) Ne rabite proizvod bosi ili u sandalama. Nosite čvrste cipele i duge hlače.
- c) Ne nosite labavu odjeću koja visi ili nakit koji bi se mo- gli uvući u usvni otvor. Držite dugu kosu dalje od usi- snih otvora.



- d) Upotrebljavajte uređaj samo na otvorenom (tj. ne blizu zida ili nekog drugog krutog predmeta) i na čvrstoj, ravnoj podlozi.
- e) Nemojte upotrebljavati proizvod na popločenoj podlozi posutoj šljunkom na kojoj bi izbačeni materijal mogao uzrokovati ozljede.
- f) Prije uporabe uvijek izvršite vizualnu provjeru kako biste utvrdili jesu li sjeckalica, svornjaci sjeckalice i druga pričvrstna sredstva osigurani, je li kućište neoštećeno te postoje li zaštitne naprave i pokrovi. Zamijenite istrošene ili oštećene komponente u kompletu kako bi se zadržala ravnoteža. Zamijenite oštećene ili nečitljive natpise.
- g) Prije uporabe provjerite ima li na dovodu struje i produžnom kabeu znakova oštećenja ili starenja. Ako se kabel ošteti tijekom uporabe, mrežni priključni kabel mora se odmah odvojiti od električne mreže. **NE DIRAJTE KABEL SVE DOK NIJE ODVOJEN OD MREŽE.** Nemojte upotrebljavati proizvod ako je kabel oštećen ili istrošen.
- h) Nikada nemojte upotrebljavati stroj ako se u blizini nalaze ljudi, a osobito djeca ili životinje.

### 5.3 Rad

- a) Prije pokretanja proizvoda provjerite je li dovod prazan.
- b) Ne približavajte lice i tijelo otvoru za punjenje.
- c) Osigurajte ravnotežu i uvijek zauzmite siguran položaj tijela.
- d) Izbjegavajte neobičan položaj tijela.
- e) Pri dovođenju materijala nikada nemojte stajati na razini višoj od razine osnovice proizvoda.
- f) Tijekom rada proizvoda ne zadržavajte se u području izbacivanja.
- g) Pobrinite se za to da prilikom ubacivanja materijala nikada nisu sadržani tvrdi predmeti kao što su metal, kamenje, staklo ili druga strana tijela.
- h) Ako udarite strani predmet, odmah isključite proizvod i izvadite punjivu bateriju. Potražite oštećenja na proizvodu i obavite potrebne popravke prije ponovnog pokretanja i rada s proizvodom. Ako proizvod počne neobično jako vibrirati, potrebna je trenutna provjera.
- i) Nemojte dopustiti da se materijal za obradu nakuplja u zoni izbacivanja jer to može spriječiti ispravno izbacivanje i može uzrokovati ponovno uvođenje materijala kroz otvor za punjenje.
- j) Ako se proizvod začepi i trebate očistiti ostatke, isključite proizvod i izvadite bateriju.
- k) Nikada nemojte upotrebljavati proizvod s neispravnim zaštitnim napravama ili bez zaštitnih naprava.
- l) Kako biste proizvod zaštitili od oštećenja ili mogućeg požara, osigurajte da na proizvodu nema krhotina i drugih nakupina.
- m) Nemojte transportirati ili prevrtati proizvod dok je u upotrebi.
- n) Ne ostavljajte proizvod bez nadzora.
- o) Zabranjena je uporaba proizvoda tijekom nevremena - **Opasnost od udara munje!**
- p) Radite samo pri danjem svjetlu ili jakoj umjetnoj rasvjeti.

- q) Ventilacijski otvori moraju uvijek biti slobodni.
- r) Prije postavljanja ili uklanjanja spremnika za prikupljanje isključite proizvod.

### Preostali rizici

**Proizvod je konstruiran prema aktualnom stanju tehnologije i prihvaćenim pravilima o tehničkoj sigurnosti. Unatoč tome, prilikom rada mogu se pojaviti potencijalni rizici.**

- Oštećenje sluha u slučaju nenošenja propisanog štita sluha.
- Oštećenje pluća u slučaju nenošenja propisanog štita za disanje.
- Oštećenje očiju u slučaju nenošenja propisanog štitnika za oči.
- Potencijalne rizike moguće je smanjiti na minimum pridržavanjem „sigurnosnih napomena“ i „namjenske uporabe“ te cijelog priručnika za uporabu.
- Rabite proizvod prema preporukama iz ovog priručnika za uporabu. Tako ćete postići optimalne učinke proizvoda.
- Osim toga, unatoč svim poduzetim mjerama opreza, mogu postojati skriveni potencijalni rizici.

**⚠ UPOZORENJE**

Ovaj električni alat tijekom rada proizvodi elektromagnetsko polje. To polje može u određenim okolnostima ometati aktivne ili pasivne medicinske implantate. Kako bi se smanjila opasnost od teških ili smrtonosnih ozljeda, preporučujemo da se osobe s medicinskim implantatima prije rukovanja električnim alatom savjetuju sa svojim liječnikom i proizvođačem tog medicinskog implantata.

**⚠ UPOZORENJE**

Pri duljem radu zbog vibracija u šakama rukovatelja može doći do cirkulacijskih smetnja (sindrom bijelih prstiju).

Sindrom bijelih prstiju je oboljenje krvnih žila pri kojem se male krvne žile na prstima i nožnim prstima iznenada zgrče. Pogođena mjesta više se ne opskrbljuju s dovoljno krvi i zbog toga izgledaju ekstremno blijedo. Česta uporaba vibrirajućih proizvoda kod osoba s oslabljenom cirkulacijom (npr. pušača, dijabetičara) može izazvati oštećenje živaca.

Ako uočite neuobičajene pojave, odmah prekinite rad i potražite liječničku pomoć.

**⚠ UPOZORENJE**

**Pridržavajte se sigurnosnih napomena i napomena o punjenju te ispravnoj uporabi koje su navedene u priručniku za uporabu akumulatora i punjača serije 20V IXES. Detaljan opis postupka punjenja i ostale informacije naći ćete u ovim zasebnim uputama za uporabu.**

**POZOR**

Proizvod je dio serije 20V IXES i smije se rabiti samo s akumulatorima iz te serije. Akumulator je dopušteno puniti samo punjačima iz te serije. Pritom se pridržavajte informacija proizvođača.



## 6 Tehnički podatci

Nazivni napon	20 V
Maks. brzina vrtnje	22500 min <sup>-1</sup>
Brzina zraka stupanj 1	32 m/s (115 km/h)
Brzina zraka stupanj 2	43 m/s (155 km/h)
Volumen zraka maks.	516 m <sup>3</sup> /h
Stupanj zaštite	IP20
Masa	1,8 kg

Pridržavamo pravo na tehničke izmjene!

### Buka i vibracija

#### UPOZORENJE

Buka može imati ozbiljne posljedice na vaše zdravlje. Ako buka stroja prekorači 85 dB, vi i osobe koje se nalaze u blizini svakako nosite prikladan štitičnik sluha.

Vrijednosti buke utvrđene su u skladu s normom EN 50636 Prilog CC.

Vrijednosti buke utvrđene su u skladu s normom EN 50636 Prilog BB.

#### Karakteristične vrijednosti zvuka

Izmjereni zvučni tlak $L_{pA}$	74,6 dB
Nesigurnost mjerenja $K_{pA}$	3,0 dB
Izmjerena zvučna snaga $L_{wA}$	94,1 dB
Nesigurnost mjerenja $K_{wA}$	3,0 dB
Zajamčena zvučna snaga	100 dB

#### Karakteristične vrijednosti vibracija

Vibracije $a_h$	0,468 m/s <sup>2</sup>
Nesigurnost mjerenja $K_h$	1,5 m/s <sup>2</sup>

Specificirana ukupna vrijednost vibracija i specificirana vrijednost emisije buke izmjerene su prema normiranom postupku ispitivanja i mogu se rabiti za uspoređivanje električnog alata s nekim drugim alatom.

Specificirana vrijednost emisije buke i specificirana ukupna vrijednost vibracija mogu se rabiti i za preliminarnu procjenu opterećenja.

#### UPOZORENJE

**Vrijednosti emisije buke i vrijednost emisije vibracija mogu se razlikovati od navedenih vrijednosti tijekom stvarne uporabe električnog alata, ovisno o načinu uporabe električnog alata, a naročito o vrsti izratka.**

Pokušajte što više smanjiti opterećenje. Primjer takvih mjera jest ograničavanje vremena rada. Pritom valja uzeti u obzir sve dijelove radnog ciklusa (npr. vremena u kojima je električni alat isključen i vremena u kojima je uključen, ali radi bez opterećenja).

## 7 Raspakiravanje

#### UPOZORENJE

**Proizvod i ambalažni materijali nisu dječja igračka! Djeca se ne smiju igrati plastičnim vrećicama, folijama i malim dijelovima! Postoji opasnost od gutanja i gušenja!**

- Otvorite pakiranje i oprezno izvadite proizvod.
- Uklonite ambalažni materijal te ambalažne i transportne osigurače (ako postoje).
- Provjerite je li opseg isporuke potpun.
- Provjerite postoje li na proizvodu i priboru štete kod transporta. Sva oštećenja odmah prijavite otpremniku koji je isporučio proizvod. Naknadne reklamacije neće se uvažiti.
- Sačuvajte pakiranje po mogućnosti do isteka jamstvenog razdoblja.
- Prije uporabe upoznaj se s proizvodom na temelju priručnika za uporabu.
- Kao pribor te potrošne i rezervne dijelove rabite samo originalne dijelove. Rezervne dijelove možete nabaviti od ovlaštenog distributera.
- Prilikom naručivanja navedite naše brojeve artikala te tip i godinu proizvodnje proizvoda.

## 8 Montaža (sl. 3)

#### UPOZORENJE

##### Opasnost od ozljeda!

Prije svih radova na električnom alatu (npr. održavanja, zamjene alata itd.) i njegovog transporta i spremanja izvadite akumulator iz električnog alata. U slučaju nenamjernog aktiviranja sklopke za uključivanje/isključivanje postoji opasnost od ozljeda.

### 8.1 Montiranje stražnje cijevi za ispuhivanje (5) (sl. 3)

1. Natakните stražnju cijev za ispuhivanje (5) na kućište motora (4).
2. Radi blokiranja stražnje cijevi za ispuhivanje (5) s pomoću bajunetskog zatvarača okrenite stražnju cijev za ispuhivanje (5) nadesno do graničnika.

### 8.2 Montiranje prednje cijevi za ispuhivanje (6) (sl. 3)

1. Natakните prednju cijev za ispuhivanje (6) na oznaku strelice na stražnjoj cijevi za ispuhivanje (5).
2. Radi blokiranja prednje cijevi za ispuhivanje (6) s pomoću bajunetskog zatvarača okrenite prednju cijev za ispuhivanje (6) nadesno do graničnika.

## 9 Rukovanje

Akumulatorski puhač lišća ima puhalo kojim možete brzo skupiti lišće puhanjem na jedno mjesto ili ga otpuhati s teško dostupnih mjesta. Funkcioniranje upravljačkih elemenata naći ćete u sljedećim opisima.

**POZOR**

**Prije stavljanja u pogon svakako kompletno montirajte proizvod!**

**POZOR**

Pazite da okolna temperatura tijekom rada ne poraste iznad 50 °C i ne padne ispod -20 °C.

**POZOR**

Proizvod je dio serije 20V IXES i smije se rabiti samo s akumulatorima iz te serije. Akumulatore je dopušteno puniti samo punjačima iz te serije. Pritom se pridržavajte informacija proizvođača.

**9.1 Stavljanje/vađenje akumulatora (8) u/iz držača akumulatora (3) (sl. 2)**

**Umetanje akumulatora**

1. Gurnite akumulator (8) u držač akumulatora (3). Akumulator (8) se čujno uglavljuje.

**Vađenje akumulatora**

1. Pritisnite tipku za deblokiranje (7) akumulatora (8) i izvadite je iz držača akumulatora (3).

**9.2 Uključivanje/isključivanje i rad proizvoda (sl. 1)**

**⚠ UPOZORENJE**

**Opasnost od ozljeda!**

Usmjeravanje zračne struje prema ljudima, životinjama ili predmetima može uzrokovati ozljede ili oštećenja.

- Usmjerite zračnu struju dalje od sebe.
- Nikada ne usmjeravajte zračnu struju prema drugim ljudima, životinjama ili predmetima.
- Ne otpuhujte tvrde predmete kao što su kamenje ili grane.

**Napomene:**

Proizvod ima dvije brzine zraka.

1 = niska.

Za lagani, suhi materijal, npr. strugotine, zrna i prljavštinu.

2 = visoka.

Za težak ili mokar materijal, npr. suho lišće, pokošenu travu, mokro lišće.

Najbolji rezultat postići ćete ako proizvod ne rabite izravno na tlu, nego malo odmaknuto od tla i, ako je moguće, pod tupim kutom.

1. Dignite proizvod za ručku (2).
2. Radi uključivanja proizvoda pomaknite sklopku za uključivanje/isključivanje (1) u položaj „1“.
3. Njišite proizvod lijevo-desno.
4. Prilagodite brzinu zraka tijekom rada ovisno o materijalu koji otpuhujete. Radi povećavanja brzine zraka pomaknite sklopku za uključivanje/isključivanje (1) u položaj „2“.
5. Radi isključivanja proizvoda pomaknite sklopku za uključivanje/isključivanje (1) u položaj „0“.

**9.3 Isključivanje zbog preopterećenja**

U slučaju preopterećenja motor će se automatski isključiti. Nakon razdoblja hlađenja (vremenski se razlikuje) motor je moguće ponovno uključiti.

**10 Napomene za rad**

Proizvod se smije upotrebljavati samo u sljedeće svrhe:

- Kao puhač za skupljanje suhog lišća ili otpuhivanje s teško dostupnih mjesta.

Svaka uporaba koja nije prethodno opisana može oštetiti proizvod i predstavljati opasnost za korisnika.

- Prije uključivanja proizvoda uvjerite se u to da on nije usmjeren prema ljudima ili životinjama.
- Tijekom rada proizvod držite objema rukama. Primite obje ručke.
- Određenu izloženost buci ovog proizvoda nije moguće izbjeći. Obavljajte bučne radove u dopuštenim i prikladnim vremenima. Poštujte eventualna razdoblja odmora.
- Lagano navlažite površine u prašnjavim uvjetima.
- Najbolji rezultat dobit ćete ako upotrebljavate puhač na udaljenosti od 5 – 10 cm od poda.
- Usmjerite zračni mlaz prema naprijed i krećite se polako kako biste otpuhali lišće ili vrtni otpad ili ih uklonili s teško pristupačnih mjesta.
- Uporabite grablje i metle za otpuštanje ostataka prije ispuhivanja.
- Počnite raditi s najvećom snagom puhanja kako biste brzo skupili lišće koje leži uokolo. Manju snagu puhanja odaberite kako biste sabili pretходно sakupljenu hrpu lišća.

**11 Čišćenje i održavanje**

**⚠ UPOZORENJE**

**Zatražite od specijalizirane radionice da obavite radove popravljanja i radove održavanja koji nisu opisani u ovom priručniku za uporabu. Rabite samo originalne rezervne dijelove.**

**Postoji opasnost od nesreća! Radove održavanja i čišćenja u pravilu obavljajte kada je akumulator izvađen. Postoji opasnost od ozljeda! Prije svih radova održavanja i čišćenja pustite proizvod da se ohladi. Elementi motora su vrući. Postoji opasnost od ozljeda i opekлина!**

Proizvod se može neočekivano pokrenuti i time uzrokovati ozljede.

- Izvadite akumulator.
- Pustite proizvod da se ohladi.
- Izvadite radni alat.

**11.1 Čišćenje**

1. Zaštitne naprave, ventilacijske proreze i kućište motora čistite od prašine i prljavštine. Obrišite proizvod čistom krpom\* ili ga ispušite niskotlačnim\* stlačenim zrakom. Preporučujemo da proizvod očistite odmah nakon svake uporabe.

2. Ventilacijski otvori moraju uvijek biti slobodni.
3. Ne rabite sredstva za čišćenje ili otapala jer bi ona mogla nagristi plastične dijelove proizvoda. Pobrinite se za to da voda ne može prodrijeti u unutrašnjost proizvoda.

## 11.2 Održavanje

Proizvod ne zahtijeva održavanje.

## 12 Skladištenje

### Priprema za uskladištenje

1. Izvadite akumulator.
2. Očistite proizvod i provjerite je li oštećen.

Proizvod i njegov pribor čuvajte na tamnom, suhom mjestu koje je zaštićeno od mraka i nepristupačno djeci. Optimalna temperatura skladištenja je između 5 °C i 30 °C.

Čuvajte proizvod u originalnom pakiranju. Pokrijte proizvod kako biste ga zaštitili od prašine ili vlage. Čuvajte priručnik za uporabu pored proizvoda.

## 13 Popravak i naručivanje rezervnih dijelova

Valja voditi računa o tome da kod ovog proizvoda sljedeći dijelovi podliježu trošenju zbog uporabe ili prirodnom trošenju, odnosno da su sljedeći dijelovi potrebni kao potrošni materijali.

### POZOR

U skladu sa Zakonom o odgovornosti za proizvode ne odgovaramo za štete uzrokovane neispravnim popravcima ili neuporabom originalnih rezervnih dijelova.

Angažirajte servisnu službu ili ovlaštenog stručnjaka. Isto vrijedi i za pribor.

Rezervne dijelove i pribor možete nabaviti preko našeg servisnog centra. U tu svrhu skenirajte QR kod na naslovnicu.

### 13.1 Naručivanje rezervnih dijelova

Prilikom naručivanja rezervnih dijelova trebali biste navesti sljedeće informacije:

- Naziv modela
- Broj artikla
- Podatci s označne pločice

#### Rezervni dijelovi / pribor

Punjiva baterija SBP2.0 br. art.:	7909201708
Punjiva baterija SBP4.0 br. art.:	7909201709
Punjač SBC2.4A br. art.:	7909201710
Punjač SBC4.5A br. art.:	7909201711
Punjač SDBC2.4A br. art.:	7909201712
Punjač SDBC4.5A br. art.:	7909201713
Početni komplet SBSK2.0 br. art.:	7909201720
Početni komplet SBSK4.0 br. art.:	7909201721

## 14 Zbrinjavanje i recikliranje

### Napomene o ambalaži



Ambalažni materijali mogu se reciklirati. Molimo zbrinite ambalažu na ekološki način.

### Napomene o Zakonu o električnim i elektroničkim uređajima (ElektroG)



**Otpadni električni i elektronički uređaji ne spadaju u kućanski otpad, nego ih valja odnijeti na odvojeno mjesto prikupljanja i zbrinjavanja!**

- Stare baterije ili akumulatore koji nisu fiksno ugrađeni u otpadni uređaj potrebno je prije predaje izvaditi tako da se ne unište! Njihovo zbrinjavanje regulirano je zakonom o baterijama.
- Vlasnici i korisnici električnih i elektroničkih uređaja zakonom su obvezni vratiti ih nakon uporabe.
- Krajnji korisnik isključivo je odgovoran za brisanje osobnih podataka na otpadnom uređaju koji treba zbrinuti!
- Simbol prekrížene kante za otpad znači da otpadne električne i elektroničke uređaje nije dopušteno zbrinjavati u kućni otpad.
- Otpadne električne i elektroničke uređaje moguće je besplatno predati na sljedeća mjesta:
  - Javno-pravna mjesta za zbrinjavanje i prikupljanje (npr. komunalna dvorišta)
  - Mjesta prodaje električnih uređaja (stacionarna i internetska), ako su trgovci obvezni preuzeti ih ili ako besplatno nude tu uslugu.
  - Do tri otpadna električna uređaja po svakoj vrsti uređaja, s dužinom rubova od maksimalno 25 centimetara, možete bez prethodne nabave novog uređaja besplatno predati proizvođaču ili nekom drugom obližnjem ovlaštenom sabiralištu.
  - Dodatne dopunske uvjete povrata od proizvođača i distributera možete saznati od servisne službe.
- U slučaju isporuke novog električnog uređaja od proizvođača privatnom kućanstvu on može omogućiti besplatno preuzimanje otpadnog električnog uređaja na zahtjev krajnjeg korisnika. U vezi s tim obratite se servisnoj službi proizvođača.
- Ove izjave vrijede samo za uređaje koji se montiraju i prodaju u državama Europske unije i koji podliježu Europskoj direktivi 2012/19/EU. U državama izvan Europske unije mogu vrijediti drukčiji propisi za zbrinjavanje otpadnih električnih i elektroničkih uređaja.

### Napomene o litij-ionskim akumulatorima



**Izvadite akumulator prije zbrinjavanja uređaja!**

- Ne bacajte akumulator u kućni otpad, u vatru (opasnost od eksplozije) ili u vodu. Oštećeni akumulatori mogu zagaditi okoliš i ugroziti vaše zdravlje ako počnu izlaziti otrovne pare ili tekućine.
- Neispravne ili istrošene akumulatore potrebno je reciklirati u skladu s Direktivom 2006/66/EZ.
- Odnosite uređaj i punjač u centar za reciklažu. Ondje će odvojiti korištene plastične i metalne dijelove te ih reciklirati.

- Zbrinite akumulatore kada su ispražnjeni. Preporučujemo da polove prekrijete samoljepljivom vrpcom radi zaštite od kratkog spoja. Ne otvarajte akumulator.

- Zbrinite akumulatore u skladu s lokalnim propisima. Predajte akumulatore na sabiralište starih baterija gdje će ih odnijeti na recikliranje. U vezi s tim obratite se lokalnoj tvrtki za gospodarenje otpadom.

## 15 Otklanjanje neispravnosti

Neispravnost	Mogući uzrok	Rješenje
Proizvod se ne može pokrenuti ili smanjenu snagu.	Snaga akumulatora je preslaba.	Napunite akumulator.
	Akumulator nije ispravno stavljen.	Gurnite akumulator u držač akumulatora. Akumulator se čujno uglavljuje.
	Sklopka za uključivanje/isključivanje je neispravna.	Obratite se našoj servisnoj službi.
	Motor je neispravan.	
Proizvod radi s prekidima.	Unutarnji labav kontakt.	Obratite se našoj servisnoj službi.
	Sklopka za uključivanje/isključivanje je neispravna.	

## 16 Uvjeti jamstva – serija Schepach 20 V IXES

Datum revizije 25. 4. 2024.

### Poštovani kupci,

naši proizvodi podliježu strogoj kontroli kvalitete. Ako unatoč tome neki proizvod ne funkcionira ispravno, vrlo nam je žao zbog toga i molimo vas da se obratite našoj servisnoj službi na adresu navedenu u nastavku. Rado ćemo vam pomoći i telefonski na telefonski broj servisne službe. Sljedeće napomene služe vam za jednostavnu obradu i regulaciju u slučaju štete.

### Za ostvarivanje jamstvenih zahtjeva vrijedi sljedeće:

1. **Ovi uvjeti jamstva** reguliraju naše  dodatne proizvođačeve usluge jamstva  za kupce (privatne krajnje potrošače) novih proizvoda. Ovo jamstvo ne utječe na zakonske jamstvene zahtjeve. Za njih je nadležan trgovac kod kojeg ste kupili proizvod.

2. **Usluga jamstva** proizvođača obuhvaća isključivo nedostatke novog proizvoda koji ste kupili, a koji proizlaze iz greške materijala ili greške u proizvodnji. Ako se tijekom jamstvenog razdoblja pokažu greške materijala ili greške u proizvodnji, proizvođač kao davatelj jamstva u okviru ovog jamstva jamči jednu od sljedećih usluga prema vlastitom izboru:

- besplatni popravak robe
- besplatnu zamjenu robe istovrijednim artiklom (eventualno također zamjenu novijim modelom ako izvorna roba više nije dostupna).

Zamijenjeni proizvodi ili dijelovi prelaze u naše vlasništvo. Imajte na umu da naši proizvodi namjenski nisu konstruirani za komercijalnu, obrtničku ili industrijsku uporabu. Zbog toga jamstvo ne vrijedi u slučaju da je proizvod unutar jamstvenog razdoblja upotrijebljen u komercijalne, obrtničke ili industrijske svrhe ili ako je izložen jednakom opterećenju kao u tim uvjetima.

### 3. Naše jamstvo ne obuhvaća sljedeće:

- oštećenja proizvoda nastala zbog nepridržavanja uputa za montažu, nestručne instalacije, nepridržavanja uputa za uporabu (npr. priključivanje na pogrešni mrežni napon ili vrstu struje) ili odredbi za održavanje i sigurnosnih odredbi ili uporabe proizvoda u nepovoljnim uvjetima okoline i zbog nedovoljne njege i održavanja.
- oštećenja proizvoda nastala zbog zlorabuse ili nenamjenske uporabe (npr. preopterećenje proizvoda ili uporaba nedopuštenih alata odn. pribora), prodiranja stranih tijela u proizvod (npr. pijesak, kamenčići ili prašina), oštećenja u transportu, primjene sile ili vanjskih utjecaja (npr. oštećenja uslijed pada)
- oštećenja proizvoda ili dijelova proizvoda koja proizlaze iz namjenskog, uobičajenog (uvjetovanog radom) ili drugačijeg prirodnog habanja i oštećenja i/ili habanje potrošnih dijelova.
- nedostatke proizvoda uzrokovane uporabom dijelova pribora, dopunskih ili rezervnih dijelova koji nisu originalni dijelovi ili se ne upotrebljavaju namjenski.
- proizvode na kojima su provedene promjene ili preinake.
- neznatna odstupanja od zadanih svojstava koja nisu relevantna za vrijednost i upotrebljivost proizvoda.
- proizvode na kojima su provedeni vlastoručni popravci ili popravci, pogotovo ako ih je provela neovlaštena treća osoba.
- ako oznaka na proizvodu odn. identifikacijske informacije proizvoda (naljepnica stroja) nedostaju ili su nečitljive.
- proizvode koji su jako zaprljani i zbog toga ih je odbilo osoblje servisa.
- Ovo jamstvo načelno ne obuhvaća odštetne zahtjeve i posljedičnu štetu.

4. **Jamstveno razdoblje** redovito iznosi **5 godina** (12 mjeseci za baterije/akumulatore) i počinje datumom kupnje proizvoda. Mjerodavan je datum na originalnom dokazu o kupnji.

- Ostvarivanje jamstvenih zahtjeva potrebno je zatražiti odmah nakon saznanja o oštećenju. Ostvarivanje jamstvenih zahtjeva nakon isteka jamstvenog razdoblja je isključeno. Popravak ili zamjena proizvoda neće produžiti jamstveno razdoblje niti će aktivirati novo jamstveno razdoblje zbog takve usluge za proizvod ili za eventualno montirane rezervne dijelove. To vrijedi i pri uporabi usluga na licu mjesta. Preduvjet za ostvarivanje usluge jamstva je da se proizvođaču kao davatelju jamstva na njegov zahtjev omoguću provjera slučaja jamstva slanjem robe. Potrebno je paziti na to da oštećenja tijekom transporta budu spriječena odgovarajućim pakiranjem. Očišćeni proizvod potrebno je predočiti odn. poslati službi za korisnike zajedno s kopijom dokaza o kupnji – koji sadrži podatke o datumu kupnje i naziv proizvoda. Ako je proizvod poslan nepotpuno, bez potpunog opsega isporuke, vrijednost pribora koji nedostaje uračunava se u obračun/odbitak ako se proizvod zamijeni ili ako se provodi nadoknada. Djelomično ili potpuno rastavljene proizvode nije moguće prihvatiti kao slučaj jamstva. U slučaju neopravdane reklamacije odn. izvan jamstvenog razdoblja kupac načelno snosi troškove i rizik transporta. **Slučaj jamstva unaprijed prijavite servisnoj službi (vidi dolje).** U pravilu se dogovara da se neispravni proizvod šalje na dolje navedenu adresu servisa zajedno s kratkim opisom smetnje putem organiziranog slanja ili – u slučaju popravka izvan jamstvenog razdoblja – prikladno frankiran, uz pridržavanje odgovarajućih pravila za pakiranje i slanje. **Uvjerite se da je vaš proizvod (ovisno o modelu) pri slanju, iz sigurnosnih razloga, očišćen od svih pogonskih tvari.** Proizvod poslan našem servisnom centru mora biti zapakiran tako da se izbjegnu oštećenja reklamiranog proizvoda uslijed transporta. Nakon provedenog popravka/zamjene besplatno ćemo vam poslati proizvod. Ako proizvode nije moguće popraviti ili zamijeniti, po našoj slobodnoj procjeni moguće je isplatiti novčani iznos do iznosa prodajne cijene neispravnog proizvoda, pri čemu se uzima u obzir odbitak na temelju trošenja i habanja. Ove usluge jamstva vrijede samo u korist privatnog prvog kupca, nije moguće ustupiti ih ili ih prenijeti na drugu osobu.
5. **Produljenje jamstvenog razdoblja na 10 godina:** Scheppach nudi dodatno produljenje jamstva za 5 godina za proizvode iz serije Scheppach 20 V. Tako jamstveno razdoblje za te proizvode može trajati ukupno 10 godina. To se ne odnosi na baterije/akumulatore, punjače i pribor. To produljenje jamstva možete zatražiti ako svoj proizvod Scheppach iz tog područja najkasnije 30 dana od datuma kupnje registrirate na internetu na adresi <https://garantie.scheppach.com>. Nakon uspješne internetske registracije dobit ćete potvrdu produljenja jamstva za artikl.

6. **Za ostvarivanje svog jamstvenog zahtjeva obratite se našem servisnom centru.**

**Upotrebljavajte prvenstveno naš obrazac na našoj početnoj stranici:** <https://www.scheppach.com/de/service>

**Ne šalžite nam proizvode bez prethodnog stupanja u kontakt i prijave našem servisnom centru.**

**Za ostvarivanje ovih prava na jamstvo prvi kontakt s našim servisnim centrom je neophodan preduvjet.** Jamstvene zahtjeve potrebno je ostvariti prije isteka jamstvenog razdoblja, unutar 14 dana nakon utvrđivanja nedostatka. Za to je potreban originalni dokaz o kupnji i eventualno potvrda produljenja jamstva za artikl.

7. **Vrijeme obrade** – u redovitom slučaju obrađujemo reklamacije unutar 14 dana nakon primitka pošiljke u našem servisnom centru. Ako je u iznimnim slučajevima navedeno vrijeme obrade prekoračeno, pravodobno ćemo vas obavijestiti.
8. **Potrošni dijelovi načelno nisu obuhvaćeni jamstvom!** - Potrošni dijelovi su: a) isporučene, dograđene i/ili ugrađene baterije/akumulatori i b) svi potrošni dijelovi ovisno o modelu (između ostalog remeni, listovi pile, alati za umetanje, brusni diskovi, filtri, ugljene četkice itd., vidi upute za uporabu). Jamstvo ne obuhvaća baterije odn. akumulatore koji su duboko ispražnjeni odn. oštećeni na kućištu i/ili polovima baterije.
9. **Predračun za troškove** – proizvode koje jamstvo ne obuhvaća ili više ne obuhvaća, popravljamo uz naplatu. Nakon upita našem servisnom centru, možete poslati neispravne proizvode za predračun troškova i eventualno u pisanom obliku (poštom, e-poštom) izdati servisnom centru odobrenje za popravak. Bez odobrenja za popravak ne provodi se daljnja obrada.

**Uvjeti jamstva** vrijede samo u aktualnoj verziji u trenutku reklamacije i po potrebi ih je moguće pronaći na našoj početnoj stranici ([www.scheppach.com](http://www.scheppach.com)). U slučaju prijevoda uvijek je mjerodavna njemačka verzija.

**Scheppach GmbH · Günzburger Str. 69 · 89335 Ichenhausen (Njemačka)**

**Telefon: +800 4002 4002 ·**

**e-pošta: [customerservice.HR@scheppach.com](mailto:customerservice.HR@scheppach.com) · internetska stranica: <https://www.scheppach.com>**

U svakom trenutku zadržavamo pravo na izmjenu uvjeta jamstva bez prethodne najave.

## 17 EU izjava o sukladnosti

### Originalna izjava o sukladnosti

#### Proizvođač:

Scheppach GmbH  
Günzburger Straße 69  
D-89335 Ichenhausen

Na svoju odgovornost izjavljujemo da je ovdje opisan proizvod usklađen s važećim direktivama i normama.

Marka: **SCHEPPACH**  
Naziv artikla: **AKUMULATORSKI PUHAČ LIŠČA C-BL700-X**  
Br. art. **5912104900**

#### Direktive EU-a:

2014/30/EU, 2006/42/EZ, 2011/65/EU;  
2000/14/EZ\_2005/88/EZ \*

\* Gore opisani predmet Izjave ispunjava propise Direktive 2011/65/EU Europskog parlamenta i Vijeća od 8. lipnja 2011. o ograničenju uporabe određenih opasnih tvari u električnoj i elektroničkoj opremi.

#### Primijenjene norme:

EN 60335-1:2012/A15:2021;  
EN 50636-2-100:2014;  
EN 62233:2008;  
EN IEC 55014-1:2021;  
EN IEC 55014-2:2021;  
EN ISO 12100:2010

#### 2000/14/EZ\_2005/88/EZ

Zajamčena razina zvučne snage ( $L_{WA}$ ): 100 dB  
Izmjerena razina zvučne snage ( $L_{WA}$ ): 94,1 dB

#### Ovlaštena osoba za sastavljanje dokumentacije:

David Rümpelein  
Günzburger Str. 69  
D-89335 Ichenhausen  
Ichenhausen, 13.11.2024

  
Simon Schünk  
Division Manager Product Center







  
Andreas Pecher  
Head of Project Management

## Kazalo

1	Uvod.....	113
2	Opis izdelka (sl. 1, 3).....	114
3	Obseg dostave (slika 1, 3).....	114
4	Namenska uporaba.....	114
5	Varnostni napotki za akumulatorski pihalnik listja.....	114
6	Tehnični podatki.....	116
7	Razpakiranje.....	116
8	Montaža (sl. 3).....	116
9	Uporaba.....	116
10	Delovna navodila.....	117
11	Čiščenje in vzdrževanje.....	117
12	Skladiščenje.....	118
13	Popravilo in naročanje nadomestnih delov.....	118
14	Odlaganje med odpadke in reciklaža.....	118
15	Pomoč pri motnjah.....	119
16	Garancijski pogoji – serija Schepbach 20V IXES.....	119
17	EU izjava o skladnosti.....	121
18	Eksplozijska risba.....	222

## Razlaga simbolov na izdelku

Z uporabo simbolov in tem priročniku želimo vašo pozornost usmeriti na mogoča tveganja. Varnostni simboli in razlage, ki jih spremljajo, je treba natančno razumeti. Sama opozorila ne odpravijo tveganj in ne morejo nadomestiti ustreznih ukrepov za preprečevanje nesreč.

	Pred zagonom preberite navodila za uporabo in varnostne napotke ter jih upoštevajte!
	Pozor! Neupoštevanje varnostnih znakov in opozoril, nameščenih na izdelku, ter neupoštevanje varnostnih oznak in navodil za uporabo lahko povzroči hude poškodbe ali celo smrt.
	Nosite zaščitna očala.
	Nosite zaščito za sluh.
	Pri prašenju nosite zaščito za dihala!
	Nosite trdno obutev!
	Če imate dolge lase, nosite mrežico za lase.

	Izdelka ne izpostavljajte dežju. Izdelek lahko nameščate, skladiščite in uporabljate le v suhih razmerah.
	Prepričajte se, da so druge osebe na zadostni varnostni razdalji.
	Zaradi premikajočih in vrtečih se delov lahko pride do hudih poškodb.
	Vzdrževanje, predelavo, prilagajanje in čiščenje izvajajte samo, ko je motor izklopljen in je akumulator odstranjen.
	Nevarnost poškodb! Z rokami nikoli ne se-gajte v bližino nožev.
	Nevarnost telesnih poškodb zaradi vrtečega se rezilnega valja! Rok in nog ne vstavljajte v odprtine, ko je izdelek vključen.
	Zagotovljen nivo moči zvoka izdelka.
	Litij ionski akumulator
	Izdelek ustreza veljavnim evropskim direkti-vam.
	Izdelek ustreza veljavnim srbskimi direkti-vam.

## 1 Uvod

### Proizvajalec:

Schepbach GmbH  
Günzburger Straße 69  
D-89335 Ichenhausen

### Spoštovani kupec,

Želimo vam veliko veselja in uspeha pri delu z vašim novim izdelkom.

### Napotek:

Proizvajalec tega izdelka skladno z veljavnim zakonom o odgovornosti za izdelke ne jamči za poškodbe na tem izdelku ali poškodbe s tem izdelkom, do katerih pride pri:

- nepravilnem ravnanju,
- neupoštevanju navodil za uporabo,
- popravilih, ki jih izvedejo tretje osebe, nepooblaščen strokovnjaki,
- vgradnji neoriginalnih nadomestnih delov in zamenjava z njimi,
- nenamenski uporabi,



## Upoštevajte naslednje:

Navodila za uporabo so sestavni del tega izdelka.

Navodila vsebujejo pomembne napotke o varnem, strokovnem in ekonomičnem delu z izdelkom, o preprečevanju nevarnosti, prihranku stroškov za popravila, zmanjšanju časov izpada in povečanju zanesljivosti ter življenjske dobe izdelka. Poleg varnostnih določil v teh navodilih za uporabo morate nujno upoštevati predpise svoje države, ki veljajo za uporabo izdelka.

Pred uporabo izdelka se seznanite z vsemi napotki za uporabo in varnost. Izdelek uporabljajte samo na način, ki je opisan, in za navedena področja uporabe. Navodila za uporabo dobro shranite, pri prenosu izdelka na tretjo osebo pa morate priložiti vse dokumente.

## 2 Opis izdelka (sl. 1, 3)

1. Stikalo za vklop/izklop
2. Ročaj
3. Nastavek akumulatorja
4. Ohišje motorja
5. Zadnja pihalna cev
6. Sprednja pihalna cev
7. Gumb za odpiranje (akumulatorja)
8. Akumulator\*

\* = ni vključeno v obseg dostave!

## 3 Obseg dostave (slika 1, 3)

Poz.	Število	Opis
4.	1 x	Ohišje motorja
5.	1 x	Zadnja pihalna cev
6.	1 x	Sprednja pihalna cev
	1 x	Navodila za uporabo

## 4 Namenska uporaba

Izdelek je namenjen za izpihovanje in nabiranje suhega listja ali lahkih vrtnih odpadkov in lahke umazanje na tlakovanih površinah in tratah.

Ne pihajte zdravju nevarnih materialov!

Izdelek je dovoljeno uporabljati samo v skladu s predvidenim namenom. Kakršna koli drugačna uporaba ni v skladu z namenom. Za škodo ali telesne poškodbe vseh vrst, ki izhajajo iz tega, je odgovoren uporabnik/upravljavec in ne proizvajalec.

Obvezno upoštevajte varnostne napotke in navodila za montažo ter navodila za uporabo v priročniku za uporabo, saj lahko le tako omogočite ustrezno uporabo.

Osebe, ki izdelek uporabljajo in vzdržujejo, morajo biti z njim seznanjene in poučene o morebitnih nevarnostih.

Spremembe na izdelku v celoti izključujejo garancijo proizvajalca za poškodbe, do katerih pride kot posledica.

Izdelek je dovoljeno uporabljati samo z originalnimi deli in originalnim priborom proizvajalca.

Upoštevati morate proizvajalčeve predpise glede varnosti, dela in vzdrževanja ter meritve iz tehničnih podatkov.

Prosimo, upoštevajte, da naši izdelki namensko niso konstruirani za gospodarsko, obrtno ali industrijsko uporabo. Ne prevzemamo nobene odgovornosti, če izdelek uporabljate v gospodarskih, obrtnih ali industrijskih obratih ter podobnih dejavnostih.

## Razlaga signalnih besed v navodilih za uporabo

### NEVARNOST

Signalna beseda za označevanje neposredno grozeče nevarne situacije, zaradi katere pride do smrti ali hudih telesnih poškodb, če se ne prepreči.

### OPOZORILO

Signalna beseda za označevanje možne nevarne situacije, zaradi katere lahko pride do smrti ali hudih telesnih poškodb, če se ne prepreči.

### PREVIDNO

Signalna beseda za označevanje možne nevarne situacije, zaradi katere lahko pride do majhnih ali zmernih poškodb, če se ne prepreči.

### POZOR

Signalna beseda za označevanje možne nevarne situacije, zaradi katere lahko pride do materialne škode na izdelku ali lastnini, če se ne prepreči.

## 5 Varnostni napotki za akumulatorski pihalnik listja

### OPOZORILO

Preberite vse varnostne napotke, navodila, slike in tehnične podatke, ki so priloženi temu električnemu orodju.

Zaradi neupoštevanja sledečih navodil lahko pride do električnega udara, požara in/ali hudih telesnih poškodb.

**Hranite vse varnostne napotke in navodila za prihodnjo rabo!**

### 5.1 Navodila

- a) Preden začnete uporabljati izdelek, preberite celotna navodila za uporabo.
- b) Osebe (vključno z otroki) z zmanjšanimi telesnimi, znanstvenimi ali duševnimi sposobnostmi ali s pomanjkanjem izkušenj ali znanja ne smejo uporabljati izdelka.
- c) Upoštevajte, da je upravljaec ali uporabnik odgovoren za nesreče ali nevarnosti za druge osebe ali njihovo lastnino.

### 5.2 Priprave

- a) Med celotnim delovnim postopkom uporabljajte zaščito za sluh in zaščitna očala.
- b) Izdelka ne uporabljajte bosi ali s sandali. Uporabite robustne čevlje in dolge hlače.

- c) Ne nosite ohlapnih oblačil ali nakita, ki bi ga lahko potegnili v sesalno odprtino. Dolge lase ne približujte sesalnim odprtinam.
- d) Izdelek uporabljajte le na prostem (to pomeni, da ga ni dovoljeno uporabljati v bližini stene ali drugega togega predmeta) in na trdni, ravni površini.
- e) Izdelka ne uporabljajte na tlakovani površini, prekriti s prodrom, na kateri bi izvržen material lahko povzročil poškodbe.
- f) Pred uporabo vedno izvedite vizualni pregled, da zagotovite, da so drobilnik, vijaki drobilnika in drugi pritrdilni elementi pritrjeni, da je ohišje nepoškodovano in da so zaščitne naprave in ščitniki nameščeni. Obrabljene ali poškodovane dele zamenjajte v kompletih, da ohranite ravnotežje. Zamenjajte poškodovane ali neberljive nalepke.
- g) Pred uporabo preverite napajalnik in kabelski podaljšek za znake poškodb ali staranja. Če se kabel med uporabo poškoduje, morate omrežni priključni vod takoj izključiti iz električnega omrežja. **NE DOTIKAJTE SE KABLA, RAZEN, ČE JE ODKLOPLJEN IZ OMREŽJA.** Izdelka ne uporabljajte, če je kabel poškodovan ali obrabljen.
- h) Izdelka ne uporabljajte, ko so v bližini ljudje, še posebej otroci, ali živali.

### 5.3 Delovanje

- a) Pred zagonom izdelka se prepričajte, da je dovod prazen.
- b) Obraz in telo držite stran od polnilne odprtine.
- c) Pazite, da bo vaše telo v ravnotežju in da boste imeli varno držo.
- d) Izogibajte se nenaravni telesni držji.
- e) Med dovajanje materiala nikoli ne stojte višje od površine osnovne ploskve izdelka.
- f) Med uporabo izdelka se ne zadržujte v območju izmeta.
- g) Bodite pozorni na to, da v materialu, ki ga vstavljate, nikoli ni trdih predmetov, kot so kovina, kamni, steklo ali drugi tujki.
- h) Če zadenete tujek, takoj izklopite izdelek in odstranite akumulator. Poiščite poškodbe na izdelku in izvedite potrebna popravila, preden ga boste ponovno zagnali in delali z njim. Če se začne izdelek nenavadno močno tresti, ga je treba nemudoma pregledati.
- i) Ne dovolite, da bi se obdelovalni material kopicil v območju izmeta, saj lahko to prepreči pravilen izmet in lahko povzroči ponoven vnos materiala skozi polnilno odprtino.
- j) Če se izdelek zamaši in morate odstraniti ostanke, izklopite izdelek in odstranite akumulator.
- k) Izdelka ne uporabljajte z okvarjenimi **zaščitnimi napravami** ali brez varnostnih naprav.
- l) Bodite pozorni na to, da na izdelku ni ostankov odpadnih snovi in drugih usedlin. Na ta način boste izdelek zaščitili pred poškodbami ali morebitnim požarom.
- m) Izdelka med uporabo ne prevažajte ali prevrnite.
- n) Izdelka ne pustite brez nadzora.
- o) Izdelka ni dovoljeno uporabljati med nevihto – **Nevarnost strele!**

- p) Delajte samo ob dnevni svetlobi ali dobri umetni svetlobi.
- q) Prezračevalne odprtine morajo biti vedno proste.
- r) Izklopite izdelek, preden pritrдите ali odstranite zbiralno posodo.

### Preostala tveganja

**Izdelek je izdelan skladno s stanjem tehnike in priznanimi varnostno tehničnimi pravili. Kljub temu lahko pride pri delu do pojava preostalih tveganj.**

- Poškodbe sluha, če uporabnik ne nosi predpisane zaščite za sluh.
- Poškodbe pljuč, če uporabnik ne nosi predpisane zaščite za dihala.
- Poškodbe oči, če uporabnik ne nosi predpisane zaščite za oči.
- Preostala tveganja lahko minimizirate, če skupaj upoštevate »varnostne napotke« in »namensko uporabo« ter navodila za uporabo v celoti.
- Uporabljajte izdelek tako, kot je priporočeno v teh navodilih za uporabo. S tem poskrbite, da vaš izdelek doseže optimalno moč.
- Kljub vsem ukrepom lahko še vedno obstajajo neočitna preostala tveganja.

#### OPOZORILO

To električno orodje med delovanjem ustvarja elektromagnetno polje. To polje lahko v določenih okoliščinah vpliva na aktivne ali pasivne medicinske vsadke. Zaradi zmanjšanja nevarnosti resnih ali smrtnih poškodb, osebam z medicinskimi vsadki priporočamo, da se pred uporabo električnega orodja posvetujejo s svojim zdravnikom ali proizvajalcem medicinskega vsadka.

#### OPOZORILO

Pri daljših delih lahko zaradi vibracij pride do motenj prekrvavitve v rokah upravljalca (sindrom belih prstov).

Sindrom belih prstov je bolezen ožilja, pri kateri se majhne krvne žile v prstih na rokah in nogah krčijo, kot da bi prišlo do napada. Prizadeta območja ne dobijo več dovolj krvi in postanejo zelo bleda. Pogosta uporaba vibrirajočih izdelkov lahko pri osebah, ki imajo ovirano prekrvavitve (npr. kadiłci, diabetiki), povzroči poškodbe živec.

Če opazite nenavadne pojave, takoj končajte z delom in obiščite zdravnika.

#### OPOZORILO

**Upoštevajte varnostne napotke in navodila za polnjenje in pravilno uporabo, ki so podana v navodilih za uporabo vaše baterije in polnilnika serije 20 V IXES. Podroben opis postopka polnjenja in dodatne informacije najdete v teh ločenih navodilih.**

## POZOR

Izdelek je del serije 20 V IXES in ga lahko uporabljate samo z akumulatorji te serije. Akumulatorje lahko polnite samo s polnilniki te serije. Upoštevajte navedbe proizvajalca.

## 6 Tehnični podatki

Nazivna napetost	20 V 
Najv. število obratov	22500 min <sup>-1</sup>
Hitrost zraka, stopnja 1	32 m/s (115 km/h)
Hitrost zraka, stopnja 2	43 m/s (155 km/h)
Prostornina zraka najv.	516 m <sup>3</sup> /h
Vrsta zaščite	IP20
Teža	1,8 kg

Pridrujemo si pravico do tehničnih sprememb!

### Hrup in vibracije

#### OPOZORILO

Hrup ima lahko hude posledice za vaše zdravje. Če hrup stroja presega 85 dB, morate vi in osebe v bližini nositi ustrezno zaščito za sluh.

Vrednosti hrupa so bile ugotovljene v skladu s standardom EN 50636 Priloga CC.

Vrednosti tresljajev so bile določene v skladu s standardom EN 50636 Priloga BB.

### Karakteristike hrupa

Izmerjen zvočni tlak $L_{pA}$	74,6 dB
Merilna negotovost $K_{pA}$	3,0 dB
Izmerjena moč zvoka $L_{wA}$	94,1 dB
Negotovost meritve $K_{wA}$	3,0 dB
Zagotovljena moč zvoka	100 dB

### Značilne vrednosti tresljajev

Vibracije $a_n$	0,468 m/s <sup>2</sup>
Merilna negotovost $K_n$	1,5 m/s <sup>2</sup>

Navedena skupna vrednost nihanja in vrednost emisij hrupa sta bili izmerjeni po preizkusnem postopku in ju lahko uporabite za primerjavo električnega orodja z drugim.

Navedeno skupno vrednost emisij hrupa in vrednost nihanja je mogoče uporabiti tudi za začetno oceno obremenitev.

#### OPOZORILO

**Vrednosti emisije hrupa in vrednost emisij vibracij lahko med dejansko uporabo električnega orodja odstopajo od navedenih vrednosti, odvisno od vrste in načina uporabe električnega orodja; še posebej od vrste obdelovanca, s katerim delate.**

Potrudite se, da bo obremenitev čim nižja. Primeri ukrepov: omejitev delovnega časa. Pri tem je treba upoštevati vse faze delovnega cikla (na primer čase, ko je orodje izklopljeno, in takšne, ko je sicer vklopljeno, ampak deluje brez obremenitve).

## 7 Razpakiranje

#### OPOZORILO

**Izdelek in embalažni material nista otroški igrači!**  
**Otroci se ne smejo igrati s plastičnimi vrečkami, folijami in majhnimi deli! Obstaja nevarnost, da jih pogoltnejo in se z njimi zadušijo!**

- Odprite embalažo in predvdu vzemite ven izdelek.
- Odstranite embalažni material ter ovojna in transportna varovala (če obstajajo).
- Preverite, ali je obseg dostave celovit.
- Preverite, ali so se izdelek in deli pribora poškodovali med transportom. Morebitne poškodbe takoj sporočite transportnemu podjetju, ki je dostavilo izdelek. Kasnejših reklamacij ne bomo priznali.
- Po možnosti embalažo shranite do preteka garancijskega časa.
- Pred uporabo morate s pomočjo navodil za uporabo spoznati izdelek.
- Kot pribor, obrabne in nadomestne dele uporabljajte samo originalne dele. Nadomestne dele dobite pri svojem specializiranem trgovcu.
- Pri naročanju navedite našo številko artikla in tip ter leto izdelave izdelka.

## 8 Montaža (sl. 3)

#### OPOZORILO

#### Nevarnost poškodbe!

Pred vsakim posegom na električnem orodju (npr. vzdrževanje, menjava orodja itd.) ter med transportom in skladiščenjem odstranite akumulator iz električnega orodja. Če pomotoma aktivirate gumb za vklop/izklop, obstaja nevarnost telesnih poškodb.

### 8.1 Montaža zadnje pihalne cevi (5) (sl. 3)

1. Vstavite zadnjo pihalno cev (5) v ohišje motorja (4).
2. Za zaklepanje zadnje pihalne cevi (5) z bajonetnim zaklepom obračajte zadnjo pihalno cev (5) v smeri urinega kazalca, dokler se ne ustavi.

### 8.2 Montaža sprednje pihalne cevi (6) (sl. 3)

1. Sprednjo pihalno cev (6) pritrdite na zadnjo pihalno cev (5) na puščični oznaki.
2. Za zaklepanje sprednje pihalne cevi (6) z bajonetnim zaklepom obračajte sprednjo pihalno cev (6) v smeri urinega kazalca, dokler se ne ustavi.

## 9 Uporaba

Akumulatorski pihalnik listja ima ventilator, s katerim lahko hitro razpihate listje ali ga odpihnete s težko dostopnih mest.

Funkcije upravljalnih elementov si lahko ogledate v naslednjih opisih.

**POZOR**

**Pred zagonom morate izdelek obvezno montirati v celoti!**

**POZOR**

Pazite, da temperatura okolja med delom ne preseže 50 °C in ne pade pod -20 °C.

**POZOR**

Izdelek je del serije 20 V IXES in ga lahko uporabljate samo z akumulatorji te serije. Akumulatorje lahko polnite samo s polnilniki te serije. Upoštevajte navedbe proizvajalca.

**9.1 Vstavljanje/odstranjevanje akumulatorja (8) v/iz držala za akumulator (3) (sl. 2)**

**Vstavljanje akumulatorja**

1. Potisnite akumulator (8) v nastavek za akumulator (3). Akumulator (8) se slišno zaskoči.

**Odstranjevanje akumulatorja**

1. Pritisnite gumb za odpiranje (7) akumulatorja (8) in ga izvlecite iz nastavka za akumulator (3).

**9.2 Vklp/izklp in upravljanje izdelka (sl. 1)**

**⚠ OPOZORILO**

**Nevarnost poškodbe!**

Usmerjanje zračnega toka na ljudi, živali ali predmete lahko povzroči poškodbe ali škodo.

- Usmerite zračni tok stran od sebe.
- Nikoli ne usmerjajte zračnega toka v druge ljudi, živali ali predmete.
- Ne odpihujte trdih predmetov, kot so kamni ali veje.

**Napotki:**

Izdelek ima dve hitrosti pretoka zraka.

1 = nizko.

Za lahke, suhe snovi, kot so ostružki, zrna in umazanija.

2 = visoko.

Za težke ali mokre materiale, npr. suho listje, pokošeno travo, mokro listje.

Za najboljše rezultate izdelka ne uporabljajte neposredno na tleh, temveč stran od tal in pod ravnim kotom, če je mogoče.

1. Izdelek dvignite za ročaj (2).
2. Za vklp izdelka potisnite stikalo za vklp/izklp (1) v položaj »1«.
3. Izdelek nihajte v levo in desno.
4. Hitrost zraka prilagodite tako, da ustreza materialu, ki ga boste odpihnili med delom. Za povečanje hitrosti pretoka zraka potisnite stikalo za vklp/izklp (1) v položaj »2«.
5. Za izklp izdelka potisnite stikalo za vklp/izklp (1) v položaj »0«.

**9.3 Zaustavitev zaradi preobremenitve**

Pri preobremenitvi motorja se ta samodejno izklopi. Po določenem času hlajenja (različni časi) lahko motor znova vklopite.

**10 Delovna navodila**

Izdelek je dovoljeno uporabljati samo v naslednje name-  
ne:

- Uporablja se kot pihalnik za kopicenje suhega listja ali odpihovanje s težko dostopnih mest.

Kakršna koli uporaba, ki ni opisana zgoraj, lahko poškoduje izdelek in predstavlja nevarnost za uporabnika.

- Preden izdelek vklopite, se prepričajte, da ni usmerjen v osebe ali živali.
- Med delom izdelek držite z obema rokama. Primate oba ročaja.
- Ta izdelek povzroča določen hrup, ki se mu ni možno izogniti. Zelo hrupna dela preložite na dovoljen in za to namenjen čas. Če je potrebno, upoštevajte čas počitka.
- V prašnih pogojih površine rahlo navlažite.
- Najboljše rezultate boste dosegli, če pihalnik uporabljate na razdalji 5–10 cm od tal.
- Usmerite zračni curek naprej in se premikajte počasi, da razpihate listje ali vrtno odpadke ali jih odstranite s težko dostopnih mest.
- Uporabite grablje in metle, da sprostite odpadke pred pihanjem.
- Delo začnite z najvišjo močjo pihanja, da hitro zberete listje, ki leži naokoli.  
Izberite manjšo moč pihanja, da zgostite prej pobran kup listja.

**11 Čiščenje in vzdrževanje**

**⚠ OPOZORILO**

**Popravila in vzdrževalna dela, ki niso opisana v teh navodilih za uporabo, pustite izvesti samo specializirani delavnici. Uporabljajte samo originalne nadomestne dele.**

**Obstaja nevarnost nesreče! Vzdrževalna dela in čiščenje vedno izvajajte z odstranjenim akumulatorjem. Obstaja nevarnost telesne poškodbe! Pred vsemi vzdrževalnimi in čistilnimi deli počakajte, da se izdelek ohladi. Elementi motorja so vroči. Obstaja nevarnost poškodb in opeklin!**

Izdelek se lahko nepričakovano zažene in privede do poškodb.

- Odstranite akumulator.
- Počakajte, da se izdelek ohladi.
- Odstranite vstavitveno orodje.

## 11.1 Čiščenje

1. Na zaščitnih pripravah, prezračevalnih režah in ohišju motorja mora biti čim manj prahu in umazanije. Izdelek zdrgnite s čisto krpo\* ali ga izpihajte s stisnjenim zrakom\* pod nizkim tlakom. Priporočamo, da izdelek očistite takoj po vsaki uporabi.
2. Prezračevalne odprtine morajo biti vedno proste.
3. Ne uporabljajte čistil ali topil, ker lahko poškodujejo plastične dele izdelka. Pazite, da v notranjost izdelka ne vdre voda.

## 11.2 Vzdrževanje

Izdelek ne zahteva vzdrževanja.

## 12 Skladiščenje

### Priloge na skladiščenje

1. Odstranite akumulator.
2. Izdelek očistite in preverite, ali je poškodovan.

Izdelek in njegove dodatke hranite v temnem, suhem in zaščitenem pred zmraziljo mestu, ki je nedostopno otrokom.

Optimalna temperatura shranjevanja je med 5 °C in 30 °C. Izdelek shranjujte v originalni embalaži.

Pokrijte izdelek, da ga zaščitite pred prahom ali vlago. Navodila za uporabo shranjujte skupaj z izdelkom.

## 13 Popravilo in naročanje nadomestnih delov

Upoštevajte, da so pri tem izdelku sledeči deli podvrženi obrabi, ki izhaja iz uporabe, ali naravni obrabi oz. so sledeči deli potrebni kot potrošni material.

### POZOR

Po zakonu o odgovornosti za izdelke ne jamčimo za poškodbe, ki nastanejo zaradi nestrokovnih popravil ali neuporabe originalnih nadomestnih delov.

Pooblastite servisno službo ali pooblaščenega strokovnjaka. Enako velja tudi za pribor.

Nadomestne dele in pribor dobite v našem servisnem centru. V ta namen odčitajte QR-kodo na naslovni strani.

### 13.1 Naročanje nadomestnih delov

Pri naročanju nadomestnih delov morate navesti naslednje podatke:

- Oznaka modela
- Številka izdelka
- Podatki na tipski ploščici

#### Nadomestni deli/oprema

Akumulator SBP2.0 št. artikla:	7909201708
Akumulator SBP4.0 št. artikla:	7909201709
Polnilnik SBC2.4A št. artikla:	7909201710
Polnilnik SBC4.5A št. artikla:	7909201711
Polnilnik SDBC2.4A št. artikla:	7909201712
Polnilnik SDBC4.5A št. artikla:	7909201713
StarterKit SBSK2.0 št. artikla:	7909201720
StarterKit SBSK4.0 št. artikla:	7909201721

## 14 Odlaganje med odpadke in reciklaža

### Napotki za embalažo



Embalažne materiale je mogoče reciklirati. Embalažo zavržite okolju prijazno.

### Napotki glede zakona o električnih in elektronskih napravah



**Stare električne in elektronske naprave ne oddajo med gospodinjstve, pač pa jih morate zavreči oz. oddati na zbirno mesto ločeno!**

- Stare baterije in akumulatorje, ki niso fiksno vgrajeni v staro napravo, je treba pred oddajo na zbirno mesto odstraniti brez uničenja komponent! Navodila za njihovo odstranjevanje ureja zakon o baterijah.
- Lastnik oz. uporabnik električnih in elektronskih naprav je zakonsko zavezan, da stare naprave po njihovi uporabi odda.
- Končni uporabnik nosi odgovornost za brisanje svojih osebnih podatkov na stari napravi, ki jo želi zavreči!
- Simbol prečrtanega smetnjaka pomeni, da električnih in elektronskih naprav ne smete odlagati med gospodinjstve odpadke.
- Električne in elektronske naprave lahko brezplačno oddate na naslednjih mestih:
  - Javno-pravna mesta za odstranjevanje odpadkov oz. zbirna mesta (npr. komunalna podjetja)
  - Prodajna mesta električnih naprav (stacionarna in spletna), če so trgovci zavezani k prevzemanju starih naprav ali to ponujajo brezplačno.
  - Do tri stare električne naprave na vrsto naprave, z dolžino stranice največ 25 centimetrov, lahko brez predhodnega nakupa nove naprave od proizvajalca oddate pri njem ali na drugem pooblaščenem zbirnem mestu v vaši bližini.
  - Ostale proizvajalčeve in trgovčeve dodatne pogoje za prevzem najdete pri posamezni servisni službi.
- Če proizvajalec dostavi novo električno napravo v zasebno gospodinjstvo, lahko končni uporabnik na zahtevo naroči brezplačen prevzem stare električne naprave. Povežite se s servisno službo proizvajalca.
- Te izjave veljajo le za naprave, ki so nameščene in prodane v državah Evropske unije in so predmet evropske direktive 2012/19/EU. V državah izven območja Evropske unije lahko veljajo drugačna določila za odstranjevanje starih električnih in elektronskih naprav med odpadke.

## Opombe o litij-ionskih akumulatorjih



### Preden zavržete napravo, odstranite akumulator!

- Akumulatorjev ne mečite med gospodinjne odpadke, ogenj (nevarnost eksplozije) ali vodo. Poškodovani akumulatorji lahko škodujejo okolju in vašemu zdravju, če uhajajo strupeni hlapi ali tekočine.
- Okvarjene ali porabljene akumulatorje je treba reciklirati v skladu z Direktivo 2006/66/ES.

- Napravo in polnilnik odnesite na lokacijo za recikliranje. Uporabljene plastične in kovinske dele je mogoče ločiti glede na vrsto in jih tako reciklirati.
- Ko so akumulatorji izpraznjeni, jih zavržite. Priporočamo, da pole pokrijete z lepilnim trakom za zaščito pred kratkim stikom. Akumulatorja ne odpirajte.
- Akumulatorje zavržite v skladu z lokalnimi predpisi. Akumulatorje oddajte na zbirnem mestu za rabljene akumulatorje, kjer jih bodo reciklirali na okolju prijazen način. Posvetujte se s lokalnim podjetjem za odstranjevanje odpadkov.

## 15 Pomoč pri motnjah

Motnja	Morebiten vzrok	Ukrep
Izdelek se ne zažene ali ne deluje z zmanjšano močjo.	Prenizka moč akumulatorja.	Napolnite akumulator.
	Akumulator ni pravilno vstavljen.	Potisnite akumulator v nastavek za akumulator. Akumulator se slišno zaskoči.
	Okvarjeno stikalo za vklop/izklop.	Obrnite se na našo servisno službo.
Motor je okvarjen.		
Izdelek deluje s prekinitevami.	Zrhljan notranji stik.	Obrnite se na našo servisno službo.
	Okvarjeno stikalo za vklop/izklop.	

## 16 Garancijski pogoji – serija Scheppach 20V IXES

Datum revizije 25.04.2024

### Spoštovana stranka,

naši izdelki so predmet strogega nadzora kakovosti. Če izdelek ne deluje pravilno, to zelo obžalujemo in vas prosimo, da stopite v stik z našo servisno službo na spodaj navedenem naslovu. Z veseljem smo vam na voljo tudi na telefonski številki servisa. Naslednji napotki so namenjeni za pomoč pri obdelavi in urejanju zahtevkov brez kakršnih koli težav.

### Za uveljavljanje garancijskih zahtevkov velja naslednje:

1. **Ti garancijski pogoji urejajo dodatne garancijske storitve proizvajalca** za kupce (zasebne končne uporabnike) novih izdelkov. Ta garancija ne vpliva na zakonske garancijske zahtevke. To je odgovornost prodajalca, pri katerem ste izdelek kupili.
2. **Garancijske storitve proizvajalca se nanašajo izključno na pomanjkljivosti na izdelek, ki ste ga nabavili, in se tičejo napak v materialu ali proizvodnji.** Če pride v času veljavnosti garancije do napak v materialu ali proizvodnji, proizvajalec kot ponudnik jamstva v okvirju te garancije zagotavlja eno od naslednjih storitev po svoji izbiri:
  - brezplačno popravilo blaga
  - brezplačno zamenjavo blaga z enakovrednim izdelkom (po potrebi tudi zamenjava z novim modelom, ki izvirno blago ni več na voljo).

Zamenjani izdelki ali deli postanejo naša last. Prosimo, upoštevajte, da naši izdelki namensko niso konstruirani za gospodarsko, obrtno ali poslovno uporabo. Garancijski primer torej ne nastane, če je bil izdelek v garancijskem roku uporabljen v komercialni, obrtni ali industrijski dejavnosti ali je bil izpostavljen enakovredni obremenitvi.

### 3. Naša garancijska storitev izključuje:

- Poškodbe izdelka zaradi neupoštevanja navodil za montažo, nepravilne namestitve, neupoštevanja navodil za uporabo (npr. priključitev na napačno omrežno napetost ali vrsto toka) ali predpisov o vzdrževanju in varnosti ali zaradi uporabe izdelka pod neustreznimi okoljskimi pogoji kot tudi zaradi pomanjkanja nege in vzdrževanja.
- Poškodbe izdelka zaradi napačne ali nepravilne uporabe (kot je preobremenitev izdelka ali uporaba nepooblaščenih orodij ali pripomočkov), vdor tujkov v izdelek (kot je pesek, kamenje ali prah), poškodba med transportom, uporaba sile ali zunanjih vplivov (kot je npr. poškodba zaradi padca).
- Poškodbe izdelka ali delov izdelka, ki so posledica normalne (operativne) ali druge naravne obrabe, kot tudi poškodbe in/ali obrabe obrabljenih delov.
- Okvare izdelka, ki nastanejo zaradi uporabe dodatkov, dodatnih ali nadomestnih delov, ki niso originalni deli ali se ne uporabljajo za predvideni namen.
- Izdelke, ki so bili spremenjeni ali prilagojeni.
- Manjša odstopanja od ciljnega stanja, ki niso pomembna za vrednost in uporabnost izdelka.
- Izdelke, na katerih so bila izvedena samovoljna popravila ali popravila brez dovoljenja, zlasti s strani nepooblaščene tretje osebe.
- Če identifikacije na izdelku ali identifikacijski podatki izdelka (nalepka stroja) manjkajo ali niso berljivi.
- Izdelke, ki so močno umazani in jih zato servisno osebe zavrne.
- Odškodninski zahtevki in posledična škoda so na splošno izključeni iz te garancije.



4. **Garancijska doba** je običajno **5 let** (12 mesecev za baterije/akumulatorje) in začne veljati z datumom nakupa izdelka. Datum na izvirnem dokazilu o nakupu je odločilen. Garancijske zahtevke morate uveljavljati takoj, ko zanje izveste. Uveljavljanje garancijskih zahtevkov po poteku garancijskega roka je izključeno. Popravilo ali zamenjava izdelka ne povzroči podaljšanja garancijskega obdobja, prav tako pa ta storitev ne začne novega garancijskega obdobja za izdelek ali vgrajene nadomestne dele. To velja tudi pri uporabi servisa na kraju uporabe. Pri uveljavljanju garancije se predvideva, da se proizvajalcu kot ponudniku jamstva, na njegovo zahtevo omogoči preverjanje predmeta jamstva tako, da se mu pošlje blago. Ne pozabite, da se poškodbe, do katerih lahko pride na transportni poti, prepreči z ustrežno embalažo. Zadevni izdelek je treba predložiti ali poslati centru za pomoč strankam v očiščenem stanju skupaj s kopijo računa o nakupu, ki vsebuje podatke o datumu nakupa in naziv izdelka. Če je izdelek poslan nepopolno brez celotnega obsega dostave, se manjkajoči dodatki pripišejo/odštejejo, če je izdelek zamenjan ali izvedeno vračilo kupnine. Delno in v celoti razstavljenih izdelkov ni mogoče sprejeti v okviru garancijskega zahtevka. V kolikor je reklamacija neupravičena ali izven garancijskega roka, stroške transporta in transportno tveganje praviloma prevzame kupec. **Prosimo, da garancijski zahtevek predhodno prijavite servisnemu centru (glejte spodaj).** Praviloma je dogovorjeno, da se okvarjen izdelek s kratkim opisom napake pošlje na spodaj naveden naslov servisa z organiziranim vračilom ali – v primeru popravila izven garancijskega roka – z zadostno poštnino, upoštevajoč ustrezne smernice za pakiranje in pošiljanje. **Upoštevajte, da je vaš izdelek (odvisno od modela) iz varnostnih razlogov ob vračilu brez vseh obratovalnih sredstev.** Izdelek, poslan v naš servisni center, mora biti zapakiran tako, da se med transportom preprečijo poškodbe reklamiranega izdelka. Po opravljenem popravilu/menjavi vam bomo izdelek brezplačno poslali nazaj. Če izdelkov ni mogoče popraviti ali zamenjati, lahko po lastni presoji vrnemo kupnino do nakupne cene okvarjenega izdelka, ob upoštevanju odbitkov za obrabo. Ta jamstva veljajo le v korist prvotnega zasebnega kupca in jih ni mogoče dodeliti ali prenesti.
5. **Podaljšanje garancijske dobe na 10 let:** Podjetje Scheppach ponuja dodatno podaljšanje garancije za 5 let za izdelke iz serije Scheppach 20V. Garancijska doba za te izdelke je torej skupaj 10 let. Baterije/akumulatorji, polnilniki in dodatki so izključeni. To podaljšanje garancije lahko izkoristite tako, da svoj izdelek Scheppach iz te ponudbe registrirate na spletu na <https://garantie.scheppach.com> najpozneje v 30 dneh od datuma nakupa. Po uspešni spletni registraciji boste prejeli potrditev podaljšanja garancije za izdelek.

6. **Za uveljavljanje garancijskega zahtevka se obrnite na naš servisni center.**

**Prosimo, uporabite naš obrazec na naši spletni strani:** <https://www.scheppach.com/de/service>

**Prosimo, da nam ne pošiljate nobenih izdelkov, ne da bi nas prej kontaktirali in se registrirali pri našem servisnem centru.**

**Za uveljavljanje te garancije morate obvezno najprej stopiti v stik z našim servisnim centrom.** Garancijske zahtevke je treba uveljaviti v 14 dneh od odkritja napake pred iztekom garancijskega roka. V ta namen je obvezna predložitev izvirnega dokazila o nakupu in, če je primerno, potrditev podaljšanja garancije v zvezi z artiklom.

7. **Čas obdelave** - Pritožbe običajno obravnavamo v 14 dneh od prejema v našem servisnem centru. Če je v izjemnih primerih določen čas obdelave presežen, vas bomo o tem pravočasno obvestili.
8. **Obrabni deli so na splošno izključeni iz garancije!** - Obrabni deli so: a) priložene, priključene in/ali nameščene baterije/akumulatorji in b) vsi obrabni deli, odvisni od modela (vključno z jermeni, žaginimi listi, vložki, brusilnimi koluti, filtri, oglikovimi ščetkami itd., glejte navodila za uporabo). Iz garancije so izključene baterije ali akumulatorji, ki so globoko izpraznjeni ali imajo poškodovana ohišja in/ali pole.
9. **Predračun** - Proti plačilu bomo popravili izdelke, ki niso ali niso več zajeti v garanciji. Če se obrnete na naš servisni center, lahko okvarjene izdelke pošljete za oceno stroškov in servisnemu centru po potrebi pisno (po pošti, elektronski pošti) izdate dovoljenje za popravilo. Nadaljnja obdelava ne poteka brez odobritve popravila.

**Garancijski pogoji** so veljavni samo v trenutni različici v času pritožbe in jih lahko najdete na našem spletnem mestu ([www.scheppach.com](http://www.scheppach.com)). Pri prevodih je nemška različica vedno verodostojna.

**Scheppach GmbH · Günzburger Str. 69 · 89335 Ichenhausen (Nemčija)**

**Telefon: +800 4002 4002 ·**

**E-pošta: [customerservice.SI@scheppach.com](mailto:customerservice.SI@scheppach.com) ·**

**Internet: <https://www.scheppach.com>**

Pridržujemo si pravico, da te garancijske pogoje kadarkoli spremenimo brez predhodnega obvestila.



## 17 EU izjava o skladnosti

### Originalna izjava o skladnosti

#### Proizvajalec:

Scheppach GmbH  
Günzburger Straße 69  
D-89335 Ichenhausen

S polno odgovornostjo izjavljamo, da je tukaj opisani izdelek v skladu z veljavnimi smernicami in standardi.

Znamka: **SCHEPPACH**  
Oznaka izdelka: **AKUMULATORSKI  
PUHALNIK LISTJA C-BL700-X**  
Št. art. **5912104900**

#### Direktive EU:

2014/30/EU, 2006/42/EG, 2011/65/EU;  
2000/14/EG\_2005/88/EG \*

\* Zgoraj opisani predmet izjave izpolnjuje predpise Direktive 2011/65/EU Evropskega parlamenta in Sveta z dne 8. junij 2011 za omejevanje uporabe določenih nevarnih snovi v električnih in elektronskih napravah.

#### Uporabljeni standardi:

EN 60335-1:2012/A15:2021;  
EN 50636-2-100:2014;  
EN 62233:2008;  
EN IEC 55014-1:2021;  
EN IEC 55014-2:2021;  
EN ISO 12100:2010

#### 2000/14/EG\_2005/88/EG

Zagotovljen nivo zračne moči ( $L_{WA}$ ):	100 dB
Izmerjeni nivo zračne moči ( $L_{WA}$ ):	94,1 dB

#### Pooblaščenec za dokumentacijo:

David Rümpelein  
Günzburger Str. 69  
D-89335 Ichenhausen  
Ichenhausen, 13.11.2024

  
Simon Schünk  
Division Manager Product Center

  
Andreas Pecher  
Head of Project Management

## Sisukord

1	Sissejuhatus.....	122
2	Toote kirjeldus (joon. 1, 3).....	123
3	Tarnekomplekt (joon. 1, 3).....	123
4	Sihtotstarbekohane kasutus.....	123
5	Lehepuhurite ohutusjuhised.....	123
6	Tehnilised andmed.....	125
7	Lahtipakkimine.....	125
8	Montaaž (joon. 3).....	125
9	Käsitsemine.....	125
10	Tööjuhised.....	126
11	Puhastamine ja hooldus.....	126
12	Ladustamine.....	127
13	Remont ja varuosade tellimine.....	127
14	Utiliseerimine ja taaskäitlus.....	127
15	Rikete kõrvaldamine.....	128
16	Garantiiingimused – Schepbach 20V IXES seeria.....	128
17	EL vastavusdeklaratsioon.....	129
18	Plahvatusjoonis.....	222

## Tootel olevate sümbolite selgitus

Käesolevas käsiraamatus on sümbolite kasutamise ülesandeks pöörata Teie tähelepanu võimalikele riskidele. Ohutussümbolitest ja nende juurde kuuluvatest selgitustest tuleb täpselt aru saada. Hoiatused ise ühtki riski ei kõrvalda ega suuda asendada korrektseid meetmeid õnnetuste ärahoidmiseks.

	Lugege ja järgige enne käikuvõtmist käsitlusjuhendit ning ohutusjuhised!
	Tähelepanu! Tootele paigaldatud ohutusemärkide ja hoiatusjuhiste ning ohutus- ja käsitlusjuhiste eiramine võib põhjustada raskeid vigastusi kuni surmani.
	Kandke kaitseprille.
	Kandke kuulmekaitset.
	Kandke tolmuemissiooni korral respiraatorit!
	Kandke tugevaid jalatseid!
	Kandke pikkade juuste korral juuksevõrku.

	Ärge jätke toodet vihma kätte. Toodet tohib statsioneerida, ladustada ja käitada ainult kuivades ümbrustingimustes.
	Tehke kindlaks, et teised inimesed peavad kinni piisavast ohutusvahemaast.
	Eemalepaisuvad objektid ja pöörlevad osad võivad raskeid vigastusi põhjustada.
	Viige hooldus-, ümbervarustus-, seadistus- ja puhastustöid läbi ainult väljalülitatud mootori ja eemaldatud aku korral.
	Vigastusohu! Ärge pange oma käsi kunagi nugade lähedusse.
	Vigastusohu pöörleva nugavaltsi tõttu! Hoidke käed ja jalad väljaspool avasid, kui toode töötab.
	Toote garanteeritud helivõimsustase.
	Liitiumioonaku
	Toode vastab kehtivatele Euroopa direktiividele.
	Toode vastab kehtivatele Serbia juhistelet.

## 1 Sissejuhatus

### Tootja:

Schepbach GmbH  
Günzburger Straße 69  
D-89335 Ichenhausen

### Austatud klient!

Soovime Teile uue toote meeldivat ja edukat kasutamist.

### Juhis:

Kõnealuse toote tootja ei vastuta kehtiva tootevastutuse seaduse järgi kahjude eest, mis tekivad tootel või toote tõttu alljärgnevatel juhtudel:

- Asjatundmatu käsitsemine
- Käsitlusjuhendi eiramine
- Remondid kolmandate isikute, volitamata spetsialistide poolt
- Mitte-originaalosade paigaldamine ja nendega vahetamine
- Mitte sihtotstarbekohane kasutus

## Pidage silmas:

Käsitsusjuhend on kõnealuse toote koostisosa.

See sisaldab tähtsaid juhiseid, kuidas saate tootega ohutult, asjatundlikult ning ökonoomselt töötada, kuidas saate vältida ohte, hoida kokku remondikulusid, lühendada seisakuaegu ning suurendada tarviku töökindlust ja eluiga. Lisaks käesolevas käsitsusjuhendis esitatud ohutusnõuetele peate tingimata järgima oma riigis toote käitamise kohta kehtivaid eeskirju.

Tutvuge enne toote kasutamist kõigi käsitsus- ja ohutusjuhistega. Käitage toodet ainult kirjeldatud viisil ja mainitud kasutusvaldkondades. Säilitage käsitsusjuhendit hästi ja andke kõik dokumendid toote edasiandmisel kolmandatele isikutele kaasa.

## 2 Toote kirjeldus (joon. 1, 3)

1. Sisse-/väljalüüti
2. Käepide
3. Akupesa
4. Mootorikorpus
5. Tagumine puhurtoru
6. Eesmine puhurtoru
7. Lahtlikustusklahv (aku)
8. Aku\*

\* = ei sisaldu tarnekomplektis!

## 3 Tarnekomplekt (joon. 1, 3)

Pos	Arv	Nimetus
4.	1 x	mootorikorpus
5.	1 x	tagumine puhurtoru
6.	1 x	eesmine puhurtoru
	1 x	käsitsusjuhend

## 4 Sihtotstarbekohane kasutus

Toode on ette nähtud kuivanud puulehtede või kergete ajajäätmete ja kerge mustuse ärapuhumiseks ning kuhjamiseks sillutatud pindadel ja murupindadel.

Ärge puhuge terviseohtlike materjale!

Toodet tohib kasutada ainult vastavalt selle otstarbele. Igasugune edasine ulatuslikum kasutus pole sihtotstarbekohane. Sellest põhjustatud kahjude või iga liiki vigastuste eest vastutab kasutaja/operaator ja mitte tootja.

Sihtotstarbekohase kasutuse koostisosaks on ka ohutusjuhiste, samuti montaažijuhendi ja käsitsusjuhendis sisalduvate käitusjuhiste järgimine.

Isikud, kes toodet kasutavad ja hooldavad, peavad seda tundma ning olema võimalikest ohtudest teavitatud.

Tootel teostatud muudatused välistavad tootja vastutuse sellest tekkivate kahjude eest täielikult.

Toodet tohib käitada ainult tootja originaalosadega ja originaaltarvikutega.

Tuleb pidada kinni tootja ohutus-, töö- ja hoolduseeskirjadest ning tehnilistes andmetes esitatud mõõtmetest.

Palun pidage silmas, et meie tooted pole konstrueeritud kommerts-, käsitööndus- või tööstuskasutuse jaoks. Me ei võta üle pretensioonioiguskohustust, kui toodet kasutatakse kommerts-, käsitööndus- või tööstusettevõtetes ning samaväärsetel tegevustel.

## Käsitsusjuhendis esitatud signaalsõnade selgitus

<b>⚠ OHT</b>
<b>Signaalsõna vahetult eelseisva ohtliku olukorra tähistamiseks, mille tagajärjeks on, kui seda ei väldita, surm või raske vigastus.</b>
<b>⚠ HOIATUS</b>
<b>Signaalsõna vahetult võimaliku ohtliku olukorra tähistamiseks, mille tagajärjeks võib olla, kui seda ei väldita, surm või raske vigastus.</b>
<b>⚠ ETTEVAATUST</b>
<b>Signaalsõna vahetult võimaliku ohtliku olukorra tähistamiseks, mille tagajärjeks võib olla, kui seda ei väldita, vähene või mõõdukas vigastus.</b>
<b>TÄHELEPANU</b>
<b>Signaalsõna vahetult võimaliku ohtliku olukorra tähistamiseks, mille tagajärjeks võivad olla, kui seda ei väldita, materiaalsed kahjud tootel või omandil/valdusel.</b>

## 5 Lehepuhurite ohutusjuhised

<b>⚠ HOIATUS</b>
<b>Lugege kõiki ohutusjuhiseid, korraldusi, illustreerimisi ja tehnilisi andmeid, millega see elektritööriist on varustatud.</b>
Hooletused alljärgnevatest korraldustest kinnipidamisel võivad põhjustada elektrilööki, tulekahju ja/või raskeid vigastusi.

**Hoidke kõiki ohutusjuhiseid ja korraldusi tulevikuks alal!**

### 5.1 Instrueerimine

- a) Lugege enne toote kasutamist kogu kasutusjuhend läbi.
- b) Toodet ei tohi kasutada vähendatud füüsiliste, sensoorsete või mentaalsete võimetega või puuduvate kogemuste või teadmistega isikud (sealhulgas lapsed).
- c) Arvestage, et operaator või kasutaja vastutab teiste isikute või nende omandiga seonduvate õnnetuste või ohtude eest.

### 5.2 Ettevalmistamine

- a) Kandke kogu käituskestuse ajal kuulmekaitset ja kaitseprille.
- b) Ärge kasutage toodet paljajalu ega sandaalides. Kandke tugevaid jalatseid ja pikki pükse.
- c) Ärge kandke lahtiselt rippuvat riietust või ehteid, mis võidakse sisseimemisavasse tõmmata. Hoidke pikad juuksed sisseimemisavast eemal.
- d) Kasutage toodet ainult õues (st mitte seinas või muu kõva eseme lähedal) ja kõval tasasel pinnal.

- e) Ärge kasutage toodet puistatud kruusaga kaetud pinnal, millel võib väljavisatav materjal vigastusi põhjustada.
- f) Tehke enne kasutamist alati ülevaatus tegemaks kindlaks, et hekselmehhanism, hekselmehhanismi poldid ja teised kinnitusevahendid on kindlustatud, korpus on kahjustamata ning kaitseseadised ja -varjed on olemas. Asendage kulunud või kahjustatud komponendid komplektikaupa, et säilitada tasakaal. Asendage kahjustatud või loetamatus kirjed.
- g) Kontrollige enne kasutamist pingearustust ja pikenduskaablit kahjustuste ilmingute või vananemise suhtes. Kui kasutamisel kahjustatakse kaablit, siis tuleb võrguühendusjuhe kohe võrgust lahutada. **ÄRGE PUUDUTAGE KAABLIT, KUNI SEE POLE VEEL VÖRGUST LAHUTATUD.** Ärge kasutage toodet, kui kaabel on kahjustatud või katki kulunud.
- h) Ärge käitage toodet kunagi, kui inimesed, eelkõige lapsed või loomad on läheduses.

### 5.3 Käitamine

- a) Tehke enne toote käivitamist kindlaks, et juurdevedu on tühi.
- b) Hoidke oma nägu ja keha täiteavast eemal.
- c) Pöörake tähelepanu sellele, et Teie keha on tasakaalus ja olete turvalises seisuasendis.
- d) Vältige ebaharilikku kehahoiakut.
- e) Ärge seiske materjali sõitmisel kunagi kõrgemal tasandil kui toote põhipinna tasand.
- f) Ärge viibige toote käitamisel väljavisketsoonis.
- g) Pöörake tähelepanu sellele, et sisseviskamisel ei sisaldu materjalisi kunagi kõvu esemeid nagu metalli, kive, klaasi või teisi võõrkehi.
- h) Kui tabati võõrkeha, siis lülitage toode kohe välja ja eemaldage aku. Otsige tootel kahjustusi ja viige nõutavad remondid läbi enne toote uuesti käivitamist ja sellega töötamist. Kui toode hakkab ebatavaliselt tugevalt vibreerima, siis on vajalik kohene ülekontrollimine.
- i) Ärge võimaldage töödeldaval materjalil väljavisketsooni koguneda, sest see võib takistada korralikku väljaviset ja põhjustada täiteava kaudu materjali taassisestamist.
- j) Lülitage toode välja ja eemaldage aku, kui toode on ummistunud ja vabastate seda prahist.
- k) Ärge käitage toodet kunagi defektsete **kaitseseadistega** või ilma kaitseseadisteta.
- l) Pöörake tähelepanu sellele, et toode on puhas jäätmetest ja muudest kogumitest, et kaitsta toodet kahjustuste või võimaliku tulekahju eest.
- m) Ärge transportige ja kallutage toodet, kui see on käigus.
- n) Ärge jätke toodet järelevalveta.
- o) Toodet kasutamine äikese korral on keelatud - **pikselöögi oht!**
- p) Töötage ainult päeavalguses või hea tehisolgustuse korral.
- q) Ventilatsioonivad peavad olema alati vabad.
- r) Lülitage toode enne kogumismahuti paigaldamist ja eemaldamist välja.

### Jääkriskid

**Toode on ehitatud tehnika kaasaegset arengutaset ja kehtivaid ohutustehnilisi reegleid järgides. Siiski võib töötamisel esineda üksikuid jääkriske.**

- Kuulmekahjustus, kui ei kanta ettekirjutatud kuulmekaitset.
- Kopsukahjustus, kui ei kanta ettekirjutatud respiraatorit.
- Silmakahjustus, kui ei kanta ettekirjutatud silmakaitset.
- Jääkriske saab minimeerida, kui järgitakse „Ohutusjuhiseid“ ja „Sihtotstarbekohast kasutus“ ning käsitlusjuhendit tervikuna.
- Kasutage toodet nii, nagu seda käesolevas käsitlusjuhendis soovistatakse. Nii saavutate, et Teie toode annab optimaalseid tulemusi.
- Peale selle võivad kõigist tarvitusele võetud abinõudest hoolimata valitseda mitteilmised jääkriskid.

#### HOIATUS

Antud elektritööriist tekitab käitamise ajal elektromagnetilise välja. Kõnealune väli võib teatud tingimustel aktiivsete või passiivsete meditsiiniliste implantaatide talitlust halvendada. Vähendamaks tõsiste või surmavate vigastuste ohtu, soovime me meditsiiniliste implantaatidega isikutel arsti ja meditsiinilise implantaadi tootjaga konsulteerida enne, kui elektritööriista käsitsetakse.

#### HOIATUS

Pikemal töötamisel võivad tekkida käsitseva isiku kätes vibratsioonide tõttu verevarustushäired (Raynaud' sündroom).

Raynaud' sündroom on veresoonte haigus, mille puhul lähevad väikesed veresooned sõrmedes ja varvastes spastiliselt krampi. Asjaomaseid piirkondi ei varustata enam piisavalt verega ja need muutuvad seetõttu äärmiselt kahvatuks. Vibreerivate toodete sagedane kasutamine võib halvendatud verevarustusega isikutel (nt suitsetajad, diabeetikud) närvikahjustusi tekitada.

Kui märkate ebatavalisi vaevusi, siis lõpetage kohe töö ja pöörduge arsti poole.

#### HOIATUS

**Järgige laadimise ohutusjuhiseid ja korrektse kasutuse juhiseid, mis on esitatud Teie aku ning 20V IXES seeria laadija käitusjuhendis. Laadimisprotseduuri üksikasjaliku kirjelduse ja edasist informatsiooni leiате käesolevast eraldi käsitsemisjuhendist.**

#### TÄHELEPANU

Toode on 20V IXES seeria osa ja seda tohib käitada ainult selle seeria akudega. Akusid tohib laadida ainult selle seeria laadijatega. Järgige seejuures tootja andmeid.

## 6 Tehnilised andmed

Nominaalpinge	20 V
Max pöördearv	22500 min <sup>-1</sup>
Õhukiirus aste 1	32 m/s (115 km/h)
Õhukiirus aste 2	43 m/s (155 km/h)
Õhuruumala max	516 m <sup>3</sup> /h
Kaitseliik	IP20
Kaal	1,8 kg

Õigus tehnilisteks muudatusteks reserveeritud!

### Müra ja vibratsioon

<b>HOIATUS</b>
Müra võib Teie tervisele tõsist mõju avaldada. Kui masina müra ületab 85 dB, siis kandke ise ja paluge läheduses viibivatel isikutel kanda sobivat kuulmekaitset.

Müraväärtused määrati vastavalt EN 50636 Annex CC.

Vibratsiooniväärtused määrati vastavalt EN 50636 Annex BB.

### Müra tunnusväärtused

Möödetud helirõhk $L_{pA}$	74,6 dB
Möötemääramatus $K_{pA}$	3,0 dB
Möödetud helivõimsus $L_{wA}$	94,1 dB
Möötemääramatus $K_{wA}$	3,0 dB
Garanteeritud helivõimsus	100 dB

### Vibratsiooni tunnusväärtused

Vibratsioon $a_h$	0,468 m/s <sup>2</sup>
Möötemääramatus $K_h$	1,5 m/s <sup>2</sup>

Esitatud võngete üldväärtus ja esitatud müraemissiooni väärtus mõõdeti normeeritud kontrollmeetodi alusel ning neid saab kasutada ühe elektritööriista võrdlemiseks teiega.

Esitatud müraemissiooni väärtust ja esitatud võngete üldväärtust saab samuti kasutada koormuse esmaseks hindamiseks.

<b>HOIATUS</b>
<b>Müraemissioonid ja võnkeemissiooni väärtus võivad elektritööriista tegeliku kasutamise ajal esitatud väärtustest kõrvale kalduda sõltuvalt liigist ning viisist, kuidas elektritööriista kasutatakse, eelkõige seetõttu, millist liiki töödetaili töödeldakse.</b>
Proovige hoida koormus võimalikult väike. Näitlikud meetmed: tööaja piiramine. Seejuures tuleb arvesse võtta käitustsükli kõiki osi (näiteks aegu, mil elektritööriist on välja lülitatud, ning selliseid aegu, mil elektritööriist on küll sisse lülitatud, kuid töötab koormuseta).

## 7 Lahtipakkimine

<b>HOIATUS</b>
<b>Toode ja pakendusmaterjalid pole laste mänguasjad!</b>
<b>Lapsed ei tohi kilekottide, kilede ja väikeosadega mängida! Valitseb allaneelamis- ja lämbumisoho!</b>

- Avage pakend ja võtke toode ettevaatlikult välja.
- Eemaldage pakendusmaterjal ja pakendus- ning transpordikindlustused (kui olemas).
- Kontrollige üle, kas tarnekomplekt on terviklik.
- Kontrollige toodet ja tarvikuosi transpordikahjustuste suhtes. Teavitage võimalikest kahjustustest koheselt transpordiettevõtet, millega toode kohale tarniti. Hilisemaid pretensioone ei tunnustata.
- Hoidke pakendit võimaluse korral kuni garantiiaja möödumiseni alal.
- Tutvuge enne kasutamist käsitsusjuhendi alusel tootega.
- Kasutage tarvikute ja kulu- ning varuosade puhul ainult originaalosi. Varuosi saate esindusest.
- Edastage tellimuste korral meie artiklinumbrid ja toote tüüp ning ehitusaasta.

## 8 Montaaž (joon. 3)

<b>HOIATUS</b>
<b>Vigastusoho!</b>
Võtke aku enne kõiki töid elektritööriistast (nt hooldus, tööriista vahetamine jne) ja selle transportimist ning säilitamist elektritööriistast välja. Sisse-/väljalülitite ettevaatsematult vajutamisel valitseb vigastusoho.

### 8.1 Tagumise puhurtoru (5) monteerimine (joon. 3)

1. Pistke tagumine puhurtoru (5) mootorikorpusele (4).
2. Võimaldamaks tagumist puhurtoru (5) bajonettväljuresse fikseerida, keerake tagumine puhurtoru (5) päripäeva lõpuni.

### 8.2 Eesmise puhurtoru (6) monteerimine (joon. 3)

1. Pistke eesmine puhurtoru (6) noolmärgistusel tagumisele puhurtorule (5).
2. Võimaldamaks eesmist puhurtoru (6) bajonettväljuresse fikseerida, keerake eesmine puhurtoru (6) päripäeva lõpuni.

## 9 Käsitsemine

Aku-lehepuhuril on puhur, millega saab puulehti kiiresti kokku puhuda või raskesti ligipääsetavatest kohtades ära puhuda.

Palun leidke käsitsemismoodulite talitlus alljärgnevatest kirjeldustest.

<b>TÄHELEPANU</b>
<b>Monteerige toode enne käikuvõtmist tingimata terviklikult!</b>

## TÄHELEPANU

Pöörake tähelepanu sellele, et ümbrustemperatuur ei ületa töötamise ajal 50 °C ega lange alla -20 °C.

## TÄHELEPANU

Toode on 20V IXES seeria osa ja seda tohib käitada ainult selle seeria akudega. Akusid tohib laadida ainult selle seeria laadijatega. Järgige seejuures tootja andmeid.

### 9.1 Aku (8) sisestamine akupesast (3)/ väljavõtmine (joon. 2)

#### Aku sissepanemine

1. Lükake aku (8) akupesast (3). Aku (8) fikseerub kuuldavalt.

#### Aku väljavõtmine

1. Vajutage aku (8) lahtilukustusklahvi (7) ja tõmmake aku akupesast (3) välja.

### 9.2 Toote sisse-/väljalülitamine ja käitamine (joon. 1)

#### ⚠ HOIATUS

##### Vigastusoh!

Kui suunate õhuvoolu inimestele, loomadele või esemetele, siis võib see vigastusi ja kahjustusi põhjustada.

- Joondage õhuvool endast eemale.
- Ärge joondage õhuvoolu teistele inimestele, loomadele või esemetele.
- Ärge puhuge kõvu esemeid nagu kive või oksid.

#### Juhised:

Toode on varustatud kahe õhukiirusega.

1 = madal.

Kergele, kuivale materjalile, nt laastud, terad ja mustus.

2 = kõrge.

Raskele või märjale materjalile, nt kuivad puulehed, lõigatud muru, määrjad puulehed.

Parim tulemus saavutatakse, kui toodet ei käitata vahetult maapinna vastas, vaid veidi maapinnast eemal ja võimalikult lauge nurga all.

1. Tõstke toodet käepidemest (2).
2. Lükake toote sisselülitamiseks sisse-/väljalülitit (1) asendisse „1“.
3. Keerake toodet vasakule ja paremale.
4. Kohandage õhukiirus töö ajal ärapuhutavale materjalile. Lükake õhukiiruse suurendamiseks sisse-/väljalülitit (1) asendisse „2“.
5. Lükake toote väljalülitamiseks sisse-/väljalülitit (1) asendisse „0“.

### 9.3 Ülekoormus-väljalülitus

Mootor lülitub selle ülekoormamisel iseseisvalt välja. Pärast mahajahtumisaega (ajaliselt erinev) saab mootori jälle sisse lülitada.

## 10 Tööjuhised

Toodet tohib kasutada ainult järgmisteks kasutuseesmärkideks:

- Puhurina kuivade puulehtede kuhjamiseks või raskesti ligipääsetavatest kohtadest ärapuhumiseks.

Igasugune muu kasutus kui ülal kirjeldatud võib põhjustada tootel kahjustusi ja kujutada ohtu kasutajale.

- Kontrollige enne toote sisselülitamist, et see ei oleks suunatud inimestele ega loomadele.
- Hoidke toodet töö ajal mõlema käega kinni. Hoidke mõlemast käepidemest.
- Antud toodet tingitud teatud mürakoormus pole välditav. Paigutage müraintensiivsed tööd heaks kiidetud ja selleks ettenähtud aegadele. Pidage vajaduse korral puhkeaegadest kinni.
- Niisutage tolmuste olude korral kergelt pinda.
- Puhuri kasutamisel saate optimaalse tulemuse 5 - 10 cm kaugusel maapinnast.
- Joondage õhujuga ettepoole ja liikuge aeglaselt, et puulehed või aiapäätmed kokku puhuda või neid raskesti ligipääsetavatest kohtadest eemaldada.
- Kasutage reha ja harja, et jäätmeid enne puhumist kobestada.
- Alustage tööd kõrgeima puhumisvõimsusega, et lendlevad lehed kiiresti kokku koguda. Valige madalam puhumisvõimsus, et eelnevalt kokku kantud lehehunnikut tihendada.

## 11 Puhastamine ja hooldus

#### ⚠ HOIATUS

**Laske parandustöid ja hooldustöid, mida käesolevas käsitusjuhendis ei kirjeldata, viia läbi erialatöökojas. Kasutage ainult originaalvaruosid.**

**Valitseb õnnetusoh!** Viige hooldus- ja puhastustöid põhimõtteliselt läbi eemaldatud akuga. **Valitseb vigastusoh!** Laske tootel enne kõiki hooldus- või puhastustöid maha jahtuda. **Mootori elemendid on kuumad. Valitseb vigastus- ja põletusoh!**

Toode võib ootamatult käivituda ja seetõttu vigastusi põhjustada.

- Eemaldage aku.
- Laske tootel maha jahtuda.
- Võtke rakendustööriist välja.

### 11.1 Puhastamine

1. Hoidke kaitseesadised, õhupilud ja mootori korpus võimalikult tolmun- ning mustusevabad. Hõõrge toode puhta lapiga\* üle või puhuge madala rõhuga suruõhuga läbi\*. Me soovime toodet iga kord pärast kasutamist vahetult puhastada.
2. Ventilatsioonivavad peavad olema alati vabad.
3. Ärge kasutage puhastusvahendeid või lahusteid, need võivad toote plastosi rikkuda. Pöörake tähelepanu sellele, et vesi ei pääse toote sisse.

## 11.2 Hooldus

Toode on hooldusvaba.

## 12 Ladustamine

### Ettevalmistus ladustamiseks

1. Eemaldage aku.
2. Puhastage toode ja kontrollige seda kahjustuste suhtes.

Ladustage toodet ja selle tarvikuid pimedas, kuivas ja pakseta ning lastele kättesaamatus kohas. Optimaalne ladustamistemperatuur on 5°C ja 30°C vahel. Säilitage toodet originaalpakendis. Katke toode kinni, et seda tolmu või niiskuse eest kaitsta. Säilitage säitsusjuhendit toote juures.

## 13 Remont ja varuosade tellimine

Tuleb silmas pidada, et selle toote puhul vajatakse kasutusalaalsele või loomulikule kulumisele alluvaid või kulumaterjalidena järgmisi osi.

### TÄHELEPANU

Tootevastutuse seaduse kohaselt ei vastuta tootja asjatundmatustest remonditdest või mitte-originaalvaruosade kasutamisest põhjustatud kahjude eest.

Tellige klienditeenindus või volitatud spetsialist. Vastav kehtib ka tarvikuosade kohta.

Varuosi ja tarvikuid saate meie teeninduskeskusest. Skannige selleks tiitelhel olev QR-kood.

### 13.1 Varuosade tellimine

Varuosade tellimisel tuleks edastada järgmised andmed:

- Mudelinimetuse
- Artiklinumber
- Tüübisildi andmed

#### Varuosad / tarvikud

Aku SBP2.0 artikli-nr:	7909201708
Aku SBP4.0 artikli-nr:	7909201709
Laadija SBC2.4A artikli-nr:	7909201710
Laadija SBC4.5A artikli-nr:	7909201711
Laadija SDBC2.4A artikli-nr:	7909201712
Laadija SDBC4.5A artikli-nr:	7909201713
Alustuskomplekt SBSK2.0 artikli-nr:	7909201720
Alustuskomplekt SBSK4.0 artikli-nr:	7909201721

## 14 Utiliseerimine ja taaskäitus

### Juhised pakendi kohta



Pakendusmaterjalid on taaskäideldavad. Palun utiliseerige pakendid keskkonnasõbralikult.

### Juhised elektri- ja elektroonikaseadmete seaduse (ElektroG) kohta



Elektri- ja elektroonikaseadmed ei kuulu olmeprügisse, vaid tuleb suunata eraldi kogumisse või utiliseerimisse!

- Vanad patareid või akud, mis pole püsivalt vanaseadmesse paigaldatud, tuleb enne äraandmist purustamata välja võtta! Nende utiliseerimist reguleeritakse patareiseadusega.
- Elektri- ja elektroonikaseadmete omanikud või kasutajad on seadusega kohustatud need kasutuse lõpus tagastama.
- Lõppkasutaja kannab omavastutust utiliseeritava vanaseadmel isikupõhiste andmete kustutamise eest!
- Lääbikriipsutatud prügikonteineri sümbol tähendab, et vanu elektri- ja elektroonikaseadmeid ei tohi utiliseerida olmeprügi kaudu.
- Vanad elektri- ja elektroonikaseadmed saab järgmistes kohtades tasuta ära anda:
  - Avalik-õiguslikud utiliseerimis- või kogumispunktid (nt kommunaalsed toormeajaamad)
  - Elektriseadmete müügipunktid (statsionaarsed ja online), kui edasimüüjad on tagasivõtmiseks kohustatud või pakuvad seda vabatahtlikult.
  - Kuni kolm vana elektriseadet seadmeliigi kohta maksimaalselt 25-sentimeetrise servapikkusega saate ilma tootjalt uut seadet soetamata talle tasuta ära anda või enda läheduses teise volitatud kogumispunkti suunata.
  - Tootja ja levitaja edasised täiendavad tagasivõtmistingimused saate teada vastavast klienditeenindusest.
- Tootja poolt eramajapidamisse uue elektriseadme kohaletoomise korral võib see anda lõppkasutaja järelepärimisel korralduse vana elektriseade tasuta ära viia. Võtke selleks ühendust tootja klienditeenindusega.
- Need ütlused kehtivad ainult seadmete kohta, mis installeeritakse ja müüakse Euroopa Liidu liikmesriikides ning alluvad Euroopa direktiivile 2012/19/EL. Riikides väljaspool Euroopa Liitu võivad kehtida vanade elektri- ja elektroonikaseadmete utiliseerimise kohta kõrvalkalduvad nõuded.

### Juhised liitumioonakude kohta



#### Võtke aku seadme enne utiliseerimist maha!

- Ärge visake akut olmeprügisse, tulle (plahvatusoht) ega vette. Kahjustatud akud võivad keskkonda ja Teie tervist kahjustada, kui mürgised aured või vedelikud tungivad välja.
- Defektsed või kasutatud akud tuleb vastavalt direktiivile 2006/66/EÜ taaskäidelda.
- Andke seade ja laadija käitluspunktis ära. Kasutatud plast- ja metallosad saab sordipuhalt eraldada ning sedasi taaskäitlusse suunata.
- Utiliseerige akud tühjendatud seisundis. Me soovime poolused lühise vastu kaitsmiseks kleepribaga kinni katta. Ärge avage akut.
- Utiliseerige akud vastavalt kohalikele eeskirjadele. Andke akud vanaakude kogumispunktis ära, kus need suunatakse keskkonnasõbralikku taaskasutusse. Küsige selle kohta kohalikult prügikäitlejalt.



## 15 Rikete kõrvaldamine

Rike	Võimalik põhjus	Abinõu
Toodet ei saa käivitada või vähendatud võimsuse korral.	Aku võimsus on liiga nõrk.	Laadige aku täis.
	Aku pole õigesti sisse pandud.	Lükake aku akupessa. Aku fikseerub kuuldavalt.
	Sisse-/väljalülitid defektne.	Pöörduge meie teenindusse.
Toode töötab katkestustega.	Mootor on defektne.	
	Interne ebakindel kontakt.	Pöörduge meie teenindusse.
	Sisse-/väljalülitid defektne.	

## 16 Garantiitingimused – Scheppach 20V IXES seeria

Revisjonikuupäev 25.04.2024

### Väga austatud klient!

Meie tooted alluvad rangele kvaliteedikontrollile. Kui toode ei peaks siiski laitmatult talitama, siis on meil sellest väga kahju ja palume Teil all esitatud aadressil meie teeninduse poole pöörduda. Oleme teenindusnumbril telefoni teel meelsasti Teie käsutuses. Alljärgnevad juhised on Teile ette nähtud kahjujuhtumi probleemideta töötlemiseks ja reguleerimiseks.

### Garantiinõute kehtestamise kohta kehtib järgnev:

1. **Need garantiitingimused** reguleerivad meie täiendavaid garantiitingimusi uute toodete (eraisikutest lõpp-tarbijad) ostjatele. Kõnealune garantii ei puuduta Teie seadusega sätestatud pretensiooniõigusnõudeid. Nende osas on pädev edasimüüja, kelle juures toote soetasite.

2. **Tootja garantiiteenus** laieneb eranditult Teie soetatud uuel tootel esinevatele puudustele, mis põhinevad materjali- või valmistamisvigadel. Kui garantiiperioodi ajal ilmnevad materjali- või valmistamisvead, siis tagab tootja garantiiajandjana kõnealuse garantii raames omal valikul ühe alljärgnevatest teenustest:

- Kauba tasuta remontimine
- Kauba tasuta asendamine samaväärse tooteartikliga (vajaduse korral ka asendamine järglasemudeliga, kui esialgne kaup pole enam saadaval).

Asendatud tooted või osad lähevad üle meie omandusse. Palun pidage silmas, et meie tooted pole konstrueeritud kommerts-, käsitöõndus- või ametikasutuseks. Seetõttu garantiijuhtumit ei teki, kui toodet kasutati garantiiaja jooksul kommerts-, käsitöõndus- või tööstusettevõtetes või see oli allutatud samaväärseks peetavale koormamisele.

3. **Meie garantiiteenustest on välja arvatud:**

- Kahjud tootel, mis on tekkinud montaažijuhendi eiramise, asjatundmatu installatsiooni, käsitöõndusjuhendi eiramise (nt ühendamine vale võrgupingega või vooluliigiga) või hooldus- ja ohutusnõuete eiramise või toote kasutamise tõttu ebasobivates keskkonnatingimustes ning puuduva hoolduse ja hoolduse tõttu.
- Kahjud tootel, mis on tekkinud kuritarvitava või asjatundmatu kasutuse (nagu nt toote ülekoormamine või mittelubatud tööriistade või tarvikute kasutamine), tootesse sissetunginud võõrkehade (nagu nt liiv, kivid või tolm), transpordikahjustuste, toore jõu avaldamise või võõrtoimete (nagu nt allakukkumisest tingitud kahjud) tõttu.

– Kahjud tootel või toote osadel, mis põhinevad siht-otstarbekohasel, harilikul (käitusest tingitud) või muul loomulikul kulumisel ning kahjud kuluosadel ja/või nende äraakulumine.

– Puudused tootel, mis põhjustati tarviku-, täiendus- või varuosade kasutusest, mis pole originaalosad või mida ei kasutatud sihtotstarbekohaselt.

– Tooded, mille teostati muudatusi või modifikatsioone.

– Vähesed kõrvalekalded nimiomadustest, mis on toote väärtuse ja kasutuskõlblikkuse jaoks ebaolulised.

– Tooded, mille teostati omavolilisi remonte või eelkõige volitamata kolmandate isikute poolseid remonte.

– Kui tähistus tootel või toote identifitseerimisinformatsioon (masinakleeps) puudub või on loetamatu.

– Tooded, mis on tugevasti määratud ja lükatakse seetõttu teeninduspersonalilt tagasi.

– Kahjutasunõuded ja järgkahjud on sellest garantiiteenusest üldkehtivalt välistatud.

4. **Regulaarne garantiiaeg on 5 aastat** (12 kuud patareidele / akudele) ja algab toote ostukuupäevast. Määravaks on originaal-ostutšekil esitatud kuupäev. Garantiinõuded tuleb esitada vastavalt pärast teatavaks saamist viivitamatult. Garantiinõuete kehtestamine on pärast garantiiaja lõppu välistatud. Toote remont või väljavahetus ei põhjusta garantiiaja pikendamist ega uut garantiiaega tootele või võimalikele parandatud, paigaldatud varuosadele. See kehtib ka kohapealsele teenindustööle. Garantiiteenus saamine eeldab, et tootjal kui garantiiajandjal võimaldatakse garantiijuhtumit kontrollida, saates tootja nõudmisel kauba talle. Tuleb pöörata tähelepanu sellele, et vastava pakendamisega välditakse kauba kahjustumist transporditeekonnal. Asjaomane toode tuleb puhastatud seisundis koos ostutšekiga, mis sisaldab ostukuupäeva ja tootenimetuse andmeid, klienditeeninduspunkti viia või kohale saata. Kui toode saadetakse kohale eba-täielikuna, ilma täieliku tarnekomplektiseta, siis pannakse puuduvad tarvikud väärtuse järgi arvele / tehakse mahaarvamine juhul, kui toode vahetatakse välja või hüvitatakse. Osaliselt või täielikult lahtivõetud tooteid ei saa garantiijuhtumina aktsepteerida. Õigustamata reklamatsiooni korral või väljaspool garantiiaega kannab ostja üldkehtivalt transpordikulud ning transpordiriski.

**Palun teavitage garantiijuhtumist eelnevalt teeninduspunkti (vt all).** Reeglina lepatakse kokku, et defektne toode saadetakse koos rikke lühikese kirjeldusega organiseeritud tagasisaatmise korras või -remondijuhtumil väljaspool garantiiperioodi - piisavalt frankeeritult, vastavaid pakendamise- ja saatisdirektiive järgides allpool esitatud teenindusaadressile. **Palun pidage silmas, et Teie toode (mudelitest sõltuvalt) on tagasitarnel ohutusosalstel põhjustel kõigist käitusainetest vaba.** Meie teeninduskeskusse saadetud toode peab olema pakendatud nii, et transportideel välditakse reklaameeritava tootel kahjustusi. Pärast remonti / väljavahetust saadame toote Teile tasuta tagasi. Kui tooteid ei saa remontida või välja vahetada, siis võime oma äranägemise järgi hüvitada kuni puuduliku toote ostuhinna suuruse rahasumma, kusjuures võetakse arvesse kulumisest tingitud maharavamist. **Need garantiiteenused kehtivad erasisikust esmaostjale ja pole loobutavad või üle kantavad.**

5. **Garantiiaja pikendamine 10 aastale:** Schepbach pakub garantii täiendavat pikendamist 5 aasta võrra Schepbach 20V seeriast pärit toodetele. Sedasi on nende toodete garantiiperiood ühtekokku 10 aastat. Sellest on välja arvatud patareid / akud, laadijad ja tarvikud. Kõnealuse garantiipikenduse saate, kui registreerite selle valdkonna Schepbachi toote hiljemalt 30 päeva jooksul alates ostukuupäevast online meie aadressil <https://garantie.schepbach.com>. Eduka online-registreerimise järel saate artiklipõhise garantiipikenduse kinnituse.

6. **Palun võtke oma garantiinõude kehtestamiseks meie teeninduskeskusega ühendust.**

**Palun kasutage eelistatult vormi, mis on esitatud meie koduleheküljel:** <https://www.schepbach.com/de/service>

**Palun ärge saatke meile tooteid ilma eelnevalt ühendust võtmata ja meie teeninduskeskuses registreerimata.**

**Nende garantiilubaduste kehtestamisel on kohustuslikuks eelduseks esmane kontakteerumine meie teeninduskeskusega.** Garantiinõuded tuleb kehtestada enne garantiiaja möödumist 14 päeva jooksul pärast puuduse tuvastamist. Selleks on vajalik originaal-ostutšekk ja vajaduse korral artiklipõhise garantiipikenduse kinnitus.

7. **Töötusaeg** - reeglina lahendame reklamatsioonisaadetised 14 päeva jooksul pärast meie teeninduskeskuse saabumist. Kui erandjuhtumitel peaks ületatama nimetatud töötusaega, siis informeerime Teid õigeaegselt.

8. **Kuluosad on üldkehtivalt garantiist välistatud!** - Kuluosadeks on: a) kaasapandud, paigaldatud ja/või sisseehitatud patareid / akud ning b) kõik mudelist sõltuvad kuluosad (muuhulgas rihmad, saelehed, raketustööriistad, lihvketad, filtrid, süsiharjad jne, vt käsitlusjuhendit). Garantiiteenusest on välistatud süvatuhenenud või kahjustatud korpuse ja/või patareipoolustega patareid või akud.

9. **Kuluprognos** - katmata või enam mittekaetud garantiiteenusega tooted remondime tasu eest. Päringu järel saate defektsed tooted kuluprognosi jaoks meie teeninduskeskusse saata ja vajaduse korral teeninduskeskusele kirjaliku (postiga, e-kirjaga) remondiloa anda. Ilma remondiloata edasist töötlemist ei toimu.

**Garantiitingimused** kehtivad ainult reklamatsiooni aja hetkel vastavalt aktuaalses väljaandes ja need saab vajaduse korral võtta meie koduleheküljelt ([www.schepbach.com](http://www.schepbach.com)). Tõlgete puhul on määravaks alati saksakeelne väljaanne.

**Schepbach GmbH · Günzburger Str. 69 · 89335 Ichenhausen (Saksamaa)**

**Telefon: +800 4002 4002 ·**

**E-post: [customerservice.EE@schepbach.com](mailto:customerservice.EE@schepbach.com) ·**

**Internet: <https://www.schepbach.com>**

Jätame endale õiguse neid garantiitingimusi ilma eelteavituseta igal ajal muuta.

## 17 EL vastavusdeklaratsioon

### Originaal-vastavusdeklaratsioon

#### Tootja:

Schepbach GmbH  
Günzburger Straße 69  
D-89335 Ichenhausen

Me deklareerimine ainuisikuliselt vastutades, et siin kirjeldatud toode ühtib esitatud direktiivide ja normidega.

Kaubamärk: **SCHEPBACH**  
Art nimetus: **AKU-LEHEPUHUR C-BL700-X**  
Art-nr: **5912104900**

#### EL direktiivid:

2014/30/EL, 2006/42/EÜ, 2011/65/EL;  
2000/14/EÜ\_2005/88/EÜ \*

\* Deklaratsiooni objektiks olev ülalpool kirjeldatud ese vastab Euroopa Parlamendi ja nõukogu direktiivile 2011/65/EÜ kuupäevaga 8. juuni 2011 teatud ohtlike ainete kasutamiskiirangu kohta elektri- ja elektroonikaseadmetes.

#### Kohaldatud normid:

EN 60335-1:2012/A15:2021;  
EN 50636-2-100:2014;  
EN 62233:2008;  
EN IEC 55014-1:2021;  
EN IEC 55014-2:2021;  
EN ISO 12100:2010

#### 2000/14/EÜ\_2005/88/EÜ

Garanteeritud helivõimsustase (L<sub>WA</sub>): 100 dB  
Möödetud helivõimsustase (L<sub>WA</sub>): 94,1 dB

#### Dokumentatsioonivolinik:

David Rümpelein  
Günzburger Str. 69  
D-89335 Ichenhausen

Ichenhausen, 13.11.2024

Simon Schünk

Division Manager Product Center

Andreas Pecher



Head of Project Management

## Turinys

1 Įvadas.....	130
2 Gaminio aprašymas (1, 3 pav.).....	131
3 Komplektacija (1, 3 pav.).....	131
4 Naudojimas pagal paskirtį.....	131
5 Lapų pūstovo saugos nurodymai.....	131
6 Techniniai duomenys.....	133
7 Išpakavimas.....	133
8 Montavimas (3 pav.).....	133
9 Valdymas.....	134
10 Darbo nuorodos.....	134
11 Valymas ir techninė priežiūra.....	135
12 Laikymas.....	135
13 Remontas ir atsarginių dalių užsakymas.....	135
14 Utilizavimas ir pakartotinis atgavimas.....	135
15 Sutrikimų šalinimas.....	136
16 Garantinės sąlygos – „Schepbach“ 20 V IXES serija.....	136
17 EB atitikties deklaracija.....	138
18 Perspektyvinis brėžinys.....	222

## Ant gaminio esančių simbolių aiškinimas

Šiame žinyne naudojami simboliai turi atkreipti Jūsų dėmesį į galimą riziką. Saugos simboliai ir jų paaiškinimai turi būti aiškiai suprasti. Patys įspėjimai rizikos nepašalina ir negali pakeisti tinkamų nelaimingų atsitikimų prevencijos priemonių.

	Prieš eksploatacijos pradžią perskaitykite naudojimo instrukciją ir saugos nurodymus bei jų laikykitės!
	Dėmesio! Nesilaikant ant gaminio esančių saugos ženklų ir įspėjamųjų nuorodų bei saugos ir valdymo nuorodų, galima patirti nuo sunkių iki mirtinų traumų.
	Užsidėkite apsauginius akinius.
	Naudokite klausos apsaugą.
	Susidarius dulkių, naudokite kvėpavimo apsaugą!
	Avėkite tvirtus batus!
	Ant ilgų plaukų užsidėkite plaukų tinklėlį.

	Saugokite gaminį nuo lietaus. Gaminį leidžiama laikyti ir eksploatuoti tik sausose aplinkos sąlygose.
	Įsitikinkite, kad kiti asmenys laikosi pakankamo saugaus atstumo.
	Išsviedžiami objektai ir besisukančios dalys gali sunkiai sužaloti.
	Techninės priežiūros, pertvarkymo, nustatymo ir valymo darbus atlikite tik išjungę variklį ir išėmę akumuliatorių.
	Pavojus susižaloti! Niekada nekiškite rankų artny peilių.
	Pavojus susižaloti dėl besisukančio peilio velenėlio! Veikiant gaminiumi, rankas ir kojas laikykite už angų ribų.
	Garantuotasis gaminio garso galios lygis.
	Ličio jonų akumuliatorius
	Gaminys atitinka galiojančias Europos direktyvas.
	Gaminys atitinka galiojančias Serbijos gaires.

## 1 Įvadas

### Gamintojas:

Schepbach GmbH  
Günzburger Straße 69  
D-89335 Ichenhausen

### Gerbiamas kliente,

mes linkime Jums daug džiaugsmo ir didelės sėkmės dirbant su nauju gaminiumi.

### Nuoroda:

pagal galiojančią Atsakomybės už gaminį įstatymą šio gaminio gamintojas neatsako už žalą, kuri atsiranda šiame gaminyje arba dėl jo:

- netinkamai naudojant,
- nesilaikant naudojimo instrukcijos,
- remontuojant tretiesiems asmenims, neįgaliotiems specialistams,
- montuojant ir keičiant neoriginalias atsargines dalis,
- naudojant ne pagal paskirtį,

## Atkreipkite dėmesį:

naudojimo instrukcija yra šio gaminio dalis.

Joje pateikiamos svarbios nuorodos, kaip su gaminiu dirbti saugiai, tinkamai ir ekonomiškai bei kaip išvengti pavojų, sutaupyti remonto išlaidų, sutrumpinti gaminio prastos laikus bei padidinti patikimumą ir pailginti eksploatacavimo trukmę. Be šioje naudojimo instrukcijoje pateiktų saugos nuostatų, būtina privalote laikytis gaminio eksploatavimui galiojančių taisyklių.

Prieš naudodami gaminį, susipažinkite su visomis gaminio naudojimo ir saugos nuorodomis. Eksploatuokite gaminį tik, kaip aprašyta, ir nurodytoms naudojimo sritims. Laikykitės naudojimo instrukciją saugioje vietoje ir, perduodami gaminį tretiesiems asmenims, kartu perduokite ir visą dokumentaciją.

## 2 Gaminio aprašymas (1, 3 pav.)

1. |J./išj. jungiklis
2. Rankena
3. Akumulatoriaus laikiklis
4. Variklio korpusas
5. Galinis pūtimo vamzdis
6. Priekinis pūtimo vamzdis
7. Atfiksavimo mygtukas (akumulatorius)
8. Akumulatorius\*

\* = į komplektaciją neįeina!

## 3 Komplektacija (1, 3 pav.)

Poz.	Kiekis	Pavadinimas
4.	1 x	Variklio korpusas
5.	1 x	Galinis pūtimo vamzdis
6.	1 x	Priekinis pūtimo vamzdis
	1 x	Naudojimo instrukcija

## 4 Naudojimas pagal paskirtį

Gaminys skirtas nupūsti ir sukrauti sausus lapus arba lengvas sodo atliekas ir nedidelius nešvarumus nuo asfaltuotų paviršių ir vejų.

Nepūskite sveikatai kenksmingų medžiagų!

Gaminį leidžiama naudoti tik pagal paskirtį. Bet koks kitoks naudojimas laikomas ne pagal paskirtį. Už su tuo susijusią žalą arba patirtus bet kokius sužalojimus atsako naudotojas / operatorius, o ne gamintojas.

Naudojimo pagal paskirtį dalis taip pat yra saugos nurodymų, montavimo instrukcijos ir naudojimo instrukcijoje pateiktų eksploatacavimo nurodymų laikymasis.

Asmenys, kurie gaminį naudoja ir atlieka jo techninę priežiūrą, turi būti su ja susipažinę ir informuoti apie galimus pavojus.

Atlikus gaminio modifikacijas, už su tuo susijusią žalą gamintojas neatsako.

Gaminį leidžiama eksploatuoti tik su gamintojo originaliomis dalimis ir priedais.

Laikykitės gamintojo saugos, darbo ir techninės priežiūros reikalavimų bei techniniuose duomenyse nurodytų matmenų.

Atkreipkite dėmesį į tai, kad mūsų gaminiai nėra skirti naudoti komerciniams, amatiniams arba pramoniniams tikslams. Mes neteikiame garantijos, kai gaminys naudojamas komercinėse, amatininkų arba pramoninėse įmonėse arba panašioms darbams.

## Signalinių žodžių aiškinimas naudojimo instrukcijoje.

<b>⚠ PAVOJUS</b>
<b>Signalinis žodis, žymintis tiesioginę pavojingą situaciją, kurios nevengiant pasekmė bus mirtini arba sunkūs sužalojimai.</b>
<b>⚠ ĮSPĖJIMAS</b>
<b>Signalinis žodis, žymintis galimai pavojingą situaciją, kurios nevengiant pasekmė gali būti mirtini arba sunkūs sužalojimai.</b>
<b>⚠ ATSARGIAI</b>
<b>Signalinis žodis, žymintis galimai pavojingą situaciją, kurios nevengiant pasekmė bus lengvi arba vidutinio sunkumo sužalojimai.</b>
<b>DĖMESIO</b>
<b>Signalinis žodis, žymintis galimai pavojingą situaciją, kurios nevengiant pasekmė gali būti gaminio arba turto / nuosavybės apgadinimas.</b>

## 5 Lapų pūstuvo saugos nurodymai

<b>⚠ ĮSPĖJIMAS</b>
<b>perskaitykite visas šiam elektriniam įrankiui taikomas saugos nurodymus, instrukcijas, iliustracijas ir techninius duomenis.</b>
Netinkamai laikantis saugos nuorodų ir nurodymų, galima patirti elektros smūgį, gali kilti gaisras ir (arba) galima sunkiai susižaloti.

**Išsaugokite visus saugos nurodymus ir instrukcijas ateičiai!**

### 5.1 Instrukcija

- a) Prieš naudodami gaminį, perskaitykite visą naudojimo instrukciją.
- b) Gaminį draudžiama naudoti asmenims (įskaitant vaikus), kurių fiziniai, jutiminiai ar protiniai gebėjimai yra riboti arba kuriems trūksta patirties ir žinių.
- c) Nepamirškite, kad operatorius arba naudotojas yra atsakingas už nelaimingus atsitikimus arba pavojus, kurie kyla kitiems asmenims arba jų turtui.

### 5.2 Pasiruošimas

- a) Per visą eksploatacavimo laiką naudokite klausos apsaugą ir apsauginius akinius.
- b) Nenaudokite gaminio būdami basi arba su basutėmis. Avėkite tvirtus batus ir mūvėkite ilgus kelnes.
- c) Nevilkėkite laisvų drabužių arba papuošalų, kurie gali būti įtraukti į įsurbimo angą. Laikykitės ilgus plaukus toliau nuo įsurbimo angų.

- d) Naudokite gaminį tik lauke (t. y. nenaudokite prie sienos ar kito standaus daikto) bei ant tvirto, lygaus paviršiaus.
- e) Nenaudokite gaminio ant grįsto, žvyru apibarstyto paviršiaus, ant kurio išmestos medžiagos gali sužaloti.
- f) Prieš naudodami visada atlikite vizualinę apžiūrą, kad nustatytumėte, kad smulkinimo mechanizmas, smulkinimo mechanizmo kaišičiai ir kitos tvirtinimo priemonės yra užfiksuotos, korpusas nepažeistas bei yra apsauginių įtaisų ir ekranų. Keiskite susidėvėjusius arba pažeistus komponentus poromis, kad būtų užtikrinta pusiausvyra. Pakeiskite pažeistus arba neįskaitomus užrašus.
- g) Prieš naudodami patikrinkite maitinimo įtampą ir ilgiamąjį kabelį, ar nėra pažeidimų ar senėjimo požymių. Jei naudojant kabelis pažeidžiamas, prijungimo prie tinklo laidą reikia iš karto atjungti nuo tinklo. **NELIESKITE KABELIO, KOL JIS DAR NEATJUNGTAS NUO TINKLO.** Nenaudokite gaminio, jei kabelis pažeistas arba sudilęs.
- h) Niekada neekspluatuokite gaminio, kai šalia yra žmonių, ypač vaikų, arba gyvūnų.

### 5.3 Eksploatavimas

- a) Prieš paleisdami gaminį įsitikinkite, kad tiek tuvas yra tuščias.
- b) Laikykite veidą ir kūną toliau nuo pildymo angos.
- c) Atkreipkite dėmesį į tai, kad kūnas išlaikytų pusiausvyrą ir kad Jūs stovėtumėte stabiliai.
- d) Venkite nestandartinės kūno laikysenos.
- e) Vykstant medžiagos tiekimui, niekada nestovėkite lygmenyje, kuris būtų aukštesnis už gaminio pagrindinio ploto lygmenį.
- f) Eksploatuodami gaminį nebūkite išmetimo zonoje.
- g) Atkreipkite dėmesį į tai, kad įmetant medžiagas jose niekada nebūtų kietų daiktų, pvz., metalo, akmenų, stiklo ar kitokių svetimkūnių.
- h) Jei pataikėte į pašalinį daiktą, nedelsdami išjunkite gaminį ir išimkite akumuliatorių. Patikrinkite, ar gaminys nepažeistas, ir, prieš paleisdami iš naudojo arba dirbdami su gaminiu, atlikite reikalingus remonto darbus. Jei gaminys pradeda neįprastai stipriai vibruoti, iš karto patikrinkite,
- i) Neleiskite, kad išmetimo zonoje susikauptų apdirbamosios medžiagos, nes tai gali sutrukdyti tinkamam išmetimui ir dėl to medžiaga gali būti vėl įvesta pro pildymo angą.
- j) Jei gaminys užsikišo ir norite pašalinti šiukšles, išjunkite gaminį ir išimkite akumuliatorių.
- k) Niekada neekspluatuokite gaminio su sugedusiais **apsauginiais įtaisais** arba be saugos įtaisų.
- l) Atkreipkite dėmesį į tai, kad ant gaminio nebūtų atliekų ir kitų sancaupų, kad apsaugotumėte gaminį nuo pažeidimų ir galimo gaisro.
- m) Kai gaminys eksploatuojamas, jo netransportuokite ir neverskite.
- n) Nepalikite gaminio be priežiūros.
- o) Naudoti gaminį siaučiant audrai draudžiama – **žaibo smūgio pavojus!**

- p) Dirbkite tik dienos šviesoje arba su geru dirbtiniu apšvietimu.
- q) Vėdinimo angos visada turi būti neuždengtos.
- r) Prieš uždėdami ir nuimdami surinkimo rezervuarą, išjunkite gaminį.

### Liekamosios rizikos

**Gaminys pagamintas pagal technikos lygį ir pripažintas saugumo technikos taisyklės. Tačiau dirbant galima pavienė liekamoji rizika.**

- Nenaudojant nurodytos klausos apsaugos, klausos sutrikdymas.
- Nenaudojant nurodytos kvėpavimo apsaugos, pažeidžiami plaučiai.
- Nenaudojant nurodytos akių apsaugos, pažeidžiamos akys.
- Liekamąsias rizikas galima sumažinti, jei bus laikomasi saugos nuorodų ir bus naudojama pagal paskirtį bei bus laikomasi visos naudojimo instrukcijos.
- Naudokite gaminį taip, kaip rekomenduojama šioje naudojimo instrukcijoje. Taip Jūsų gaminys pasiekis optimalią galią.
- Be to, nepaisant visų priemonių, kurių buvo imtasi, galima neakivaizdi liekamoji rizika.

#### **ĮSPĖJIMAS**

Eksploatuojant šis elektrinis įrankis sudaro elektromagnetinį lauką. Tam tikromis aplinkybėmis šis laukas gali veikti aktyvius arba pasyviuos medicininius implantus. Norint sumažinti rimtų arba mirtinų sužalojimų pavojų, prieš naudojant elektrinį įtaisą, asmenims su medicininiais implantais rekomenduojame pasikonsultuoti su savo gydytoju arba medicininį implantų gamintoju.

#### **ĮSPĖJIMAS**

Dirbant ilgesnį laiką, dėl vibracijos operatoriaus rankose gali sutrikti kraujotaka (baltų pirštų sindromas).

Baltų pirštų sindromas yra kraujagyslių liga, kuria sergant spazmuoja smulkiosios rankų ir kojų pirštų kraujagyslės. Į susijusias vietas nebetiekiami pakankamai kraujo ir dėl to jos atrodo itin baltos. Dažnas vibruojančių gaminijų naudojimas asmenims, kurių kraujotaka yra sutrikusi (pvz., rūkančių, sergančių diabetu asmenų), gali sukelti nervų pažeidimus.

Jei pastebite neįprastų sutrikimų, nedelsdami nutraukite darbą ir kreipkitės į gydytoją.

#### **ĮSPĖJIMAS**

**Laikykites saugos ir įkrovimo bei tinkamo naudojimo nuorodų, pateiktų Jūsų 20V IXES serijos akumuliatoriaus ir įkroviklio eksploatavimo instrukcijoje. Išsamų įkrovimo proceso aprašymą ir kitos informacijos rasite atsikroje naudojimo instrukcijoje.**

## DĖMESIO

Gaminys yra 20 V IXES serijos dalis ir jo negalima eksploatuoti su šios serijos akumulatoriais. Akumulatorius leidžiama įkrauti tik su šios serijos įkrovikliais. Čia atsižvelkite į gamintojo duomenis.

## 6 Techniniai duomenys

Skaičiuotinė įtampa	20 V 
Maks. sukčių skaičius	22500 min. <sup>-1</sup>
Oro greičio 1 pakopa	32 m/s (115 km/h)
Oro greičio 2 pakopa	43 m/s (155 km/h)
Maks. oro tūris	516 m <sup>3</sup> /h
Apsaugos laipsnis	IP20
Svoris	1,8 kg

Pasilikame teisę atlikti techninius pakeitimus!

### Triukšmas ir vibracija

#### ĮSPĖJIMAS

triukšmas gali turėti didelės įtakos Jūsų sveikatai. Jei mašinos triukšmas viršija 85 dB, Jūs ir šalia esantys asmenys turi naudoti tinkamą klausos apsaugą.

Triukšmo vertės buvo nustatytos pagal EN 50636 CC priedą.

Vibracijos vertės buvo nustatytos pagal EN 50636 BB priedą.

#### Triukšmo vertės

Išmatuotas garso slėgis $L_{pA}$	74,6 dB
Matavimo neapibrėžtis $K_{pA}$	3,0 dB
Išmatuota garso galia $L_{wA}$	94,1 dB
Matavimo neapibrėžtis $K_{wA}$	3,0 dB
Garantuotoji garso galia	100 dB

#### Vibracijos parametrai

Vibracija, $a_h$	0,468 m/s <sup>2</sup>
Matavimo neapibrėžtis $K_h$	1,5 m/s <sup>2</sup>

Nurodytos bendrosios vibracijų spinduliuotės ir spinduliuojamojo triukšmo vertės buvo išmatuotos remiantis standartiniu bandymo metodu ir, norint palyginti elektrinį įrankį, jį galima naudoti su kitu.

Nurodytas triukšmo emisijos ir bendrąsias vibracijų spinduliuotės vertes taip pat galima naudoti, norint laikinai įvertinti apkrovą.

## ĮSPĖJIMAS

**Tikrojo elektrinio įrankio naudojimo metu triukšmo emisijos ir vibracijų spinduliuotės emisijos vertės gali skirtis nuo deklaruotų verčių, priklausomai nuo elektrinio įrankio naudojimo būdo, ypač, atsižvelgiant į apdorojamo ruošinio rūšį.**

Pasistenkite, kad apkrova būtų kuo mažesnė. Priemonės pavyzdys: darbo laiko ribojimo priemonių pavyzdžiai. Čia reikia atsižvelgti į visas darbinio ciklo dalis (pavyzdžiui, į laiką, kurį elektrinis įrankis buvo išjungtas, ir į tokį laiką, kada jis nors ir yra įjungtas, tačiau veikia be apkrovos).

## 7 Išpakavimas

### ĮSPĖJIMAS

**Gaminys ir pakavimo medžiagos nėra vaikų žaislas! Vaikams draudžiama žaisti su plastikiniais maišeliais, plėvelėmis ir mažomis dalimis! Pavojus praryti ir uždusti!**

- Atidarykite pakuotę ir atsargiai išimkite gaminį.
- Nuimkite pakavimo medžiagą ir ištraukite pakavimo / transportavimo fiksatorius (jei yra).
- Patikrinkite, ar komplektacijoje viskas yra.
- Patikrinkite gaminį ir priedus, ar transportuojant jie nebuvo pažeisti. Apie bet kokius pažeidimus nedelsdami informuokite transporto įmonę, kuri pristatė gaminį. Vėliau reklamacijos nebus pripažintos.
- Jei įmanoma, saugokite pakuotę, kol nepasibaigs garantinis laikotarpis.
- Prieš naudodami, pagal naudojimo instrukciją susipažinkite su gaminiumi.
- Priedams bei greitai susidėvinčioms ir atsarginėms dalims naudokite tik originalias dalis. Atsarginių dalių įsigysite iš savo prekybos atstovo.
- Užsakydami nurodykite mūsų gaminių numerius bei gaminio tipą ir pagaminimo metus.

## 8 Montavimas (3 pav.)

### ĮSPĖJIMAS

#### Pavojus susižaloti!

Prieš atlikdami bet kokius darbus prie elektrinio įrankio (pvz., techninės priežiūros, įrankių keitimo ir kt.) bei jį transportuodami ir laikydami, išimkite akumuliatorių iš elektrinio įrankio. Netikėtai aktyvūs įj./išj. jungiklį, kyla pavojus susižaloti.

### 8.1 Galinio pūtimo vamzdžio (5) montavimas (3 pav.)

1. Užmaukite galinį pūtimo vamzdį (5) ant vaniklio korpuso (4).
2. Norėdami užfiksuoti galinį pūtimo vamzdį (5) kaištine užsklanda, pasukite galinį pūtimo vamzdį (5) iki galo pagal laikrodžio rodyklę.

## 8.2 Priekinio pūtimo vamzdžio (6) montavimas (3 pav.)

1. Užmaukite priekinį pūtimo vamzdį (6) ant galinio pūtimo vamzdžio (5) pagal rodyklės žymą.
2. Norėdami užfiksuoti priekinį pūtimo vamzdį (6) kaištine užsklanda, pasukite priekinį pūtimo vamzdį (6) iki galo pagal laikrodžio rodyklę.

## 9 Valdymas

Akumulatorinis lapų pūstuvus yra su orpūte, kuria lapus galima greitai supūsti į krūvą arba išpūsti iš sunkiai pasiekiamų vietų.

Valdymo dalių funkcijas rasite tolesniuose aprašymuose.

### DĖMESIO

**Prieš pradėdami eksploatuoti, gaminį būtina iki galo sumontuoti!**

### DĖMESIO

Atkreipkite dėmesį į tai, kad dirbant aplinkos temperatūra neviršytų 50 °C ir būtų ne žemesnė nei –20 °C.

### DĖMESIO

Gaminys yra 20 V IXES serijos dalis ir jo negalima eksploatuoti su šios serijos akumulatoriais. Akumulatorius leidžiama įkrauti tik su šios serijos įkrovikliais. Čia atsižvelkite į gamintojo duomenis.

## 9.1 Akumulatoriaus (8) įdėjimas į akumulatoriaus laikiklį (3) / išėmimas iš jo (2 pav.)

### Akumulatoriaus įdėjimas

1. Įstumkite akumuliatorių (8) į akumulatoriaus laikiklį (3). Akumulatorius (8) girdimai užsifiksuoja.

### Akumulatoriaus išėmimas

1. Paspauskite akumulatoriaus (8) atfiksavimo mygtuką (7) ir ištraukite akumuliatorių iš akumulatoriaus laikiklio (3).

## 9.2 Gaminio įjungimas / išjungimas ir eksploatavimas (1 pav.)

### ⚠ ĮSPĖJIMAS

#### Pavojus susižaloti!

Jei oro srautą nukreipsite į žmones, gyvūnus ar daiktus, jie gali būti sužaloti ir pažeisti.

- Nukreipkite oro srautą tolyn nuo savęs.
- Niekada nenukreipkite oro srauto į kitus žmones, gyvūnus ar daiktus.
- Nepūskite kietų akmenų, pvz., akmenų arba šakų.

#### Nuorodos:

gaminyje yra du oro greičiai.

1 = mažas.

Lengvoms, sausoms medžiagoms, pvz., skiedroms, grūdams ir purvams.

2 = didelis.

Sunkioms ar šlapioms medžiagoms, pvz., sausiams lapams, nupjautai žolei, šlapiems lapams.

Geriausias rezultatas pasiekiamas, jei gaminį eksploatujete ne tiesiai ant žemės, o šiek tiek toliau nuo žemės ir, jei įmanoma, plokščiu kampu.

1. Nekelkite gaminio už rankenos (2).
2. Norėdami įjungti gaminį, nustumkite įj./išj. jungiklį (1) į padėtį „1“.
3. Pasukite gaminį į kairę ir į dešinę.
4. Dirbdami pritaikykite oro greitį, atsižvelgdami į nupučiamą medžiagą. Norėdami padidinti oro greitį, nustumkite įj./išj. jungiklį (1) į padėtį „2“.
5. Norėdami išjungti gaminį, nustumkite įj./išj. jungiklį (1) į padėtį „0“.

## 9.3 Perkrovos išjungimas

Esant variklio perkrovai, jis išsijungia savaime. Jam atvėsus (trukmė skirtinga), variklį galima įjungti vėl.

## 10 Darbo nuorodos

Gaminį leidžiama naudoti tik toliau nurodytiems naudojimams:

- kaip orpūtę sausiams lapams supūsti į krūvą arba išpūsti iš sunkiai pasiekiamų vietų.

Naudojant kitaip nei aprašyta pirmiau, gaminys gali būti pažeistas ir gali kilti pavojus naudotojui.

- Prieš įjungdami gaminį įsitikinkite, kad jis nėra nukreiptas į žmones ar gyvūnus.
- Dirbdami laikykite gaminį tvirtai abiem rankomis. Suimkite abi rankenas.
- Tam tikras šio gaminio keliamas triukšmas yra neišvengiamas. Atidėkite triukšmingus darbus iki patvirtinto ir tam skirto laiko. Jei reikia, laikykitės poilsio laikotarpių.
- Dulkėtomis sąlygomis šiek tiek sudrėkinkite paviršius.
- Naudodami orpūtę, optimalių rezultatų pasieksite 5–10 cm nuo žemės atstumu.
- Nukreipkite oro srautą į priekį ir lėtai judinkite, kad lapai arba sodo atliekos būtų supūsti (-os) į vieną vietą arba būtų pašalinti (-os) iš sunkiai pasiekiamų vietų.
- Prieš pūsdami atliekoms atlaisvinti naudokite grėblius ir šluotas.
- Darbą pradėkite nuo didžiausios pūtimo galios, kad greitai supūstumėte į krūvą aplink gulinčius lapus. Pasirinkite mažesnę pūtimo galią, kad sutankintumėte prieš tai supūstą lapų krūvą.



## 11 Valymas ir techninė priežiūra

### **ĮSPĖJIMAS**

Šioje naudojimo instrukcijoje neaprašytus remonto ir techninės priežiūros darbus pavėskite atlikti tik specializuotoms dirbtuvėms. Naudokite tik originalias atsargines dalis.

**Kyla nelaimingų atsitikimų pavojus! Techninės priežiūros ir valymo darbus iš esmės atlikite išėmę akumuliatorių. Kyla pavojus susižaloti! Prieš atlikdami bet kokius techninės priežiūros ir valymo darbus, leiskite gaminiiui atvėsti. Variklio elementai yra įkaitę. Kyla pavojus susižaloti ir nudegti!**

Gaminys gali netikėtai pasileisti ir taip sužaloti.

- Išimkite akumuliatorių.
- Palaukite, kol gaminys atvės.
- Išimkite įstatomą įrankį.

### 11.1 Valymas

1. Stenkitės, kad apsauginiai įtaisai, vėdinimo plyšiai ir variklio korpusas būtų kuo švaresni ir nedulkėti. Esant mažam slėgiui, nuvalykite gaminį švaria šluoste\* arba išpūskite suslėgtuoju\* oru. Rekomenduojame gaminį išvalyti iš karto po kiekvieno naudojimo.
2. Vėdinimo angos visada turi būti neuždengtos.
3. Nenaudokite valymo priemonių ir tirpiklių. Jie gali pažeisti plastikinę gaminio dalis. Atkreipkite dėmesį į tai, kad į gaminio vidų nepatektų vandens.

### 11.2 Techninė priežiūra

Gaminiiui techninės priežiūros nereikia.

## 12 Laikymas

### Pasiruošimas laikyti

1. Išimkite akumuliatorių.
  2. Išvalykite ir patikrinkite, ar gaminys nepažeistas.
- Laikykite gaminį ir jo priedus tamsioje, sausoje ir nuo šalto apsaugotoje bei vaikams nepasiekiamoje vietoje. Optimali laikymo temperatūra yra nuo 5 °C iki 30 °C. Laikykite gaminį originalioje pakuotėje. Uždenkite gaminį, kad apsaugotumėte jį nuo dulkių arba drėgmės. Laikykite naudojimo instrukciją prie gaminio.

## 13 Remontas ir atsarginių dalių užsakymas

Atkreipkite dėmesį į tai, kad šio gaminio toliau nurodytos dalys naudojant arba natūraliai dėvisi arba toliau nurodytų dalių reikia kaip vartojamųjų medžiagų.

### **DĖMESIO**

pagal Atsakomybės už gaminį įstatymą neatsakoma už žalą, patirtą netinkamai remontuojant ir nenaudojant originalių atsarginių dalių.

Įgaliokite klientų aptarnavimo tarnybą arba įgaliotąjį specialistą. Atitinkami reikalavimai galioja ir priedų dalims.

Atsarginių dalių ir priedų įsigysite mūsų techninės priežiūros centre. Tam nuskenaukite tituliniam lape esantį QR kodą.

### 13.1 Atsarginių dalių užsakymas

Užsakant atsargines dalis, reikia nurodyti šiuos duomenis:

- Modelio pavadinimas
- Prekės kodas
- Specifikacijų lentelės duomenys

#### Atsarginės dalys / priedai

Akumulatorius SBP2.0, gam. Nr.:	7909201708
Akumulatorius SBP4.0, gam. Nr.:	7909201709
Įkroviklis SBC2.4A, gam. Nr.:	7909201710
Įkroviklis SBC4.5A, gam. Nr.:	7909201711
Įkroviklis SDBC2.4A, gam. Nr.:	7909201712
Įkroviklis SDBC4.5A, gam. Nr.:	7909201713
StarterKit SBSK2.0, gam. Nr.:	7909201720
StarterKit SBSK4.0, gam. Nr.:	7909201721

## 14 Utilizavimas ir pakartotinis atgavimas

### Pakavimo nuorodos



Pakavimo medžiagas galima perdirbti. Utilizuokite pakuotes, tausodami aplinką.

### Nuorodos dėl Elektros ir elektronikos prietaisų įstatymo (vok. ElektroG)



**Panaudotų elektros ir elektronikos prietaisų negalima mesti į buitines atliekas, juos reikia surinkti ir utilizuoti atskirai!**

- Panaudotas baterijas arba akumuliatorius, kurie nėra fiksuotai sumontuoti sename prietaise, prieš atiduodant reikia išimti jų nepažeidžiant! Toks utilizavimas sureguliuotas Baterijų įstatyme.
- Elektros bei elektronikos prietaisų savininkai ar naudotojai yra teisiškai įpareigoti juos grąžinti po naudojimo.
- Galutinis naudotojas yra atsakingas už savo asmeninių duomenų ištrynimą iš utilizuojamo panaudoto įrenginio!
- Perbrauktos šiukšliadėžės simbolis reiškia, kad elektros ir elektronikos prietaisų negalima išmesti kartu su buitinėmis atliekomis.
- Elektros ir elektronikos prietaisus galima nemokamai grąžinti šiose vietose:
  - viešosiose atliekų šalinimo ar surinkimo vietose (pvz., savivaldybių pastatų kiemuose),
  - elektros prietaisų pardavimo vietose (stacionariose ir internetinėse), jei pardavėjai privalo juos priimti atgal arba tai padaryti siūlo savanoriškai.
  - Iki trijų vienos rūšies panaudotų elektros prietaisų, kurių krašto ilgis ne didesnis kaip 25 cm, galite nemokamai grąžinti gamintojui prieš tai neįsigydami naujo prietaiso iš gamintojo arba nuvežti į kitą įgaliotą surinkimo punktą savo vietovėje.

- Dėl kitų papildomų gamintojų ir platintojų prekių priėmimo atgal sąlygų kreipkitės į atitinkamą klientų aptarnavimo tarnybą.
- Jei gamintojas pristato naują elektros prietaisą privačiam namų ūkiui, jis gali organizuoti nemokamą elektros prietaiso paėmimą galutinio naudotojo prašymu. Tam susisiekite su gamintojo klientų aptarnavimo tarnyba.
- Šie teiginiai galioja tik prietaisams, parduodamiems Europos Sąjungos šalyse, kurioms taikoma Europos direktyva 2012/19/ES. Europos Sąjungai nepriklausančiose šalyse gali būti taikomos kitokios panaudotų elektros ir elektronikos prietaisų utilizavimo nuostatos.

**Nuorodos dėl ličio jonų akumuliatorių**

 **Prieš utilizuodami įrenginį, išmontuokite akumuliatorių!**

- Nemeskite akumuliatoriaus į buitines atliekas, ugnį (sprogimo pavojus) arba vandenį. Pažeisti akumuliatoriai, iš jų pasisklidus nuodingiems garams arba skysčiams, gali pakenkti aplinkai ir Jūsų sveikatai.
- Pažeisti arba išekvoti akumuliatoriai perdirbami pagal 2006/66/EB direktyvą.
- Pristatykite įrenginį į įkroviklį į perdirbimo punktą. Naudojamas plastikines ir metalines dalis galima surūšiuoti ir taip pristatyti pakartotiniam naudojimui.
- Utilizuokite akumuliatorius iškrautus. Norint apsaugoti nuo trumpojo jungimo, poliūs rekomenduojame užklijuoti lipnia juosta. Neatidarinkite akumuliatoriaus.
- Utilizuokite akumuliatorius pagal vietos reikalavimus. Pristatykite akumuliatorius į senų akumuliatorių surinkimo vietą, kur jie pristatomi pakartotiniam naudojimui tausojant aplinką. Tuo tikslu kreipkitės į vietinę atliekų utilizavimo įmonę.

**15 Sutrikimų šalinimas**

Sutrikimas	Galima priežastis	Ką daryti?
Gaminys neįsijungia arba jo našumas sumažėjęs.	Per silpna akumuliatoriaus galia.	Įkraukite akumuliatorių.
	Blogai įdėtas akumuliatorius.	Įstumkite akumuliatorių į akumuliatoriaus laikiklį. Akumuliatorius girdimai užsifiksuoja.
	Sugedęs įj./išj. jungiklis. Sugedo variklis.	Kreipkitės į mūsų klientų aptarnavimo tarnybą.
Gaminys veikia su pertraukomis.	Vidinis blogas kontaktas.	Kreipkitės į mūsų klientų aptarnavimo tarnybą.
	Sugedęs įj./išj. jungiklis.	

**16 Garantinės sąlygos – „Schepbach“ 20 V IXES serija**

Peržiūros data 2024-04-25

**Gerbiami klientai,**

mūsų gaminiams taikoma griežta kokybės kontrolė. Tačiau, jei nepaisant to, gaminys blogai veiktų, mes dėl to labai apgailestautume ir prašytume kreiptis į mūsų techninės priežiūros tarnybą žemiau nurodytu adresu. Su mumis taip pat galite susisiekti telefonu techninės priežiūros tarnybos iškvietimo numeriu. Toliau pateikta informacija skirta padėti Jums be problemų išnagrinėti ir patenkinti pretenziją žalos atveju.

**Norint pareikšti garantines pretenzijas, galioja:**

1. **Šios garantinės sąlygos** reglamentuoja mūsų papildomas gamintojo garantijos paslaugas naujų gaminių pirkėjams (privatiems galutiniams naudotojams). Jūsų įstatymais numatytos teisės reikšti garantines pretenzijas ši garantija nelinečia. Už tai atsako pardavėjas, iš kurio įsigijote gaminį.
2. **Gamintojo garantija** apima Jūsų įsigyto naujo gaminių defektus, atsiradusius dėl medžiagų ar gamybos broko. Jei garantiniu laikotarpiu atsiranda medžiagų ar gamybos broko, gamintojas, kaip garantas, pagal šią garantiją savo nuožiūra suteikia vieną iš šių paslaugų:
  - nemokamas prekių remontas,
  - nemokamas prekių keitimas į lygiavertę prekę (prireikus taip pat keičiamos į kita modelį, jei originalios prekės nebėra).

Pakeisti gaminiai arba dalys tampa mūsų nuosavybe. Atkreipkite dėmesį į tai, kad mūsų gaminiai nėra skirti naudoti komerciniams, amatiniams arba profesiniams tikslams. Todėl garantinis atvejis negalioja, jei gaminys garantiniu laikotarpiu buvo naudojamas komercinėje, amatų ar pramoninėje veikloje arba buvo veikiamas lygiavertės apkrovos.

**3. Mūsų garantinės paslaugos netaikomos:**

- gaminio pažeidimams, atsiradusiems dėl montavimo instrukcijų nesilaikymo, netinkamo montavimo, naudojimo instrukcijų nesilaikymo (pvz., prijungimo prie netinkamos elektros tinklo įtampos ar elektros srovės tipo) arba techninės priežiūros ir saugos taisyklių ar dėl gaminio naudojimo netinkamomis aplinkos sąlygomis, taip pat dėl netinkamos priežiūros ir techninės priežiūros;
- gaminio pažeidimams, atsiradusiems dėl netinkamo naudojimo ar naudojimo ne pagal paskirtį (pvz., perkraunant gaminį arba naudojant nepatvirtintus įrankius ar priedus), pašalinių daiktų patekimo į gaminį (pvz., smėlio, akmenukų ar dulkių), transportavimo pažeidimų, jėgos panaudojimo ar išorinio poveikio (pvz., pažeidimų numetus);
- gaminio ar jo dalių pažeidimams dėl normalaus, įprasto (eksploatacinio) ar kitokio natūralaus susidėvėjimo, taip pat greitai nusidėvinčių dalių pažeidimams ir (arba) nusidėvėjimui;
- gaminio defektams, atsiradusiems naudojant priedus, papildomas ar atsargines dalis, kurios nėra originalios arba naudojamos ne pagal paskirtį;
- gaminiams, kurie buvo keičiami ar modifikuojami;

- nedideliems nukrypimams nuo nustatytųjų savybių, kurie yra nereikšmingi gaminio vertei ir tinkamumui naudoti;
- gaminiais, kurie buvo remontuojami savavališkai arba neįgaliojų trečiųjų asmenų;
- jei trūksta gaminio ženklavimo arba identifikavimo informacijos (mašinos lipduko) arba jis / ji neįskaitomas (-a);
- gaminiais, kurie yra labai nešvarūs ir kuriuos techninės priežiūros personalas atmeta.
- Pretenzijos dėl žalos atlyginimo ir pasekminei žalai šios garantinės paslaugos netaikomos.

4. **Garantijos trukmė yra 5 metai** (baterijoms / akumuliatoriams – 12 mėnesių) ir pradeda skaičiuoti nuo gaminio pirkimo datos. Lemiamą reikšmę turi pirkimo kvito originalo data. Garantines pretenzijas reikia pareikšti iš karto apie jas sužinojus. Pasibaigus garantiniam laikotarpiui, garantinės pretenzijos nepriimamos. Dėl gaminio remonto arba pakeitimo nei pailgėja garantinis laikotarpis, nei dėl atliktų tokių paslaugų šiam gaminiiui arba galimai įmontuotoms atsarginėms dalims įsigalioja naujas garantinis laikotarpis. Tai taip pat galioja ir teikiant paslaugas vietoje. Būtina sąlyga reikalavimui pagal garantiją pareikšti yra ta, kad gaminio, kaip garantui, būtų suteikta galimybė išnagrinėti garantijos atvejį, gamintojo prašymu atsiunčiant prekes. Būtina pasirūpinti, kad transportuojant būtų išvengta pažeidimų, naudojant tinkamą pakuotę. Atitinkamą išvalytą gaminį kartu su pirkimo kvito, kuriame turi būti nurodyta pirkimo data ir gaminio pavadinimas, kopija reikia pateikti arba išsiųsti klientų aptarnavimo tarnybai. Jei gaminys atsiunčiamas ne visas, ne visos pristatytos apimties, keičiant gaminį arba grąžinant pinigų, trūkstantį priedų vertę bus įskaityta / išskaičiuota. Iš dalies arba visiškai išardyti gaminiai negali būti pripažįstami garantiniu atveju. Nepagrįstos pretenzijos atveju arba pasibaigus garantiniam laikotarpiui pirkėjas paprastai padengia transportavimo išlaidas ir transportavimo riziką. **Apie garantinį atvejį iš anksto praneškite techninės priežiūros skyriui (žr. toliau).** Paprastai susitariama, kad sugedęs gaminys su trumpu gedimo aprašymu bus siunčiamas organizuotai grąžinant arba – taisant ne garantiniu laikotarpiu – pakankamai apmokėjus, laikantis atitinkamos pakuotės ir siuntimo nurodymų, toliau nurodytu techninės priežiūros skyriaus adresu. **Atkreipkite dėmesį į tai, kad saugumo sumetimais grąžinant gaminį (priklausomai nuo modelio) jame nebūtų jokių eksploatacinių medžiagų.** Mūsų techninės priežiūros centrui siunčiamas gaminys turi būti supakuotas taip, kad transportuojant būtų išvengta gaminio, dėl kurio reikšiamos pretenzijos, pažeidimų. Suremontavę / pakeitę gaminį Jums išsiųsime nemokamai. Jei gaminį negalima suremontuoti ar pakeisti, mūsų nuožiūra gali būti grąžinta pinigine suma, neviršijanti sugedusio gaminio pirkimo kainos, atsižvelgiant į bet kokius nusidėvėjimo ir susidėvėjimo atskaitymus. Šios garantinės paslaugos galioja tik pirminiam privačiam pirkėjui ir nėra perleidžiamos ar perduodamos.

5. **Garantijos pratęsimas iki 10 metų:** „Scheppach“ siūlo papildomą 5 metų garantiją „Scheppach“ 20 V serijos gaminiais. Taigi, šioms gaminiais suteikiama 10 metų garantija. Tai netaikoma baterijoms / akumuliatoriams, įkrovikliams ir priedams.

Šiuo garantijos pratęsimu galite pasinaudoti „Scheppach“ gaminį iš šio asortimento užregistravę internete adresu <https://garantie.scheppach.com> ne vėliau kaip per 30 dienų nuo įsigijimo dienos. Sėkmingai užsiregistravę internetu, gausite su preke susijusios garantijos pratęsimą patvirtinimą.

6. **Norėdami pateikti garantinį reikalavimą, kreipkitės į mūsų techninės priežiūros centrą.**

**Pageidautina, kad naudotumėte mūsų formą, esančią mūsų pagrindiniame puslapyje:**  
<https://www.scheppach.com/de/service>

**Nesiųskite mums jokių gaminų, prieš tai nesusiėkę su mūsų techninės priežiūros centru ir neužsiregistravę jame.**

**Norint pasinaudoti šiomis garantijomis, būtina iš pradžių susisiekti su mūsų techninės priežiūros centru.** Garantines pretenzijas reikia pateikti iki garantinio laikotarpio pabaigos per 14 dienų nuo defekto nustatymo. Šiuo tikslu būtina pateikti pirkimo kvito originalą ir, jei taikoma, su preke susijusios garantijos pratęsimą patvirtinimą.

7. **Nagrinėjimo laikas** - Paprastai skundus išnagrinėjame per 14 dienų nuo jį gavimo mūsų techninės priežiūros centre. Jei išimtiniais atvejais nurodytas duomenų tvarkymo laikas viršijamas, apie tai informuosime laiku.
8. **Greitai susidėvinčioms dalims garantija netaikoma!** - Greitai susidėvinčios dalys yra: a) pristatytos, pritvirtintos ir (arba) sumontuotos baterijos / akumuliatoriai ir b) visos nuo modelio priklausiančios greitai susidėvinčios dalys (įskaitant diržus, pjūklų geležtes, įstatomus įrankius, šlifavimo diskus, filtrus, anglinius šepetėlius ir kt., žr. naudojimo instrukciją). Garantija netaikoma baterijoms arba akumuliatoriams, kurie yra labai išsikrovę arba kurių korpusas ir (arba) poliai yra pažeisti.
9. **Išlaidų sąmata** - Gaminis, kuriems garantija netaikoma arba jau nebetaikoma, remontuojame už papildomą mokestį. Mūsų techninės priežiūros centrui paprašius, galite atsiųsti sugedusius gaminis, kad būtų įvertinta jų kaina, ir, prireikus techninės priežiūros centrui pateikti raštišką sutikimą (paštu, el. paštu) dėl remonto. Be remonto patvirtinimo toliau nebus apdorojama.

**Garantinės sąlygos** galioja tik pretenzijos pateikimo metu galiojančios versijos ir prireikus jas galima rasti mūsų pagrindiniame puslapyje ([www.scheppach.com](http://www.scheppach.com)). Vertimo atveju pirmenybę visada teikiama vokiškajai versijai.

**Scheppach GmbH · Günzburger Str. 69 · 89335 Ichenhausen (Vokietija)**

**Telefonas: +800 4002 4002 ·**

**El. paštas: [customerservice.LT@scheppach.com](mailto:customerservice.LT@scheppach.com) ·**

**Interneto svetainė: <https://www.scheppach.com>**

Pasilikame teisę bet kuriuo metu keisti šias garantines sąlygas be išankstinio įspėjimo.

## 17 EB atitikties deklaracija

### Originali atitikties deklaracija

#### Gamintojas:

Scheppach GmbH  
Günzburger Straße 69  
D-89335 Ichenhausen

Prisiimdami išskirtinę atsakomybę deklaruojame, kad čia aprašytas gaminys atitinka galiojančias direktyvas ir standartus.

Prekės ženklas: **SCHEPPACH**  
Gaminio pavadinimas: **AKUMULIATORINIS LAPŲ PŪSTUVAS C-BL700-X**  
Gam. Nr. **5912104900**

#### ES direktyvos:

2014/30/ES, 2006/42/EB, 2011/65/ES;  
2000/14/EB\_2005/88/EB\*

\* Pirmiau aprašytas deklaracijos objektas atitinka 2011 m. birželio 8 d. Europos Parlamento ir Tarybos direktyvos 2011/65/ES dėl tam tikrų pavojingų medžiagų naudojimo elektros ir elektroninėje įrangoje apribojimo reikalavimus.

#### Taikyti standartai:

EN 60335-1:2012/A15:2021;  
EN 50636-2-100:2014;  
EN 62233:2008;  
EN IEC 55014-1:2021;  
EN IEC 55014-2:2021;  
EN ISO 12100:2010

#### 2000/14/EB\_2005/88/EB

Garantuotas garso galios lygis ( $L_{WA}$ ): 100 dB  
Išmatuotas garso galios lygis ( $L_{WA}$ ): 94,1 dB

#### Už dokumentaciją atsakingas asmuo:

David Rümpelein  
Günzburger Str. 69  
D-89335 Ichenhausen  
Ichenhausen, 13.11.2024



Simon Schünk  
Division Manager Product Center



Andreas Pecher  
Head of Project Management

## Satura rādītājs

1	Ievads.....	139
2	Ražojuma apraksts (1., 3. att.).....	140
3	Piegādes komplekts (1., 3. att.).....	140
4	Noteikumiem atbilstoša lietošana.....	140
5	Lapu pūtēja darba drošības norādījumi.....	140
6	Tehniskie dati.....	142
7	Izpakošana.....	142
8	Montāža (3. att.).....	142
9	Lietošana.....	142
10	Darba norādījumi.....	143
11	Tīrīšana un apkope.....	143
12	Glabāšana.....	144
13	Remonts un rezerves daļu pasūtīšana.....	144
14	Utilizācija un otreizēja izmantošana.....	144
15	Traucējumu novēršana.....	145
16	Garantijas noteikumi – Schepbach 20V IXES sērija.....	145
17	ES atbilstības deklarācija.....	147
18	Klaidskats.....	222

## Uz ražojuma attēloto simbolu skaidrojums

Simbolu izmantošanai šajā rokasgrāmatā jāvērs jūsu uzmanība uz iespējamiem riskiem. Ir precīzi jāizprot drošības simboli un skaidrojumi, uz kuriem tie attiecas. Brīdinājumi paši par sevi nenovērš riskus un nevar aizvietot pareizos pasākumus, lai novērstu negadījumus.

	Pirms lietošanas sākšanas izlasiet un ievērojiet lietošanas instrukciju un drošības norādījumus!
	Ievērībai! Uz ražojuma izvietoto drošības zīmju un brīdinājuma norāžu neievērošana, kā arī drošības norādījumu un lietošanas norādījumu neievērošana var radīt smagus savainojumus līdz pat letālam iznākamam.
	Lietojiet aizsargbrilles.
	Lietojiet ausu aizsargus.
	Rodoties putekļiem, lietojiet respiratoru!
	Valkājiet stabilus apavus!
	Garus matus nosedziet ar matu tīkliņu.

	Nepakļaujiet ražojumu lietus iedarbībai. Ražojumu drīkst novietot, uzglabāt un lietot tikai sausos apkārtējās vides apstākļos.
	Pārļiecinieties, vai citas personas ievēro pietiekamu drošības distanci.
	Izmestie objekti un rotējošās daļas var izraisīt smagus savainojumus.
	Veiciet apkopes, pārveidošanas, regulēšanas un tīrīšanas darbus tikai tad, kad ir izslēgts motors un noņemts akumulators.
	Savainošanās risks! Nekad nelieciet rokas nažu tuvumā.
	Savainošanās risks, ko rada rotējošs nažu veltnis! Kad darbojas ražojums, nelieciet rokas un kājas atveru tuvumā.
	Ražojuma garantētais skaņas jaudas līmenis.
	Litija jonu akumulators
	Ražojums atbilst spēkā esošajām Eiropas Direktīvām.
	Produkts atbilst piemērojamām Serbijas vadlīnijām.

## 1 Ievads

### Ražotājs:

Schepbach GmbH  
Günzburger Straße 69  
D-89335 Ichenhausen, Vācija

### Godātais klient!

Vēlam prieku un izdošanos, strādājot ar šo jauno ražojumu.

### Norāde:

Šī ražojuma ražotājs saskaņā ar spēkā esošo likumu par ražotāja atbildību par ražojumu kvalitāti nav atbildīgs par zaudējumiem, kas rodas šim ražojumam vai šī ražojuma dēļ saistībā ar:

- nelietpratīgu apkalpošanu
- lietošanas instrukcijas neievērošanu
- trešo personu, nepilnvarotu speciālistu veiktiem remontiem
- neoriģinālo rezerves daļu montāžu un nomaiņu
- noteikumiem neatbilstošu lietošanu

## Ievērojiet!

Lietošanas instrukcija ir šī ražojuma sastāvdaļa.

Tajā ir sniegta svarīga norāde par drošu, lietpratīgu un ekonomisku darbu ar ražojumu, lai nepieļautu riskus, ietaupītu remonta izdevumus, samazinātu dīkstāves laikus un palielinātu ražojuma uzticamību un darbību. Papildus šīs lietošanas instrukcijas drošības noteikumiem noteikti jāievēro attiecīgajā valstī spēkā esošie noteikumi par ražojuma lietošanu.

Pirms ražojuma lietošanas iepazīstieties ar lietošanas un drošības norādījumiem. Lietojiet ražojumu tikai tādā veidā, kā ir aprakstīts, un norādītajām lietošanas jomām. Uzglabājiet lietošanas instrukciju drošā vietā un izsniedziet visus dokumentus, nododot ražojumu tālāk trešajai personai.

## 2 Ražojuma apraksts (1., 3. att.)

1. Ieslēgšanas / izslēgšanas slēdzis
2. Rokturis
3. Akumulatora stiprinājums
4. Motora korpus
5. Aizmugurējā pūšanas caurule
6. Priekšējā pūšanas caurule
7. Atbloķēšanas poga (akumulatora)
8. Akumulators\*

\* = nav iekļauts piegādes komplektā!

## 3 Piegādes komplekts (1., 3. att.)

Poz.	Skaitis	Apzīmējums
4.	1 x	Motora korpus
5.	1 x	Aizmugurējā pūšanas caurule
6.	1 x	Priekšējā pūšanas caurule
	1 x	Lietošanas instrukcija

## 4 Noteikumiem atbilstoša lietošana

Ražojums ir paredzēts sausu lapu vai vieglu dārza atkritumu un vieglu neīrsmu nopūšanai un savākšanai kaudzē uz nostiprinātām virsmām un zāliena plāksnēm.

Nepūtiet veselībai kaitīgus materiālus!

Ražojumu drīkst izmantot tikai tam paredzētajam mērķim. Ierīces lietošana citiem mērķiem ir uzskatāma par noteikumiem neatbilstošu. Par jebkāda veida bojājumiem vai savainojumiem, kas izriet no šādas lietošanas, ir atbildīgs lietotājs/operators un nevis ražotājs.

Noteikumiem atbilstošas lietošanas sastāvdaļa ir arī lietošanas instrukcijā minēto drošības norādījumu, kā arī montāžas instrukcijas un lietošanas norādījumu ievērošana.

Personām, kas ražojumu izmanto un apkopj, jāpārzina ražojums un jābūt informētām par iespējamiem riskiem.

Patvaļīga izmaiņu veikšana ražojumā pilnīgi atbrīvo ražotāju no atbildības par bojājumiem, kas radušies izmaiņu rezultātā.

Ražojumu drīkst lietot tikai ar ražotāja oriģinālajām daļām un oriģinālajiem piederumiem.

Jāievēro ražotāja drošības, darba un apkopes noteikumi, kā arī tehniskajos raksturlielumos minētie izmēri.

Nemiet vērā, ka mūsu ražojumi atbilstoši noteikumiem nav konstruēti komerciālai, amatnieciskai vai rūpnieciskai izmantošanai. Mēs nesniedzam garantiju, ja ražojumu izmanto komerciālos, amatniecības vai rūpniecības uzņēmumos, kā arī līdzīgos darbos.

## Lietošanas instrukcijā minēto signālvārdu skaidrojums

### ⚠ BĪSTAMI

Signālvārds, lai apzīmētu tieši gaidāmo bīstamības situāciju, ja to pieļauj, tad tās sekas ir nāve vai smags savainojums.

### ⚠ BRĪDINĀJUMS

Signālvārds, lai apzīmētu iespējamu bīstamības situāciju, ja to pieļauj, tad tās sekas varētu būt nāve vai smags savainojums.

### ⚠ UZMANĪBU

Signālvārds, lai apzīmētu iespējamu bīstamības situāciju, ja to pieļauj, tad tās sekas varētu būt nenozīmīgs vai vidējs savainojums.

### IEVĒRĪBAI

Signālvārds, lai apzīmētu iespējamu bīstamības situāciju, ja to pieļauj, tad tās sekas varētu būt ražojuma vai īpašuma materiālie zaudējumi.

## 5 Lapu pūtēja darba drošības norādījumi

### ⚠ BRĪDINĀJUMS

Izlasiet visus drošības norādījumus, norādes, ilustrācijas un tehniskos datus, ar kuriem šis elektroinstruments ir apgādāts.

Turpmāko norāžu neievērošana var izraisīt elektrisko triecienu, ugunsgrēku un/vai smagus savainojumus.

**Uzglabājiet visus drošības norādījumus un norādes turpmākām ziņāšanām!**

### 5.1 Instruēšana

- a) Pirms ražojuma lietošanas izlasiet visu lietošanas instrukciju.
- b) Ražojumu nedrīkst lietot personas (tostarp bērni) ar samazinātām fiziskajām, sensoriskajām vai garīgajām spējām vai ar pieredzes un zināšanu trūkumu.
- c) Ievērojiet, ka operators vai lietotājs ir atbildīgs par nelaimes gadījumiem vai bīstamību, kas skar citas personas vai to īpašumu.

### 5.2 Sagatavošana

- a) Lietojiet ausu aizsargus un aizsargbrilles visā darbības ilgumā.
- b) Nelietojiet ražojumu basām kājām vai sandalēs. Lietojiet stingrus apavus un garas bikses.
- c) Nevalkāiet vaļīgi nokarenu apģērbu vai rotaslietas, kas varētu tikt ievilkas iesūkšanas atverē. Sargājiet garus matus no iesūkšanas atverēm.

- d) Lietojiet ražojumu tikai ārpus telpām (proti, nevis tuvu pie sienas vai pie kāda cita nekustīga priekšmeta) un uz cietas, līdzenas virsmas.
- e) Nelietojiet ražojumu uz bruģētas ar granti nobērtas virsmas, uz kuras izsviestais materiāls varētu izraisīt savainojumus.
- f) Pirms lietošanas vienmēr veiciet vizuālu apskati, lai pārliecinātos, ka ir nofiksēts smalcināšanas mehānisms, tā tapas un citi stiprinājuma elementi, ka nav bojāts korpusss un ka ir uzstādīti aizsargmehānismi un aizsargpaneļi. Nodilušus vai bojātus komponentus nomainiet komplektā, lai saglabātu līdzsvaru. Bojātus vai nesalāsāmus uzrakstus nomainiet.
- g) Pirms lietošanas pārbaudiet elektroapgādi un pagarinātāja kabeli, vai nav bojājumu vai novecošanas pazīmju. Ja lietošanas laikā tiek sabojāts kāds kabelis, nekavējoties tīkla pieslēguma vads jāatvieno no tīkla. **NEPIESKARIETIES KABELIM, KAMĒR TAS VĒL NAV ATVIENOTS NO TĪKLA.** Nelietojiet ražojumu, ja kabelis ir bojāts vai nodilis.
- h) Nekad nelietojiet ražojumu, ja tuvumā atrodas cilvēki, it īpaši bērni vai dzīvnieki.

### 5.3 Darbība

- a) Pirms ražojuma palaišanas pārliecinieties, vai padeve ir tukša.
- b) Turiet neot seju un ķermeni no iepildes atveres.
- c) Pievērsiet uzmanību tam, lai jūsu ķermenis atrastos līdzsvarā un jūs stāvētu stabili.
- d) Nepieļaujiet nedabisku stāju.
- e) Veicot materiāla padevi, nekad nestāviet līmenī, kas ir augstāks par ražojuma pamatvirsmas līmeni.
- f) Lietojot ražojumu, neuzturieties izviesšanas zonā.
- g) Uzmaniet, lai materiāla izviesšanas laikā nekad tajā nebūtu cietu priekšmetu, piem., metāla, akmeņu, stikla vai citu svešķermeņu.
- h) Ja bija aizskarts kāds svešķermenis, nekavējoties izslēdziet ražojumu un noņemiet akumulatoru. Pārbaudiet, vai ražojumā nav bojājumu, un veiciet nepieciešamos remonta darbus, pirms atkal to iedarbināt un strādājat ar ražojumu. Ja ražojums sāk neierasti stipri vibrēt, nepieciešams veikt tūlītēju pārbaudi.
- i) Nepieļaujiet, ka apstrādājama materiāls uzkrājas izviesšanas zonā, jo tas var kavēt kārtīgo izviesšanu un var izraisīt materiāla atkārtotu ievadīšanu pa iepildes atveri.
- j) Izslēdziet ražojumu un noņemiet akumulatoru, ja ražojums aizsprostojas un jūs to atbrīvojat no netīrumiem.
- k) Nekad nelietojiet ražojumu ar bojātiem **aizsargmehānismiem** vai bez drošības mehānismiem.
- l) Uzmaniet, lai ražojums būtu brīvs no atkritumiem un citiem sablīvējumiem, lai pasargātu ražojumu no bojājumiem vai iespējamās degšanas.
- m) Netransportējiet un nesagāziet ražojumu, kad tas darbojas.
- n) Neatstājiet ražojumu bez uzraudzības.
- o) Ražojuma lietošana negaisa laikā ir aizliegta – **Zibens spēriena risks!**
- p) Strādājiet tikai dienas gaismā vai labā mākslīgajā apgaismojumā.

- q) Ventilācijas atverēm vienmēr jābūt brīvām.
- r) Pirms savācējvertnes piestiprināšanas un noņemšanas izslēdziet ražojumu.

### Atlikušie riski

**Ražojums ir konstruēts atbilstoši tehniskās attīstības līmenim un atzītiem drošības tehnikas noteikumiem. Tomēr darba laikā var rasties dažādi atlikušie riski.**

- Dzirdes bojājums, ja nelieto norādītos ausu aizsargus.
- Plaušu bojājumi, ja nelieto norādīto respiratoru.
- Acu bojājumi, ja nelieto norādīto acu aizsargu.
- Atlikušos riskus var minimizēt, ja kopā ievēro "Drošības norādījumus" un "Noteikumiem atbilstošu lietošanu", kā arī lietošanas instrukciju.
- Izmantojiet ražojumu tā, kā tas ieteikts šajā lietošanas instrukcijā. Tā panāksiet, ka šim ražojumam ir optimāla jauda.
- Turklāt, neskatoties uz visiem veiktajiem piesardzības pasākumiem, var pastāvēt atlikušie riski, kas nav acīmredzami.

#### BRĪDINĀJUMS

Šis elektroinstruments darba laikā rada elektromagnētisko lauku. Šis lauks noteiktos apstākļos var traucēt aktīvo vai pasīvo medicīnisko implantu darbību. Lai mazinātu nopietnu vai nāvējošu savainojumu risku, personām ar medicīniskajiem implantiem pirms elektroinstrumenta lietošanas ieteicams konsultēties ar ārstu un ražotāju.

#### BRĪDINĀJUMS

Ilgāka darba gadījumā vibrāciju dēļ operatora rokās var rasties asinsrites traucējumi (vibrācijas izraisītais vazospastiskais sindroms).

Vibrācijas izraisītais vazospastiskais sindroms ir asinsvadu slimība, kad roku un kāju pirkstu mazie asinsvadi krampjaini saraujas. Skartās zonas vairs netiek apgādātas ar asinīm, un tādējādi izskatās ārkārtīgi bālas. Bieža vibrējošo ražojumu lietošana personām, kurām ir traucēta asinsrite (piem., smēķētājiem, diabētiķiem), var izraisīt nervu bojājumus.

Ja pamanāt neparastus kaitējumus, nekavējoties pabeidziet darbu un vērsieties pie ārsta.

#### BRĪDINĀJUMS

**Ievērojiet drošības norādījumus un norādes par uzlādēšanu un pareizu izmantošanu, kas ir sniegtas šī akumulatora un 20V IXES sērijas lādēšanas ierīces lietošanas instrukcijā. Detalizētu aprakstu par lādēšanas procesu un papildu informāciju atradīsiet šajā atsevišķajā lietošanas instrukcijā.**

#### IEVĒRĪBA!

Ražojums ir 20V IXES sērijas daļa, un to drīkst lietot tikai ar šīs sērijas akumulatoriem. Akumulatorus drīkst lādēt tikai ar šīs sērijas lādētājiem. Ievērojiet ražotāja norādes.



## 6 Tehniskie dati

Aplēses spriegums	20 V
Maks. apgriezību skaits	22500 min <sup>-1</sup>
Gaisa plūsmas ātruma 1. pakāpe	32 m/s (115 km/h)
Gaisa plūsmas ātruma 2. pakāpe	43 m/s (155 km/h)
Maks. gaisa apjoms	516 m <sup>3</sup> /h
Aizsardzības pakāpe	IP20
Svars	1,8 kg

Paturētas tiesības veikt tehniskas izmaiņas!

### Troksnis un vibrācija

#### BRĪDINĀJUMS

Troksnis var radīt smagas sekas jūsu veselībai. Ja ierīces troksnis pārsniedz 85 dB, lietojiet jūs un personas, kas atrodas tuvumā, piemērotus ausu aizsargus.

Trokšņa vērtības bija noteiktas atbilstoši standartam EN 50636 pielikuma CC prasībām.

Vibrācijas vērtības bija noteiktas atbilstoši standartam EN 50636 pielikuma BB prasībām.

### Trokšņa raksturlielumi

Izmērītais skaņas spiediens $L_{pA}$	74,6 dB
Mērijuma kļūda $K_{pA}$	3,0 dB
Izmērītā skaņas jauda $L_{WA}$	94,1 dB
Mērijuma kļūda $K_{WA}$	3,0 dB
Garantētā skaņas jauda	100 dB

### Vibrāciju raksturlielumi

Vibrācija $a_h$	0,468 m/s <sup>2</sup>
Mērijuma kļūda $K_h$	1,5 m/s <sup>2</sup>

Norādītā vibrācijas kopējā vērtība un trokšņa emisijas vērtība ir mērītas saskaņā ar standartizētu pārbaudes metodi, un tās var izmantot elektroinstrumenta salīdzināšanai ar citām ierīcēm.

Norādīto trokšņa emisijas vērtību un norādīto vibrācijas kopējo vērtību var izmantot arī slodzes sākotnējai novērtēšanai.

#### BRĪDINĀJUMS

**Trokšņa emisijas un vibrācijas emisijas vērtība var atšķirties no norādītajām vērtībām elektroinstrumenta faktiskās lietošanas laikā atkarībā no elektroinstrumenta izmantošanas veida, it sevišķi, kāds darba materiāla veids tiek apstrādāts.**

Mēģiniet noturēt pēc iespējas mazāku slodzi. Piemēra pasākumi: darba laika ierobežošana. Turklāt jāievēro visas darba cikla daļas (piemēram, laiki, kuros elektroinstrumenti ir izslēgti, un tādi, kad tas ir ieslēgti, bet darbojas bez slodzes).

## 7 Izpakošana

#### BRĪDINĀJUMS

**Ražojums un iepakojuma materiāli nav rotaļlietas! Bērni nedrīkst rotaļāties ar plastikāta maisiniem, plēvēm un sīkām detaļām! Pastāv norīšanas un nosmakšanas risks!**

- Atveriet iepakojumu un uzmanīgi izņemiet ražojumu.
- Noņemiet iepakojuma materiālu, kā arī iepakojuma un transportēšanas stiprinājumus (ja tādi ir).
- Pārbaudiet, vai piegādes komplekts ir pilnīgs.
- Pārbaudiet, vai ražojumam un piederumiem transportēšanas laikā nav radušies bojājumi. Nekavējoties ziņojiet par iespējamiem bojājumiem transporta uzņēmumam, kurš bija piegādājis ražojumu. Vēlākas reklamacijas netiek atzītas.
- Ja iespējams, uzglabājiet iepakojumu līdz garantijas termiņa beigām.
- Pirms lietošanas iepazīstieties ar ražojumu, izmantojot lietošanas instrukciju.
- Piederumiem, kā arī noduļošu daļu aizvietošanai un rezerves daļām izmantojiet tikai oriģinālās daļas. Rezerves daļas saņemsiet savā tirdzniecības uzņēmumā.
- Pasūtījumos norādiet mūsu preces numurus, kā arī ražojuma tipu un izgatavošanas gadu.

## 8 Montāža (3. att.)

#### BRĪDINĀJUMS

##### Savainošanās risks!

Pirms jebkuriem darbiem ar elektroinstrumentu (piem., pirms apkopes, instrumentu nomaiņas utt.), kā arī transportēšanas un uzglabāšanas laikā izņemiet no elektroinstrumenta akumulatoru. Ieslēgšanas/izslēgšanas slēdža nejausās nospiešanas gadījumā pastāv savainošanās risks.

### 8.1 Aizmugurējās pūšanas caurules (5) montāža (3. att.)

1. Uzspraudiet aizmugurējo pūšanas cauruli (5) uz motora korpusa (4).
2. Lai nofiksētu aizmugurējo pūšanas cauruli (5), izmantojot bajonetsavienojumu, grieziet aizmugurējo pūšanas cauruli (5) pulkstenrādītāja kustības virzienā līdz galam.

### 8.2 Priekšējās pūšanas caurules (6) montāža (3. att.)

1. Uzspraudiet priekšējo pūšanas cauruli (6) pie bulītnas atzīmes uz aizmugurējās pūšanas caurules (5).
2. Lai nofiksētu priekšējo pūšanas cauruli (6), izmantojot bajonetsavienojumu, grieziet priekšējo pūšanas cauruli (6) pulkstenrādītāja kustības virzienā līdz galam.

## 9 Lietošana

Akumulatora lapu nopūšanas aparātam ir kompresors, ar kura palīdzību ir iespējams ātri sapūst lapas vienviet kopā vai izpūst tās no grūti pieejamām vietām.

Vadības elementu darbību izlasiet turpmākajos aprakstos.

**IEVĒRĪBAI**

**Pirms lietošanas sākšanas noteikti pilnīgi samontējiet ražojumu!**

**IEVĒRĪBAI**

Uzmaniet, lai apkārtējās vides temperatūra darba laikā nepārsniegtu 50 °C un nebūtu zemāka par -20 °C.

**IEVĒRĪBAI**

Ražojums ir 20V IXES sērijas daļa, un to drīkst lietot tikai ar šīs sērijas akumulatoriem. Akumulatorus drīkst lādēt tikai ar šīs sērijas lādētājiem. Ievērojiet ražotāja norādes.

**9.1 Akumulatora (8) ievietošana / izņemšana no akumulatora stiprinājuma (3) (2. att.)**

**Akumulatora ievietošana**

1. Iebīdīet akumulatoru (8) akumulatora stiprinājumā (3). Akumulatorus (8) dzirdami nofiksējas.

**Akumulatora izņemšana**

1. Nospiediet akumulatora (8) atbloķēšanas pogu (7) un izvelciet akumulatoru no akumulatora stiprinājuma (3).

**9.2 Ražojuma ieslēgšana / izslēgšana un lietošana (1. att.)**

**⚠ BRĪDINĀJUMS**

**Savainošanās risks!**

Ja jūs vērsāt gaisa plūsmu pret personām, dzīvniekiem vai priekšmetiem, tas var radīt savainojumus un bojājumus.

- Vērsiet gaisa plūsmu prom no sevis.
- Nekad nevērsiet gaisa plūsmu pret citām personām, dzīvniekiem vai priekšmetiem.
- Neaizpūstiet cietus priekšmetus, piem., akmeņus vai zarus.

**Norādes!**

Ražojumam ir divi gaisa plūsmas ātrumi.

1 = mazs.

Paredzēts viegliem, sausiem materiāliem, piem., skaidām, graudiem un netīrumiem.

2 = liels.

Paredzēts smagiem vai slapjiem materiāliem, piem., sausām lapām, nopļautajai zāliena zālei, slapjām lapām.

Vislabāko rezultātu sasniedz tad, ja jūs lietojat ražojumu nevis tieši pie zemes, bet gan nelielā attālumā no zemes un pēc iespējas lēzenā leņķī.

1. Paceliet ražojumu aiz roktura (2).
2. Lai ieslēgtu ražojumu, pabīdīet ieslēgšanas / izslēgšanas slēdzi (1) pozīcijā "1".
3. Pagrieziet ražojumu pa kreisi un pa labi.
4. Darba laikā gaisa plūsmas ātrumu pielāgojiet nopūšamajam materiālam. Lai palielinātu gaisa plūsmas ātrumu, pabīdīet ieslēgšanas / izslēgšanas slēdzi (1) pozīcijā "2".

5. Lai izslēgtu ražojumu, pabīdīet ieslēgšanas / izslēgšanas slēdzi (1) pozīcijā "0".

**9.3 Izslēgšana pārslodzes gadījumā**

Motora pārslodzes gadījumā tas pats izslēdzas. Pēc atdzišanas (laiks var būt atšķirīgs) motoru var atkārtoti ieslēgt.

**10 Darba norādījumi**

Ražojumu drīkst izmantot tikai šādiem lietošanas mērķiem:

- Kā kompresoru sausas lapotnes savākšanai kaudzē vai tās izpūšanai no grūti pieejamām vietām.

Jebkura cita lietošana, kas atšķiras no iepriekš aprakstītās lietošanas, var radīt bojājumus ražojumam un risku lietotājam.

- Pirms ražojuma ieslēgšanas pārliecinieties, ka tas nav pavērstis pret cilvēkiem vai dzīvniekiem.
- Darba laikā turiet ražojumu ar abām rokām. Satveriet abus rokturus.
- Šī ražojuma zināma trokšņu ietekme nav novēršama. Trokšņainus darbus iepļānoji veikt atļautā un tam piemērotā laikā. Ja nepieciešams, ievērojiet nestrādes laiku.
- Putekļainos apstākļos mazliet samitriniet virsmas.
- Iegūstiet optimālu rezultātu, lietojot kompresoru 5 - 10 cm attālumā no zemes.
- Vērsiet gaisa strūklu uz priekšu un pārvietojieties lēnām, lai šādā veidā lapas vai dārza atkritumus sapūstu vienkopus, vai lai tos izpūstu no grūti aizsniedzamām vietām.
- Lietojiet grābekli un slotu, lai uzirdinātu atkritumus pirms pūšanas.
- Sāciet darbu ar maksimālo pūšanas jaudu, lai ātri savāktu apkārtējās lapas. Izvēlieties zemāku pūšanas jaudu, lai sablīvētu iepriekš savāktu lapu kaudzi.

**11 Tīrīšana un apkope**

**⚠ BRĪDINĀJUMS**

**Remontdarbus un apkopes darbus, kas nav aprakstīti šajā lietošanas instrukcijā, uzticiet specializētai darbnīcai. Lietojiet tikai oriģinālās rezerves daļas.**

**Pastāv nelaiemes gadījumu risks! Apkopes un tīrīšanas darbus pamatā veiciet, kad ir izņemts akumulators. Pastāv savainošanās risks! Ļaujiet ražojumam atdzist pirms visiem apkopes un tīrīšanas darbiem. Motora elementi ir karsti. Pastāv savainošanās un apdedzināšanās risks!**

Ražojums var pēkšņi sākt darboties un tādējādi radīt savainojumus.

- Izņemiet akumulatoru.
- Ļaujiet ražojumam atdzist.
- Izņemiet darba instrumentu.

### 11.1 Tīrīšana

1. Uzturiet aizsargmehānismus, gaisa spraugas un motora korpusu tīru no putekļiem un neīrūmēm, cik vien tas ir iespējams. Noberziet ierīci ar tīru drānu\* vai izpūstiet to ar zema spiediena saspiesto gaisu\*. Iesakām ražojumu notīrīt uzreiz pēc katras lietošanas reizes.
2. Ventilācijas atverēm vienmēr jābūt brīvām.
3. Neizmantojiet tīrīšanas līdzekļus vai šķīdinātājus; tie var sabojāt ražojuma plastmasas detaļas. Uzmaniet, lai ražojumā nevarētu iekļūt ūdens.

### 11.2 Apkope

Ražojumam nav nepieciešama apkope.

## 12 Glabāšana

### Sagatavošana novietošanai glabāšanā

1. Noņemiet akumulatoru.
2. Notīriet un pārbaudiet, vai ražojumam nav bojājumu.

Uzglabājiet ražojumu un tā piederumus tumšā, sausā un no sala iedarbības aizsargātā vietā, kurai nevar piekļūt bērni.

Optimālā uzglabāšanas temperatūras amplitūda ir no 5 °C līdz 30 °C.

Glabājiet ražojumu oriģinālajā iepakojumā.

Apsedziet ražojumu, lai to pasargātu no putekļiem vai mitruma. Uzglabājiet lietošanas instrukciju pie ražojuma.

## 13 Remonts un rezerves daļu pasūtīšana

Jāievēro, ka šim ražojumam šādas daļas ir pakļautas lietošanas vai dabiskajam nodilumam, vai šādas daļas ir nepieciešamas kā patērējamie materiāli.

### IEVĒRĪBA!

Saskaņā ar Likumu par ražotāja atbildību par ražojumu kvalitāti ražotājs nav atbildīgs par bojājumiem, kas radušies nelietpratīgi veikt remontdarbu vai oriģinālo rezerves daļu neizmantošanas dēļ.

Vērsieties klientu servisā vai pie pilnvarota speciālista. Atbilstoši nosacijumi attiecas arī uz piederumiem.

Rezerves daļas un piederumus varat saņemt mūsu servisa centrā. Šim nolūkam noskenējiet titullapā esošo kvadrāt kodu.

### 13.1 Rezerves daļu pasūtīšana

Veicot rezerves daļu pasūtīšanu, jānorāda šāda informācija:

- Modeļa apzīmējums
- Preces numurs
- Datu plāksnītē norādītie dati

#### Rezerves daļas / piederumi

Akumulators SBP2.0 preces Nr.:	7909201708
Akumulators SBP4.0 preces Nr.:	7909201709
Lādētājs SBC2.4A preces Nr.:	7909201710

Lādētājs SBC4.5A preces Nr.:	7909201711
Lādētājs SDBC2.4A preces Nr.:	7909201712
Lādētājs SDBC4.5A preces Nr.:	7909201713
StarterKit SBSK2.0 preces Nr.:	7909201720
StarterKit SBSK4.0 preces Nr.:	7909201721

## 14 Utilizācija un otrreizēja izmantošana

### Norādes par iepakojumu



Iepakojuma materiāli ir pārstrādājami. Utilizējiet iepakojumus atbilstoši apkārtējās vides prasībām.

### Norādes par Vācijas elektrisko un elektronisko iekārtu likumu (ElektroG)



**Nolietotās elektriskās un elektroniskās iekārtas nedrīkst izmet sadzīves atkritumos, bet gan tās jānodod šķirošanas vai utilizācijas punktā!**

- Nolietotās baterijas vai akumulatori, kas nav nekustīgi iebūvēti nolietotajās iekārtās, pirms nodošanas jāizņem bez sagraušanas! To utilizāciju regulē Vācijas likums par baterijām.
- Elektrisko un elektronisko iekārtu īpašniekiem vai lietotājiem ir uzlikts par pienākumu pēc lietošanas tās nodot likumā noteiktajā kārtībā.
- Gala lietotājs patstāvīgi ir atbildīgs par savu personīgo datu dzēšanu no utilizējamajās nolietotās iekārtās!
- Nosvītrotā atkritumu konteinaiera simbols nozīmē, ka elektriskās un elektroniskās iekārtas nedrīkst utilizēt sadzīves atkritumos.
- Nolietotās elektriskās un elektroniskās iekārtas var nodot bez maksas šādās vietās:
  - Publiski-tiesiskās utilizācijas vai savākšanas vietas (piem., komunālie būvlaukumi)
  - Elektroiekārtu pārdošanas vietas (stacionāri un tiešsaistē), ja tirdzniecības uzņēmumiem ir uzlikts par pienākumu veikt pieņemšanu atpakaļ, vai tie sniedz šādu pakalpojumu brīvprātīgi.
  - Līdz trim nolietotām elektroiekārtām atbilstoši katram iekārtas veidam, kuru malas garums ir maksimāli 25 centimetri, varat bez jaunas iekārtas iepriekšējas iegādes no ražotāja bez maksas nodot pie ražotāja vai kādā citā pilnvarotā savākšanas vietā jūsu tuvumā.
  - Citas ražotāja un izplatītāja papildu pieņemšanas atpakaļ prasības uzzināsit attiecīgajā klientu servisā.

• Ja ražotājs veic jaunas elektroiekārtas piegādi privātai mājai, tas var ierosināt nolietotās elektroiekārtas bezmaksas savākšanu pēc gala lietotāja pieprasījuma. Šim nolūkam sazinieties ar ražotāja klientu servisu.

• Šie apgalvojumi attiecas tikai uz ierīcēm, kas tiek uzstādītas un pārdotas Eiropas Savienības dalībvalstīs, un kas ir pakļautas Eiropas Direktīvas 2012/19/ES prasībām. Valstīs, kas nav Eiropas Savienības dalībvalstis, var būt spēkā no šīm atšķirīgās prasības attiecībā uz nolietoto elektrisko un elektronisko iekārtu utilizāciju.

## Norādes par lītija jonu akumulatoriem



### Demontējiet akumulatoru pirms ierīces utilizācijas!

- Neizmetiet akumulatoru majsaimniecības atkritumos, nemetiet ugunī (sprādzienbīstamība) vai ūdenī. Bojāti akumulatori var kaitēt apkārtējai videi un jūsu veselībai, ja izplūst indīgi tvaiki vai šķidrumi.
- Bojāti vai izmantoti akumulatori jānodod otrreizējai pārstrādei saskaņā ar direktīvu 2006/66/EK.

- Nododiet ierīci un lādētāju utilizācijas punktā Izmantotās plastmasas un metāla daļas var atdalīt viendabīgā veidā un nodot otrreizējai izmantošanai.
- Utilizējiet akumulatorus izlādētā stāvoklī. Mēs iesakām polus nosegt ar līmlenti, lai pasargātu no īssavienojuma. Neatveriet akumulatoru.
- Utilizējiet akumulatorus saskaņā ar vietējiem noteikumiem. Nododiet akumulatorus izmantotu akumulatoru savākšanas punktā, kur tos nodod otrreizējai izmantošanai atbilstoši apkārtējās vides prasībām. Jautājiet par to vietējam atkritumu utilizācijas uzņēmumam.

## 15 Traucējumu novēršana

Traucējums	Iespējamais cēlonis	Novēršana
Ražojumu nav iespējams palaist, vai samazinātas jaudas gadījumā.	Pārāk zems akumulatora uzlādes līmenis.	Uzlādējiet akumulatoru.
	Akumulators nav ievietots pareizi.	Iebīdīet akumulatoru akumulatora stiprinājumā. Akumulators dzirdami nokļūst.
	Bojāts ieslēgšanas / izslēgšanas slēdzis.	Vērsieties mūsu servisa dienestā.
	Motors ir bojāts.	
Ražojums darbojas ar pārtraukumiem.	Ierīces iekļūst un ir vaļīgs kontakts.	Vērsieties mūsu servisa dienestā.
	Bojāts ieslēgšanas / izslēgšanas slēdzis.	

## 16 Garantijas noteikumi – Schepach 20V IXES sērija

Pārbaudes datums 25.04.2024

### Augsti godātais klient, augsti cienītā kliente!

Mūsu ražojumiem tiek veikta stingra kvalitātes pārbaude. Ja tomēr kāds ražojums nevainojami nedarbojas, mēs to ļoti nožēlojam un lūdzam jūs vērsties mūsu servisa dienestā pēc zemāk norādītās adreses. Mēs esam pieejami arī telefoniski pa servisa tālruna numuru. Turpmākajām norādēm jākalpo jums netraucētai apstrādei un regulēšanai bojājuma gadījumā.

### Lai izvirzītu garantijas prasības, jāievēro šādi punkti:

1. **Šie garantijas noteikumi** reglamentē mūsu papildu ražotāja garantijas pakalpojumus attiecībā uz jaunu ražojumu pircējiem (privātiem gala patērētājiem). Šī garantija neskar likumā noteiktās garantijas prasības. Par tām ir atbildīgs tirdzniecības uzņēmums, pie kura esat iegādājies ražojumu.
2. **Garantijas pakalpojums**, ko sniedz ražotājs, attiecas vienīgi uz trūkumiem, kas rodas jūsu iegādātajam jaunajam ražojumam sakarā ar materiāla vai ražošanas defektiem. Ja garantijas perioda laikā rodas materiāla vai ražošanas defekti, tad ražotājs kā garantijas sniedzējs šīs garantijas ietvaros nodrošina kādu no turpmākajiem pakalpojumiem pēc savas izvēles:
  - Preces bezmaksas remonts
  - Preces bezmaksas nomaina pret līdzvērtīgu preci (ja nepieciešams, arī nomaina pret jaunāku modeli, ja sākotnējā prece vairs nav pieejama).

Nomainītie ražojumi vai daļas pāriet mūsu īpašumā. Nemiet vērā, ka mūsu ražojumi atbilstoši noteikumiem nav konstruēti komerciālai, amatnieciskai vai profesionālai izmantošanai.

Tādēļ garantijas gadījums nenotiek, ja ražojums garantijas termiņa laikā bija izmantots komerciālos, amatnieciskos vai rūpnieciskos uzņēmumos vai bija pakļauts līdzvērtīgai slodzei.

### 3. Mūsu garantijas pakalpojumos nav iekļauti šādi punkti:

- Ražojuma bojājumi, kas radušies montāžas instrukcijas neievērošanas, nelietpratīgas ierīkošanas, lietošanas instrukcijas neievērošanas (piem., pieslēgums pie nepareiza tīkla sprieguma vai strāvas veida) vai apkopes un drošības tehnikas noteikumu neievērošanas vai ražojuma izmantošanas nepiemērotas apkārtējās vides apstākļos, kā arī nepietiekamas kopšanas un apkopes dēļ.
- Ražojuma bojājumi, kas radušies ļaunprātīgu vai nelietpratīgu lietošanas veidu (piem., ražojuma pārslozde vai neatļautu instrumentu vai piederumu izmantošana), svešķermeņu iekļūšanas ražojumā (piem., smiltis, akmeņi vai putekļi), transportēšanas laikā radušos bojājumu, spēka pielietošanas vai ārēju iedarbību (piem., bojājumi, ko rada nokrišana) dēļ.
- Ražojuma vai ražojuma daļu bojājumi, kas ir izskaidrojami ar noteikumiem atbilstošu, parastu (saisītu ar ekspluatācijas prasībām) vai citu dabisku nodilumu, kā arī nodilstošo detaļu bojājumi un / vai nolietojums.
- Ražojuma trūkumi, ko bija izraisījuši piederumu, papildinājuma vai rezerves daļu izmantošana, kas nav oriģinālās daļas vai to lietošana nebija noteikumiem atbilstoša.
- Ražojumi, kuriem bija veiktas izmaiņas vai modifikācijas.
- Maznozīmīgas atšķirības no nominālajām īpašībām, kas ir nesvarīgas ražojuma vērtībai un lietošanas derīgumam.

- Ražojumi, kuriem bija veikti patvaļīgi remontu vai tādi remontu, ko sevišķi veikušas nepilnvarotas trešās personas.
  - Ja ražojumam nav marķējuma vai ražojuma identifikācijas informācijas (ierīces uzlīmes) vai tā ir nesalasāma.
  - Ražojumi, kam piemīt pārāk liels piesārņojums, un tādēļ servisa personāls noraida to pieņemšanu.
  - Prasības par zaudējumu atlīdzināšanu, kā arī netiešie zaudējumi vispār nav iekļauti šajā garantijas pakalpojumā.
4. **Garantijas termiņš** parasti ir **5 gadi** (12 mēneši akumulatoriem) un sākas ar ražojuma pirkuma datumu. Lielākoties datums ir atrodams uz oriģinālā pirkumu apliecinošā dokumenta. Garantijas prasības jāceļ nekavējoties attiecīgi pēc informācijas saņemšanas. Garantijas prasību izvirzīšana pēc garantijas termiņa izbeigšanās ir izslēgta. Ražojuma remonta vai apmaiņa nepagarina garantijas termiņu, kā arī ar šo pakalpojumu nenosaka jaunu garantijas termiņu ražojumam vai iespējami iebūvētajām rezervēs daļām. Tas attiecas arī uz vietās veiktā servisa izmantošanu. Garantijas pakalpojuma izmantošana paredz, ka ražotājam kā garantijas sniedzējam pēc tā pieprasījuma tiek nodrošināta garantijas gadījuma pārbaude, nosūtot tam precīzi. Ir jāuzmanā, lai transportēšanas laikā netiktu pieļauti bojājumi, izmantojot atbilstošu iepakojumu. Attiecīgais ražojums notīrītā stāvoklī kopā ar pirkumu apliecinošā dokumenta kopiju, kur iekļauta informācija par pirkuma datumu un ražojuma nosaukums, jāiesniedz vai jānosūta servisa uzņēmumam. Ja ražojumu nosūta nepilnīgā veidā, bez pilnīga piegādes komplekta, trūkstošos piederumus atbilstoši to vērtībai ieskaita / atskaita, ja ražojumu nomaina vai veic atmaksu. Daļēji vai pilnīgi izjaukti ražojumi nevar tikt pieņemti kā garantijas gadījums. Nepamatotas pretenzijas gadījumā vai ārpus garantijas termiņa pircējs vispār uzņemamas transportēšanas izmaksas un transportēšanas risku. **Lūdzam iepriekš pieteikt garantijas gadījumu servisa centrā (sk. zemāk).** Parasti tiek atrunāts, ka bojātais ražojums ar īsu traucējuma aprakstu, izmantojot organizētu atpakaļsūtīšanu, vai remonta gadījumā ārpus garantijas termiņa pietiekamā apjomā apmaksāts, ievērojot atbilstošas iepakojšanas un nosūtīšanas vadlīnijas, tiek nosūtīts uz zemāk norādīto servisa adresi. **Ievērojiet, lai šis ražojums (atkarībā no modeļa) piegādes atgriešanas gadījumā drošības apsvērumu dēļ būtu brīvs no visiem ekspluatācijas materiāliem.** Uz mūsu servisa centru nosūtītajam ražojumam jābūt iepakotam tādā veidā, lai ražojumam, par kuru iesniegta pretenzija, nepieļautu bojājumus transportēšanas laikā. Pēc veiktā remonta / nomainas mēs nosūtīsim jums atpakaļ ražojumu bez maksas. Ja ražojumus nevar saremontēt vai nomainīt, pēc mūsu brīvā izvērtējuma var atmaksāt naudas summu līdz pat bojātā ražojuma pirkuma cenai apjomam, pie kam ņem vērā atskaitījumu, pamatojoties uz nolietojumu un nodilumu. Šie garantijas pakalpojumi ir spēkā tikai par labu privātam gala pircējam, un no tiem nav iespējams atteikties vai tos attiecināt uz citu personu.

5. **Garantijas termiņa pagarinājums līdz 10 gadiem:** Scheppach piedāvā papildu 5 gadu garantijas pagarinājumu uz Scheppach 20V sērijas ražojumiem. Līdz ar to uz šiem ražojumiem garantijas termiņš kopumā sasniedz 10 gadus. Izņemot akumulatorus, lādēšanas ierīces un piederumus. Šo garantijas pagarinājumu jūs varat izmantot, reģistrējot tiešsaistē tīmekļa vietnē <https://garantie.scheppach.com> šajā jomā iekļauto Scheppach ražojumu līdz vēlākais 30 dienu laikā no pirkuma datuma. Pēc veiktās tiešsaistes reģistrācijas jūs saņemsiet precei pielāgotu garantijas pagarinājuma apstiprinājumu.
6. **Lai izvīrītu garantijas prasību sazinieties ar mūsu servisa centru.**

**Prioritāri izmantojiet mūsu veidlapu mūsu mājas lapā:** <https://www.scheppach.com/de/service>

**Nesūtiet nekādus ražojumus bez iepriekšējas saziņāšanās un pieteikuma mūsu servisa centrā.**

**Šo garantijas saistību izmantošanai obligāts priekšnosacījums ir pirmā saziņa ar mūsu servisa centru.** Garantijas prasības jāizvirza 14 dienu laikā pēc trūkuma konstatēšanas pirms garantijas termiņa izbeigšanās. Šim nolūkam ir nepieciešams oriģināls pirkumu apliecinošais dokuments un zināmos apstākļos precei pielāgotā garantijas pagarinājuma apstiprinājums.

7. **Apstrādes laiks** - Parasti mēs nokārtojam pretenziju sūtījumus 14 dienu laikā pēc saņemšanas mūsu servisa centrā. Ja izņēmuma gadījumā minētais apstrādes laiks tiek pārsniegts, par to mēs jūs savlaicīgi informēsim.
8. **Nodilstošās detaļas vispār nav iekļautas garantijā** - Nodilstošās detaļas ir: a) komplektā iekļautie, uzstādītie un / vai iebūvētie akumulatori, kā arī b) visas no modeļiem atkarīgas nodilstošās detaļas (tai skaitā siksnas, zāģa plātnes, darbinstrumenti, slīppipas, filtri, ogles sukas utt., sk. lietošanas instrukciju). Garantijas pakalpojumā nav iekļauti pilnīgi izlādēti akumulatori vai tādi, kuriem ir bojāts korpusis un / vai akumulatora polu izvades.
9. **Iepriekšējs aprēķins** - Ražojumus, kas nav iekļauti vai vairs nav iekļauti garantijas pakalpojumā, mēs remontējam par papildu samaksu. Pēc pieprasījuma jūs varat nosūtīt bojātos ražojumus uz mūsu servisa centru uz iepriekšēja aprēķina pamata un zināmos apstākļos rakstiski (pa pastu, pa e-pastu) dot servisa centram remonta veiktāšanas atļauju. Bez remonta veiktāšanas atļaujas nenotiek turpmākā apstrāde.

**Garantijas noteikumi** ir spēkā tikai attiecīgi pašreizējā redakcijā uz pretenzijas brīdi un, ja nepieciešams, tos var izlasīt mūsu mājas lapā ([www.scheppach.com](http://www.scheppach.com)). Tulkojumu gadījumā vienmēr noteicošā ir redakcija vācu valodā.

**Scheppach GmbH · Günzburger Str. 69 · 89335 Ichenhausen (Vācija)**

**Tālrunis: +800 4002 4002 ·**

**E-pasts: [customerservice.LV@scheppach.com](mailto:customerservice.LV@scheppach.com) ·**

**Internets: <https://www.scheppach.com>**

Mēs paturam sev tiesības jebkurā brīdī veikt izmaiņas šajos garantijas noteikumos bez iepriekšēja brīdinājuma.

## 17 ES atbilstības deklarācija

### Originālā atbilstības deklarācija

#### Ražotājs:

Scheppach GmbH  
Günzburger Straße 69  
D-89335 Ichenhausen

Mēs, uzņemoties pilnu atbildību, paziņojam, ka šeit aprakstītais ražojums atbilst spēkā esošajām direktīvām un standartiem.

Prečzīme: **SCHEPPACH**  
Preces **AKUMULĀTORA LAPU NOPŪŠA-**  
apzīmējums: **NAS APARĀTS C-BL700-X**  
Preces Nr. **5912104900**

#### ES direktīvas:

2014/30/ES, 2006/42/EK, 2011/65/ES;  
2000/14/EK\_2005/88/EK \*

\* Augstāk aprakstītais deklarācijas priekšmets izpilda Eiropas Parlamenta un Eiropas Padomes 2011. gada 8. jūnija Direktīvas 2011/65/ES noteikumus par noteiktu bīstamo vielu izmantošanas ierobežošanu elektriskajās un elektroniskajās ierīcēs.

#### Pielietotie standarti:

EN 60335-1:2012/A15:2021;  
EN 50636-2-100:2014;  
EN 62233:2008;  
EN IEC 55014-1:2021;  
EN IEC 55014-2:2021; E  
N ISO 12100:2010

#### 2000/14/EK\_2005/88/EK

Garantētais skaņas jaudas līmenis ( $L_{WA}$ ): 100 dB  
Izmērītais skaņas jaudas līmenis ( $L_{WA}$ ): 94,1 dB

#### Dokumentācijas sastādīšanai pilnvarotā persona:

David Rümpelein  
Günzburger Str. 69  
D-89335 Ichenhausen  
Ichenhausen, 13.11.2024

  
Simon Schünk  
Division Manager Product Center

  
Andreas Pecher  
Head of Project Management

## Innehållsförteckning

1	Inledning.....	148
2	Produktbeskrivning (bild 1, 3).....	149
3	Leveransomfång (bild 1, 3).....	149
4	Avsedd användning.....	149
5	SÄKERHETSANVISNINGAR FÖR LÖVBLÅSARE.....	149
6	Tekniska specifikationer.....	151
7	Uppackning.....	151
8	Montering (bild 3).....	151
9	Manövrering.....	152
10	Arbetsinstruktioner.....	152
11	Rengöring och underhåll.....	152
12	Förvaring.....	153
13	Reparation och reservdelsbeställning.....	153
14	Avfallshantering och återvinning.....	153
15	Felsökning.....	154
16	Garantivillkor – Schepbach 20V IXES Serie.....	154
17	EU-försäkran om överensstämmelse.....	156
18	Sprängskiss.....	222

## Förklaring av symbolerna på produkten

Användningen av symboler i den här handboken ska göra dig uppmärksam på eventuella risker. Säkerhetssymbolerna och förklaringarna som anges i samband med dessa måste förstås. Varningarna i sig undanröjer inga risker och kan inte ersätta lämpliga åtgärder för att förebygga olyckor.

	Läs och följ instruktionsmanualen och säkerhetsanvisningarna före idrifttagning!
	Obs! Om säkerhetstecknen och varningsanvisningarna som sitter på produkten inte följs samt om säkerhets- och bruksanvisningarna inte följs kan det leda till svåra personskadorna eller till och med dödsfall.
	Använd skyddsglasögon.
	Använd hörselskydd.
	Använd andningsskydd vid damutveckling!
	Använd rejäla skodon!

	Bär hårnät om du har långt hår.
	Utsätt inte produkten för regn. Produkten får bara stationeras, lagras och användas i torra miljöer.
	Säkerställ att tillräckligt säkerhetsavstånd hålls till andra personer.
	Utslungade föremål och roterande delar kan orsaka allvarliga skador.
	Underhålls-, omriggnings-, inställnings- och rengöringsarbeten ska endast utföras när motorn är avstängd och batteriet är borttaget.
	Skaderisk! Stick inte in händerna i närheten av kniven.
	Risk för skador på grund av roterande knivvals! Håll händer och fötter utanför öppningarna när produkten är igång.
	Garanterad ljudeffektnivå för produkten.
	Litium-jon-batteri
	Produkten uppfyller kraven i gällande europeiska direktiv.
	Produkten uppfyller kraven i gällande serbiska direktiv.

## 1 Inledning

### Tillverkare:

Schepbach GmbH  
Günzburger Straße 69  
D-89335 Ichenhausen

### Bästa Kund!

Vi hoppas att du får mycket glädje och nytta av din nya produkt.

### Anvisning:

Tillverkaren av denna produkt ansvarar enligt gällande produktansvar inte för skador som kan uppstå på produkten eller genom produkten:

- Felaktig behandling
- Om instruktionsmanualen inte följs
- Reparationer genom utomstående, obehöriga fackspecialister
- Vid byte och montering av reservdelar som inte är original



- Felaktig användning

### Observera följande:

Drifranvisningen är en del av den här produkten.

Den innehåller viktiga anvisningar om hur du arbetar säkert, fackmannamässigt och ekonomiskt med produkten. Den informerar om hur du undviker faror, håller nere reparationskostnader, minskar stilleståndstider, och ökar produktens tillförlitlighet och livslängd. Utöver denna instruktionsmanuals säkerhetsbestämmelser måste även föreskrifterna beaktas som gäller produktens användning i ditt land.

Bekanta dig med alla användnings- och säkerhetsanvisningar innan du börjar använda produkten. Kör produkten endast enligt beskrivningen och för de angivna användningsområdena. Förvara drifranvisningen väl och låt alla dokument följa med om produkten lämnas vidare till tredje part.

## 2 Produktbeskrivning (bild 1, 3)

1. Till-/Från-brytare
2. Handtag
3. Batterihållare
4. Motorhus
5. Bakre blåsrör
6. Främre blåsrör
7. Upplåsningssknapp (batteri)
8. Batteri\*

\* = ingår inte i leveransomfånget!

## 3 Leveransomfång (bild 1, 3)

Pos.	Antal	Beteckning
4.	1 x	Motorhus
5.	1 x	Bakre blåsrör
6.	1 x	Främre blåsrör
	1 x	Instruktionsmanual

## 4 Avsedd användning

Produkten är avsedd för att blåsa bort och samla ihop torra löv eller lätt trädgårdsavfall och lätt smuts på hårdgjorda ytor och gräsmattor.

Blås inga hälsofarliga material!

Produkten får endast användas på avsett sätt. Varje användning därutöver är inte ändamålsenlig. För skador eller personskador till följd av detta ansvarar användaren/operatören och inte tillverkaren.

I den avsedda användningen ingår också att man följer säkerhetsanvisningen liksom monteringsanvisningen och drifranvisningar i bruksanvisningen.

Personer som använder och underhåller produkten måste veta hur den fungerar och känna till möjliga risker.

Vid förändringar på produkten undantas tillverkaren helt från ansvar och skador som beror på detta.

Produkten får bara användas med originaldelar och originaltillbehör från tillverkaren.

Tillverkarens säkerhets-, arbets- och underhållsanvisningar samt de mått som anges i den tekniska specifikationen måste följas.

Observera att våra produkter inte är konstruerade för kommersiell, hantverksmässig eller industriell användning. Vi lämnar ingen garanti när produkten används i kommersiella eller industriella verksamheter liksom liknande verksamheter.

## Förklaring av signalorden i bruksanvisningen

### FARA

Signalord för att känneteckna en omedelbart förestående farlig situation som, om den inte undviks, kan leda till livshotande eller allvarlig personskada.

### VARNING

Signalord för att känneteckna en tänkbar farlig situation som, om den inte undviks, kan leda till allvarlig personskada.

### VAR FÖRSIKTIG

Signalord för att känneteckna en omedelbart förestående farlig situation som, om den inte undviks, kan leda till en mindre eller måttlig personskada.

### OBS

Signalord för att känneteckna en omedelbart förestående farlig situation som, om den inte undviks, kan leda till materiella skador på produkten eller egendom/innehav.

## 5 SÄKERHETSANVISNINGAR FÖR LÖVBLÅSARE

### VARNING

Läs alla säkerhetsanvisningar, instruktioner, illustrationer och tekniska specifikationer som medföljer detta elverktyg.

Om du inte följer säkerhetsanvisningarna och de angivna instruktionerna finns risk för elstötar, bränder och/eller allvarliga personskador.

**Bevara alla säkerhetsanvisningar och instruktioner för framtida bruk!**

### 5.1 Instruktion

- a) Läs hela bruksanvisningen innan du börjar arbeta med produkten.
- b) Produkten får inte användas av personer (inklusive barn) med nedsatt fysisk, sensorisk eller mental förmåga eller med bristande erfarenhet och kunskap.
- c) Observera att operatören eller användaren ansvarar för olyckor eller risker för andra personer eller deras egendom.

## 5.2 Förberedelser

- a) Använd hörselskydd och skyddsglasögon under hela användningstiden.
- b) Använd inte produkten barfota eller med sandaler. Använd stadiga skor och långbyxor.
- c) Använd inte löst sittande kläder eller smycken som kan dras in i sugöppningen. Håll långt här borta från insugsöppningarna.
- d) Använd endast apparaten utomhus (dvs. inte mot en vägg eller annat styvt föremål) och på en fast, plan yta.
- e) Använd inte produkten på en stenlagd grusyta där material som kastas ut kan orsaka personskador.
- f) Syna alltid apparaten före användning så du är säker på att kvarnen, bultarna till kvarnen och andra fästdetaljer sitter fast, att höljet är oskadat och att skyddsanordningar och skydd finns. Byt slitna eller skadade komponenter satsvis för att bevara jämvikten. Byt skadade eller oläsbara dekaleringar.
- g) Innan användning, kontrollera strömförsörjningen och förlängningskabeln för tecken på skada eller åldrande. Om en kabel skadas under användning måste nätan slutningskabeln omedelbart kopplas bort från elnätet. RÖR INTE SLADDEN OM DEN INTE ÄR BORTKOPPLAD FRÅN ELNÄTET. Använd inte produkten om kabeln är skadad eller slitna.
- h) Använd aldrig produkten när andra personer, i synnerhet barn, eller djur befinner sig i närheten.

## 5.3 Drift

- a) Innan du startar produkten, se till att mataren är tom.
- b) Håll ansiktet och kroppen borta från påfyllningsöppningen.
- c) Se till att din kropp är balanserad och att du har ett säkert grepp.
- d) Undvik en onormal kroppshållning.
- e) Vid utmatning av material, stå aldrig på en nivå högre än nivån på produktens bas.
- f) Stå inte i utmatningszonen när du använder produkten.
- g) Se till att det inte medföljer hårda föremål som metall, stenar, glas eller andra främmande föremål när material kastas in.
- h) Om ett främmande föremål träffas, stäng omedelbart av produkten och ta bort batteriet. Kontrollera om produkten är skadad och utför nödvändiga reparationer innan du startar om och använder produkten. Om produkten börjar vibrera onormalt krävs en omedelbar inspektion.
- i) Låt inte bearbetningsmaterial ansamlas i utmatningszonen eftersom detta kan förhindra korrekt utmatning och kan leda till att material återinförs genom matningsöppningen.
- j) Om produkten blir igensatt och du behöver rensa skräp, stäng av produkten och ta bort batteriet.
- k) Använd aldrig produkten med defekta **skyddsanordningar** eller utan säkerhetsanordningar.
- l) För att skydda produkten från skada eller eventuell brand, se till att produkten är fri från skräp och andra ansamlingar.

- m) Transportera eller tippa inte produkten när den används.
- n) Lämna inte produkten utan uppsikt.
- o) Det är förbjudet att använda produkten under åskväder - **Risk för blixtnedslag!**
- p) Arbeta bara i dagsljus eller vid bra belysning.
- q) Ventilationsöppningar måste alltid vara fria.
- r) Stäng av produkten innan du sätter på eller tar bort uppsamlingsbehållaren.

## Kvarstående risker

**Produkten är konstruerad enligt senaste teknik och vedertagna säkerhetstekniska regler. Trots detta kan det uppstå vissa restrisker vid arbetet.**

- Skador på hörseln om inget föreskrivet hörselskydd används.
- Skador på lungorna om inget föreskrivet andningskydd används.
- Skador på ögonen om inget föreskrivet ögonskydd används.
- Restrisker kan minimeras genom att säkerhetsanvisningar och ändamålsenlig användning liksom bruksanvisningen beaktas i sin helhet.
- Använd produkten på det sätt som rekommenderas i den här instruktionsmanualen. Då får du en produkt som ger optimal effekt.
- Trots alla vidtagna åtgärder kan det finnas restrisker som inte är uppenbara.

### VARNING

Elverktyget alstrar ett elektromagnetiskt fält under drift. Under vissa förhållanden kan fältet störa aktiva eller passiva medicinska implantat. För att minska risken för dödsfall eller allvarliga skador rekommenderar vi därför personer med medicinska implantat till att höra med sin läkare och kontakta tillverkaren av det medicinska implantatet innan verktyget används.

### VARNING

Vid längre arbeten kan vibrationer i händerna på användaren orsaka cirkulationsrubbingar (Raynauds syndrom).

Raynauds syndrom är en kärlsjukdom i vilken de små blodkärlen i fingrar och tår krampar. De drabbade områdena förses inte längre med tillräckligt med blod och blir därför mycket bleka. Den frekventa användningen av vibrerande produkter kan orsaka nervskador hos personer vars blodflöde är nedsatt (t.ex. diabetiker, rökare).

Om du märker ovanliga funktionsnedsättningar, avbryt arbetet och kontakta läkare.

### VARNING

**Observera säkerhetsinstruktionerna och instruktionsmanualen för laddning och korrekt användning som finns i bruksanvisningen för ditt batteri och laddare i 20V IXES-serien. En detaljerad beskrivning av laddningsprocessen och ytterligare information finns i denna separata anvisning.**

## OBS

Produkten ingår i 20V IXES-serien och får endast drivas med batterier från denna serie. Batterier får endast laddas med laddare från denna serie. Beakta då uppgifterna från tillverkaren.

## 6 Tekniska specifikationer

Märkspänning	20 V
Max. varvtal	22500 min <sup>-1</sup>
Lufthastighet nivå 1	32 m/s (115 km/h)
Lufthastighet nivå 2	43 m/s (155 km/h)
Luftvolym max.	516 m <sup>3</sup> /h
Skyddstyp	IP20
Vikt	1,8 kg

Med förbehåll för tekniska ändringar!

### Buller och vibration

#### VARNING

Buller kan ha allvarlig inverkan på din hälsa. Om maskinbullret överskrider 85 dB ska du och personer som befinner sig i närheten bära lämpligt hörselskydd.

Bullervärden har fastställts i enlighet med EN 50636 bilaga CC.

Vibrationsvärdena har fastställts i enlighet med EN 50636 bilaga BB.

#### Typvärden buller

Uppmätt ljudtryck $L_{pA}$	74,6 dB
Mätosäkerhet $K_{pA}$	3,0 dB
Uppmätt ljudeffekt $L_{wA}$	94,1 dB
Mätosäkerhet $K_{wA}$	3,0 dB
Garanterad ljudeffekt	100 dB

#### Typvärden vibrationer

Vibration $a_n$	0,468 m/s <sup>2</sup>
Mätosäkerhet $K_n$	1,5 m/s <sup>2</sup>

Det angivna totalvärdet för vibrationer och det angivna bulleremissionsvärdet har uppmätts med ett standardiserat testförfarande och kan användas för att jämföra ett elverktyg med ett annat.

Det angivna bulleremissionsvärdet och det angivna totalvärdet för vibrationer kan också användas för en preliminär uppskattning av belastningen.

#### VARNING

**Bulleremissionerna och vibrationsemissionsvärdet kan avvika från de angivna värdena under den faktiska användningen beroende på hur elverktyget används, och påverkas framför allt av vilken typ av arbetsstycke som bearbetas.**

Försök att hålla en så låg belastning som möjligt. Exempel på åtgärder: arbetstidens begränsning. Här ska hänsyn tas till alla delar av driftcykeln (till exempel de tider när elverktyget är avstängt och när det visserligen är startat men körs utan belastning).

## 7 Uppackning

#### VARNING

**Produkten och förpackningsmaterialet är inga leksaker!**

**Barn får inte leka med plastpåsar, folie och smådelar! Risk för kvävning eller andra skador!**

- Öppna förpackningen och ta ut produkten försiktigt.
- Ta bort förpackningsmaterialet, förpacknings-/ och transportsäkringar (om det finns).
- Kontrollera att leveransomfånget är fullständigt.
- Kontrollera produkten och tillbehör för transportskador. Rapportera eventuella skador omedelbart till transportföretaget som levererade produkten. Senare reklamationer kan inte behandlas.
- Om möjligt, förvara förpackningen fram till utgången av garantiperioden.
- Bekanta dig med produkten innan bruk med hjälp av instruktionsmanualen.
- Använd bara originaldelar till tillbehören och till slit- och reservdelarna. Reservdelar hittar du hos din fackhandlare.
- Ange våra artikelnummer och produkttyp samt tillverkningsår vid beställningar.

## 8 Montering (bild 3)

#### VARNING

##### Skaderisk!

Ta bort batteriet från elverktyget innan du utför något arbete på elverktyget (t.ex. underhåll, verktygsbyte etc.) samt när du transporterar och förvarar det. Det finns risk för skador om strömbrytaren trycks in oavsiktligt.

### 8.1 Montera bakre blåsrör (5) (bild 3)

1. Stick på det bakre blåsröret (5) på motorhuset (4).
2. För att spärra det bakre blåsröret (5) med hjälp av bajonettlåset, vrid det bakre blåsröret (5) medurs så långt det går.

### 8.2 Montera främre blåsrör (6) (bild 3)

1. Stick på det främre blåsröret (6) på pilmarkeringen på det bakre blåsröret (5).

- För att spärra det främre blåsröret (6) med hjälp av bajonettlåset, vrid det främre blåsröret (6) medurs så långt det går.

## 9 Manövrering

Den batteridrivna lövblåsaren har en fläkt som kan användas för att snabbt blåsa upp löv eller blåsa bort dem från svåråtkomliga ställen.

Manövreringsdelarnas funktion beskrivs i de efterföljande beskrivningarna.

### OBS

**Montera klart hela produkten före idrifttagning!**

### OBS

Se till att omgivningstemperaturen under arbetet inte överstiger 50 °C och inte sjunker under -20 °C.

### OBS

Produkten ingår i 20V IXES-serien och får endast drivas med batterier från denna serie. Batterier får endast laddas med laddare från denna serie. Beakta då uppgifter-na från tillverkaren.

### 9.1 Sätta i/ta ur batteriet (8) i batterihållaren (3) (bild 2)

#### Sätt i batteriet

- Skjut in batteriet (8) i batterihållaren (3). Batteriet (8) går in så att det hörs.

#### Ta ut batteriet

- Tryck på upplåsningsknappen (7) på batteriet (8) och dra ut det ur batterifacket (3).

### 9.2 Koppla till/från och använd produkten (bild 1)

#### VARNING

##### Skaderisk!

Om du riktar luftströmmen mot personer, djur eller föremål kan detta leda till personskador och skador.

- Rikta luftströmmen bort från dig.
- Rikta aldrig luftströmmen mot andra personer, djur eller föremål.
- Blås inte bort hårda föremål som stenar eller grenar.

#### Anvisning:

Produkten har två lufthastigheter.

1 = låg.

För lätt, torrt material, t.ex. spån, korn och smuts.

2 = hög.

För tungt eller blött material, t.ex. torra löv, gräsclipp, blöta löv.

Bästa resultat uppnås genom att inte använda produkten direkt på marken utan något ovanför marken och helst i en flack vinkel.

- Lyft upp produkten i handtaget (2).
- Skjut Till-/Från-brytaren (1) till läget "1" för att koppla till produkten.

3. Sväng produkten åt vänster eller höger.
4. Anpassa lufthastigheten efter materialet som ska blåsas bort under arbetet. Skjut Till-/Från-brytaren (1) till läget "2" för att öka lufthastigheten.
5. Skjut Till-/Från-brytaren (1) till läget "0" för att koppla från produkten.

## 9.3 Överbelastningsfrånkoppling

Vid överbelastning av motorn stängs den av automatiskt. Efter en avkylningstid (tidsmässigt olika) kan motorn återigen slås på.

## 10 Arbetsinstruktioner

Produkten får endast användas för följande ändamål:

- Användas som blåsare för att blåsa upp torra lövhögar eller blåsa bort från svåråtkomliga ställen.

All annan användning än den som beskrivs ovan kan orsaka skada på produkten och utgöra en fara för användaren.

- Innan du slår på produkten, se till att den inte är riktad mot människor eller djur.
- Håll alltid produkten med båda händerna när du arbetar. Ta tag i båda handtagen.
- Ett visst buller från denna produkt är oundviklig. Skjut upp bullerintensivt arbete till godkända och fastställda tider. Följ ev. vilotider.
- Fukta ytor lätt vid dammiga förhållanden.
- Du får bäst resultat när du använder fläkten på ett avstånd av 5-10 cm från golvet.
- Rikta luftstrålen framåt och rör dig långsamt för att blåsa samman löv och trädgårdsavfall eller för att få ut det från svåråtkomliga ställen.
- Använd räfsor och kvastar för att luckra upp avfall före blåsningen.
- Börja arbeta med högsta blåskraft för att snabbt samla upp de liggande löven. Välj en lägre blåskraft för att komprimera den tidigare uppsamlade högen med löv.

## 11 Rengöring och underhåll

#### VARNING

**Överlåt underhållsarbete som inte beskrivs i denna instruktionsmanual till en fackverkstad. Använd endast originalreservdelar.**

**Det finns en risk för olyckor! Utför alltid underhålls- och rengöringsarbeten med borttaget batteri. Det finns risk för personskador! Låt produkten svalna helt före alla underhålls- och rengöringsarbeten. Element i motorn är varma. Det finns risk för personskador och brännskador!**

Maskinen kan oavsiktligt starta vilket kan leda till allvariga personskador.

- Ta bort batteriet.
- Låt produkten svalna.
- Ta bort insättningsverktyget.

## 11.1 Rengöring

1. Se till att skyddsutrustningar, ventilationsöppningar och motorhus är så fria från damm och smuts som möjligt. Torka av produkten med en ren trasa\*, eller blås ren den med tryckluft\* med lågt tryck. Vi rekommenderar att produkten rengörs direkt efter varje användning.
2. Ventilationsöppningar måste alltid vara fria.
3. Använd inga rengörings- eller lösningsmedel. De skulle kunna angripa produktens plastdelar. Se till att inget vatten kan hamna i produktens inre.

## 11.2 Underhåll

Produkten är underhållsfri.

## 12 Förvaring

### Förbereda för förvaring

1. Ta bort batteriet.
2. Rengör produkten och kontrollera om det finns skador.

Förvara produkten och dess tillbehör på en mörk, torr och frostfri plats som dessutom är oätkomlig för barn. Den optimala förvaringstemperaturen är mellan 5 °C och 30 °C.

Förvara produkten i originalförpackningen.

Täck över produkten för att skydda den mot damm eller fukt. Förvara bruksanvisningen vid produkten.

## 13 Reparation och reservdelsbeställning

Tänk på att produktens följande delar slits naturligt eller under bruk, eller att följande delar används som förbrukningsmaterial.

### OBS

Enligt lagen om produktansvar tas inget ansvar för skador orsakade av felaktiga reparationer eller om originaldelar inte används.

Kontakta kundtjänst eller auktoriserad fackpersonal. Detsamma gäller tillbehör.

Du kan få reservdelar och tillbehör från vårt servicecenter. För att göra detta, skanna QR-koden på förstasidan.

### 13.1 Reservdelsbeställning

Vid beställning av reservdelar ska följande uppgifter anges:

- Modellbeteckning
- Artikelnummer
- Uppgifter på typskylten

#### Reservdelar/tillbehör

Batteri SBP2.0 artikel-nr:	7909201708
Batteri SBP4.0 artikel-nr:	7909201709
Laddare SBC2.4A artikel-nr:	7909201710
Laddare SBC4.5A artikel-nr:	7909201711
Laddare SDBC2.4A artikel-nr:	7909201712
Laddare SDBC4.5A artikel-nr:	7909201713

StarterKit SBSK2.0 artikel-nr:	7909201720
StarterKit SBSK4.0 artikel-nr:	7909201721

## 14 Avfallshantering och återvinning

### Anvisningar beträffande förpackningen



Förpackningsmaterialen kan återvinnas. Avfallshandla förpackningar miljövänligt.

### Anvisningar beträffande den tyska lagen om distribution, återtagning och miljövänlig avfallshantering av elektriska och elektroniska apparater (Elektro- und Elektronikgerätegesetz - ElektroG)



**Uttjänta elektriska och elektroniska apparater ska inte kastas i hushållsoporna utan lämnas till separat insamling respektive avfallshantering!**

- Uttjänta vanliga och uppladdningsbara batterier, som inte är fast monterade i den uttjänta apparaten, måste tas ut utan skador före överlämningen! Batteriers avfallshantering regleras i batterilagstiftningen.
- Innehavare respektive användare av elektriska och elektroniska apparater är enligt lagstiftning förpliktade till återlämning efter apparaternas användning.
- Slut användaren ansvarar själv för raderingen av de egna personuppgifterna på den uttjänta apparat som ska avfallshandteras!
- Symbolen med den överkryssade soptunnan betyder att uttjänta elektriska och elektroniska apparater inte får kastas i hushållsoporna.
- Uttjänta elektriska och elektroniska apparater kan lämnas avgiftsfritt på följande ställen:
  - Offentliga avfallshandterings- respektive samlingsställen (t.ex. kommunala återvinningsenheter)
  - Inköpsställen för elektriska apparater (stationära och online), om handlare är skyldiga att ta emot eller frivilligt erbjuder detta.
  - Man kan kostnadsfritt lämna upp till tre uttjänta elektriska apparater per apparattyp, med en kantlängd på maximalt 25 centimeter, hos tillverkaren utan att först köpa en ny apparat av denne, eller lämna dem till ett annat auktoriserat samlingsställe på närmare håll.
  - Kontakta respektive kundservice för information om tillverkarnas och distributörernas övriga, kompletterande villkor för återlämning.
- Om tillverkaren levererar en ny elektrisk apparat till ett privat hushåll kan denne ordna med avgiftsfri hämtning av den uttjänta elektriska apparaten, efter förfrågan från slutanvändaren. Kontakta tillverkarens kundservice angående detta.
- Dessa uppgifter gäller endast för apparater som installeras och säljs i länderna i den Europeiska unionen och som omfattas av det europeiska direktivet 2012/19/EU. I länder utanför Europeiska unionen kan avvikande bestämmelser gälla för avfallshantering av uttjänta elektriska och elektroniska apparater.

## Anmärkningar för litium-jon-batterier

**Ta ut det uppladdningsbara batteriet före avfallshanteringen!**

- Släng inte batteriet i hushållsavfall, i eld (explosionsrisk) eller i vatten. Skadade batterier kan skada miljö och hälsa om giftiga ångor eller vätskor läcker ut.
- Defekta eller använda batterier måste återvinnas i enlighet med direktiv 2006/66/EG.

- Lämna in apparaten och laddaren på en behandlingsanläggning. Plast- och metalldelarna som används kan sorteras sortrent åtskilda och på så sätt återvinnas.
- Avfallshandla batterier urladdade. Vi rekommenderar att teja för polen för att skydda mot kortslutning. Öppna inte batteriet.
- Avfallshandla batterier enligt lokala föreskrifter. Lämna in batterier på ett uppsamlingsställe för gamla batterier där de kan återvinnas miljövänligt. Fråga ditt lokala avfallsföretag om detta.

## 15 Felsökning

Störning	Möjliga orsaker	Åtgärd
Produkten går inte att starta eller har minskad effekt.	Batteriets prestanda är för svag.	Ladda batteriet.
	Batteriet är inte korrekt isatt.	Skjut in batteriet i batterihållaren. Batteriet går in så att det hörs.
	Till-/Från-brytaren defekt.	Kontakta vår kundtjänst.
	Motorn är defekt.	
Produkten arbetar med avbrott.	Intern glappkontakt.	Kontakta vår kundtjänst.
	Till-/Från-brytaren defekt.	

## 16 Garantivillkor – Scheppach 20V IXES Serie

Revisionsdatum 2024-04-25

### Ärade kund,

Våra produkter genomgår en sträng kvalitetskontroll. Om en produkt inte fungerar som den ska beklagar vi detta mycket och ber dig kontakta vår serviceavdelning på adressen nedan. Vi hjälper dig även gärna per telefon på vårt servicenummer. Följande information är avsedd att hjälpa dig att hantera och lösa problem smidigt i händelse av skada.

### När garantianspråk ska ställas gäller följande:

1. Dessa **garantivillkor** reglerar våra extra tillverkargarantitjänster för köpare (privata slutanvändare) av nya produkter. Lagstadgade garantianspråk berörs inte av denna garanti. För dem ansvarar återförsäljaren som sålt produkten till dig.
2. Tillverkarens **garanti** omfattar endast brister på en av dig köpt produkt som beror på ett material- eller tillverkningsfel. Om det uppstår material- eller tillverkningsfel under denna garantitid väljer tillverkaren i egenskap av garantigivare inom ramen för denna garanti att erbjuda en av nedanstående tjänster:
  - Kostnadsfri reparation av varan
  - Kostnadsfritt byte av varan mot en likvärdig artikel (ev. även byte mot en nyare modell om den ursprungliga varan inte längre är tillgänglig).

Ersatta produkter eller delar övergår i vår ägo. Observera att våra produkter inte är konstruerade för kommersiell, hantverksmässig eller yrkesmässig användning. Garantin gäller därför inte om produkten under garantitiden utsatts för kommersiell, hantverksmässig eller yrkesmässig användning eller för likvärdiga påfrestningar.

### 3. Vår garanti gäller inte:

- Skador på produkten orsakade av att monteringsanvisningarna inte följts, felaktig installation, ignorering av bruksanvisningen (t.ex. anslutning till felaktigt nätspänning eller typ av ström) eller av underhålls- och säkerhetsföreskrifterna eller genom att produkten används under olämpliga miljöförhållanden eller av bristande skötsel och underhåll.
- Skador på produkten som uppkommit genom felaktig eller okunnig användning (t.ex. överbelastning av produkten eller användning av icke tillåtna verktyg eller tillbehör), främmande föremål som trängt in i produkten (t.ex. sand, stenar eller damm), transportskador, våld eller främmande påverkan (t.ex. fall).
- Skador på produkten eller på delar av produkten som beror på vanligt slitage vid avsedd användning (driftförhållanden) eller annat naturligt slitage liksom skador och/eller slitage av slitdelar.
- Brister på produkten som beror på användning av tillbehörs-, kompletterings- eller reservdelar som inte är originaldelar eller inte använts på avsett vis.
- Produkter som utsatts för förändringar eller modifieringar.
- Mindre avvikelser från börtillståndet som är irrelevanta för produktens värde och användbarhet.
- Produkter som reparerats egenmäktigt, i synnerhet om dessa genomförts av obehörig utomstämmede.
- Om produktens märkning eller id-information (maskindekalen) saknas eller är oläsbar.
- Produkter som är mycket smutsiga och därför avisas av servicepersonalen.
- Skadestånd och följdskador är generellt uteslutna från denna garanti.

4. **Garantitiden** är normalt **5 år** (12 månader för batterier) och börjar vid produktens inköpsdatum. Datumet på det ursprungliga inköpskvittot gäller. Garantianspråk måste göras omedelbart efter att man blir medveten om avvikelser. Inga garantianspråk kan ställas när garantitiden har löpt ut. Reparation eller utbyte av produkten medför ingen förlängning av garantitiden, inte heller inleds en ny garanti tid efter sådan åtgärd eller efter eventuell montering av reservdelar. Detta gäller även då service utförs på plats. Anspråk på garantin förutsätter att tillverkaren i egenskap av garanti-givare på begäran får möjlighet att kontrollera garanti-ärendet genom att varan skickas in. Se till att undvika skador under transporten genom motsvarande förpackning. Den berörda produkten ska inlämnas eller skickas till kundtjänsten i rengjort skick tillsammans med en kopia av inköpskvittot - som innehåller information om inköpsdatum och produktnamn. Om en produkt skickas ofullständig, utan hela leveransomfånget, kommer de saknade tillbehören att krediteras/dras av om produkten byts ut eller återbetalning sker. Helt eller delvis demonterade produkter kan inte accepteras som garantifall. Vid överrättad reklamation eller utanför garantitiden står kunden generellt för transportkostnader och transportrisk. **Vänligen rapportera ett garantiärende i förväg till servicecentret (se nedan).** I regel kommer man överens om att den defekta produkten med en kort beskrivning av felet skickas till nedan angivna serviceadress via organiserad retur eller - vid reparationer utanför garantitiden - med tillräckligt porto, med hänsyn tagen till relevanta regler för förpackning och frakt. **Tänk på att produkten (beroende på modell) av säkerhetsskäl ska vara fri från alla driftmedel vid retursändningen.** Produkten som skickas till vårt servicecenter måste förpackas så att skador på den reklamerade produkten under transporten undviks. Efter genomförd reparation / utbyte sänder vi tillbaka produkten kostnadsfritt till dig. Om Produkter inte kan repareras eller utbytas kan vi, efter eget gottfinnande, återbetala ett belopp upp till inköpspriset för den defekta Produkten, med avdrag för slitage. Denna garanti gäller bara till förmån för den privata förstakunden och är inte säljas eller överlåtas.

5. **Förlängning av garantitiden till 10 år:** Scheppach erbjuder en extra förlängning av garantitiden på 5 år för produkter i serien Scheppach 20V. Därmed blir garantitiden för dessa produkter totalt 10 år. Undantagna är batterier, laddare och tillbehör. Denna garantitidsförlängning får man genom att registrera Scheppach-produkten från detta område online inom 30 dagar efter inköpsdatumet på <https://garantie.scheppach.com>. När online-registreringen lyckats får du en bekräftelse av garantiförlängningen för artikeln.

6. **Kontakta vårt servicecenter** för att meddela oss **ditt garantiärende**.

Använd helst formuläret på vår hemsida: <https://www.scheppach.com/de/service>

**Skicka inga produkter utan att först ha kontaktat och meddelat vårt servicecenter.**

**Kontakt med vårt servicecenter är ett obligatoriskt krav för att göra anspråk på garantin.** Garantikrav måste göras inom 14 dagar efter att felet upptäckts innan garantitiden löper ut. Originalkvittot och i förekommande fall bekräftelse på den artikelrelaterade garantiförlängningen måste finnas.

7. **Bearbetningstid** - I regel klarar vi av reklamationssårenden inom 14 dagar efter anmälan till vårt servicecenter. Skulle undantagsvis bearbetningstiden över-skridas, så kommer vi att informera dig i god tid.

8. **Slitdelar är generellt undantagna från garantin!** - Slitdelar är: a) medlevererade på- eller inbyggda batterier liksom b) alla modellberoende slitdelar (bland annat remmar, sågblad, insatsverktyg, slipskivor, filter, kolborstar etc., se bruksanvisningen). Djupurladdade batterier eller batterier med skadade höljen eller batteripoler är uteslutna från garantin.

9. **Kostnadsberäkning** - Produkter som inte eller inte längre omfattas av garantin repareras vi mot betalning. Om du frågar vårt servicecenter kan du skicka in de defekta produkterna för en kostnadsberäkning och vid behov ge servicecentret tillstånd till reparation skriftligen (per post, e-post). Vi vidtar inga åtgärder utan att få klartecken.

**Garantivillkoren** gäller endast i den vid reklamationstillfället aktuella versionen och kan vid behov hämtas från vår hemsida ([www.scheppach.com](http://www.scheppach.com)). Vid översättningar har alltid den tyska versionen företräde.

**Scheppach GmbH · Günzburger Str. 69 · 89335 Ichenhausen (Tyskland)**

**Telefon: +800 4002 4002 ·**

**E-Mail: [customerservice.SE@scheppach.com](mailto:customerservice.SE@scheppach.com) ·**

**Internet: <https://www.scheppach.com>**

Vi förbehåller oss rätten att när som helst göra ändringar i garantivillkoren utan föregående meddelande.



## 17 EU-försäkran om överensstämmelse

### Original-försäkran om överensstämmelse

#### Tillverkare:

Scheppach GmbH  
Günzburger Straße 69  
DE-89335 Ichenhausen

Vi förklarar under eget ansvar att produkten som beskrivs här överensstämmer med gällande riktlinjer och standarder.

Märke: **SCHEPPACH**  
Art.-beteckning: **BATTERIDRIVEN LÖVBLÅSARE  
C-BL700-X**  
Art.nr **5912104900**

#### EU-direktiv:

2014/30/EU, 2006/42/EG, 2011/65/EU;  
2000/14/EG\_2005/88/EG \*

\* Föremålet för försäkran ovan överensstämmer med bestämmelserna i Europaparlamentets och rådets direktiv 2011/65/EU av den 8 juni 2011 om begränsning av användningen av vissa farliga ämnen i elektriska och elektroniska produkter.

#### Tillämpade standarder:

EN 60335-1:2012/A15:2021;  
EN 50636-2-100:2014;  
EN 62233:2008;  
EN IEC 55014-1:2021;  
EN IEC 55014-2:2021;  
EN ISO 12100:2010

#### 2000/14/EG\_2005/88/EG

Garanterad ljudeffektnivå ( $L_{WA}$ ): 100 dB  
Uppmätt ljudeffektnivå ( $L_{WA}$ ): 94,1 dB

#### Ansvarig för dokumentationen:

David Rümpelein  
Günzburger Str. 69  
D-89335 Ichenhausen  
Ichenhausen, 13.11.2024



Simon Schünk  
Division Manager Product Center



Andreas Pecher  
Head of Project Management

## Sisällysluettelo

1	Johdanto .....	157
2	Tuotteen kuvaus (kuvat 1, 3).....	158
3	Toimituksen sisältö (kuvat 1, 3).....	158
4	Määräystenmukainen käyttö .....	158
5	Lehtipuhallinta koskevat turvallisuusohjeet .....	158
6	Tekniset tiedot.....	160
7	Purkaminen pakkauksesta .....	160
8	Asennus (kuva 3) .....	160
9	Käyttö.....	160
10	Työohjeita.....	161
11	Puhdistus ja huolto .....	161
12	Varastointi .....	162
13	Korjaaminen ja varaosien tilaus .....	162
14	Hävittäminen ja kierrätys.....	162
15	Ohjeet häiriöiden poistoon .....	163
16	Takuuehdot – Schepbach 20V IXES -sarja.....	163
17	EU-vaatimustenmukaisuusvakuutus .....	165
18	Räjätyskuva.....	222

## Tuotteessa olevien symbolien selitys

Tässä käyttöoppaassa olevien symbolien käytön tarkoituksena on kiinnittää huomiosi mahdollisiin riskeihin. Turvallisuusmerkit ja selitykset on ymmärrettävä tarkalleen oikein. Varoitukset itsessään eivät poista riskejä eivätkä korvaa onnettomuuksien ehkäisyyn tarvittavia toimenpiteitä.

	Lue ja huomioi käyttöohje ja turvallisuusohjeet ennen käyttöönottoa!
	Huomio! Jos tuotteessa olevia turvamerkin- töjä ja varoituksia ei huomioida ja jos turval- lisuus- ja käyttöohjeet laiminlyödään, seu- rauksena voi olla vakavia loukkaantumisia ja jopa kuolema.
	Käytä suojalaseja.
	Käytä kuulosuojaimia.
	Käytä hengityssuojainta, jos työssä muodos- tuu pölyä!
	Käytä tukevia kenkiä!
	Jos sinulla on pitkät hiukset, käytä hiusverk- koa.

	Älä altista tuotetta sateelle. Tuotteen saa si- joittaa ja sitä saa käyttää ja varastoida vain kuivissa ympäristöolosuhteissa.
	Varmista, että muut henkilöt pysyvät riittä- vän turvavälin päässä.
	Sinkoilevat esineet ja pyörivät osat voivat ai- heuttaa vakavia vammoja.
	Huolto-, muutos-, säätö- ja puhdistustöitä saa suorittaa vain moottorin ollessa sammu- tettuina ja virtapistokkeen ollessa irrotettuna.
	Loukkaantumisvaara! Älä koskaan laita kä- siäsi terien lähelle.
	Loukkaantumisvaara pyörivässä terässä! Pi- dä kädet ja jalat aukkojen ulkopuolella, kun tuote on käynnissä.
	Tuotteen taattu äänitehotaso.
	Litiumioniakku
	Tuote vastaa voimassa olevia eurooppalai- sia direktiivejä.
	Tuote on sovellettavien Serbian ohjeiden mukainen.

## 1 Johdanto

### Valmistaja:

Schepbach GmbH  
Günzburger Straße 69  
D-89335 Ichenhausen

### Arvoisa asiakas

Toivomme sinun viihtyvän uuden tuotteesi parissa.

### Huomautus:

Tämän tuotteen valmistaja ei tuotevastuulain mukaan vastaa vahingoista, joita aiheutuu tälle tuotteelle tai tämän tuotteen käytön seurauksena, jos vahinkotapaus liittyy jo- honkin seuraavista:

- Epäasianmukainen käsittely
- Käyttöohjeen laiminlyönti
- Ulkopuolisten, valtuuttamattomien henkilöiden toimes- ta tehdyt korjaukset
- Muiden kuin alkuperäisten varaosien asennus ja vaih- taminen
- Määräystenvastainen käyttö

## Huomaa:

Käyttöohje on tämän tuotteen osa.

Se sisältää tärkeitä ohjeita turvalliseen, asianmukaiseen ja taloudelliseen työskentelyyn tuotteella ja tietoa siitä, miten vältetään vaaroja, säästetään korjauskustannuksissa, ehkäistään seisokkeja ja parannetaan laitteen luotettavuutta ja pidennetään sen käyttöikää. Tässä käyttöohjeessa olevien turvallisuusohjeiden lisäksi on ehdottomasti huomioitava kansalliset tuotteen käyttöä koskevat määräykset.

Perehdy ennen tuotteen käyttöä kaikkiin käyttö- ja turvallisuusohjeisiin. Käytä tuotetta vain käyttöohjeessa kuvatulla tavalla ja vain määrityille käyttöalueille. Säilytä käyttöohjetta hyvin ja luovuta kaikki asiakirjat tuotteen mukana seuraavalle käyttäjälle.

## 2 Tuotteen kuvaus (kuvat 1, 3)

1. Virtakytin
2. Kahva
3. Akun kiinnitys
4. Moottorikotelo
5. Takapuhallusputki
6. Etupuhallusputki
7. Avauspainike (akku)
8. Akku\*

\* = ei sisälly toimitukseen!

## 3 Toimituksen sisältö (kuvat 1, 3)

Kohta	Lukumäärä	Nimike
4.	1 x	Moottorikotelo
5.	1 x	Takapuhallusputki
6.	1 x	Etupuhallusputki
	1 x	Käyttöohje

## 4 Määräystenmukainen käyttö

Tuote on tarkoitettu kuivien lehtien tai kevyiden puutarhajätteiden ja kevyen lian pois puhaltamiseen ja kasaamiseen pihateiltä ja nurmikoilta.

Älä puhalla terveydelle vaarallisia materiaaleja!

Tuotetta saa käyttää vain sen käyttötarkoituksen mukaisesti. Kaikki muunlainen käyttö katsotaan määräystenvastaiseksi käytöksi. Kaikista näin syntyneistä vahingoista ja tapaturmista vastaa käyttäjä, ei valmistaja.

Määräystenmukaiseen käyttöön kuuluu myös turvallisuusohjeiden ja asennusohjeen sekä käyttöohjeessa olevien ohjeiden huomioiminen.

Tuotetta käyttävien ja huoltavien henkilöiden on perehdyttävä tuotteen ohjeisiin ja heillä on oltava tiedot mahdollisista vaaroista.

Jos tuotteeseen tehdään muutoksia, valmistaja ei ota mitään vastuuta siitä aiheutuvista vahingoista.

Tuotetta saa käyttää vain valmistajan alkuperäisillä osilla ja alkuperäisillä lisävarusteilla.

Valmistajan määrittämiä turvallisuus-, työ- ja huoltomääräyksiä ja teknisissä tiedoissa annettuja mittoja on noudatettava.

Huomaa, että tuotteitamme ei ole tarkoitettu kaupalliseen käyttöön, ammatin harjoittamiseen tai teolliseen käyttöön. Takuu ei ole voimassa, jos tuotetta käytetään kaupalliseen tarkoitukseen, käsityöammatin harjoittamiseen tai teollisuudessa tai jossain muussa näitä vastaavassa toiminnassa.

## Signaalisanojen selitykset käyttöohjeessa

### VAARA

**Merkkisana, joka merkitsee välittömästi uhkaavaa vaaratilannetta, joka johtaa kuolemaan tai vakavaan loukkaantumiseen, jos sitä ei vältetä.**

### VAROITUS

**Merkkisana, joka merkitsee mahdollista vaaratilannetta, joka voi johtaa kuolemaan tai vakavaan loukkaantumiseen, jos sitä ei vältetä.**

### VARO

**Merkkisana, joka merkitsee mahdollista vaaratilannetta, joka voi johtaa lievään tai kohtalaiseen loukkaantumiseen, jos sitä ei vältetä.**

### HUOMIO

**Merkkisana, joka merkitsee mahdollista vaaratilannetta, joka voi johtaa tuotteen tai omaisuuden vahingoittumiseen, jos sitä ei vältetä.**

## 5 Lehtipuhallinta koskevat turvallisuusohjeet

### VAROITUS

**Lue kaikki turvallisuusohjeet, ohjeet, kuvaukset ja tekniset tiedot, jotka ovat tämän sähkötyökalun ohessa.**

Laiminlyönnit seuraavien ohjeiden noudattamisessa voivat aiheuttaa sähköiskun, tulipalon ja/tai vakavia vammoja.

**Säilytä kaikki turvallisuusohjeet ja muut ohjeet myöhempää tarvetta varten!**

### 5.1 Ohjeisiin tutustuminen

- a) Lue käyttöohje kokonaan ennen tuotteen käytön aloittamista.
- b) Tuotteen käyttö on kielletty henkilöiltä (mukaan lukien lapsilta), joiden fyysinen, sensorinen tai henkinen toimintakyky on alentunut, tai joilla ei ole kokemusta eikä vastaavia tietoja.
- c) Huomaa, että käyttäjä tai tuotteen omistaja on vastuussa onnettomuuksista tai muille ihmisille tai omaisuudelle aiheutuvasta vaarasta.

### 5.2 Valmistelu

- a) Käytä kuulosuojaimia ja suojalaseja koko käytön ajan.
- b) Älä käytä tätä tuotetta paljain jaloin tai sandaaleissa. Pue yllesi tukevat jalkineet ja pitkät housut.
- c) Älä käytä löysiä vaatteita tai koruja, jotka voivat tulla vedetyiksi imuaukkoon. Pidä pitkät hiukset loitolla imuaukoista.

- d) Käytä tuotetta vain ulkona (eli ei seinän vieressä tai muun kiinteän esteen lähellä) ja kiinteällä, tasaisella pinnalla.
- e) Älä käytä tuotetta sorapäälysteisissä paikoissa, joissa lentelevä materiaali voi aiheuttaa vammoja.
- f) Suorita silmämääräinen tarkastus aina ennen käyttöä varmistaaksesi, että silppuri, silppurin pultit/tapit ja muut kiinnitysvälineet on kiinnitetty, kotelossa ei ole vaurioita ja suojalaitteet ja suojukset ovat käytössä. Vaihda kuluneet tai vialliset osat sarjoina säilyttääksesi tasapainon. Vaihda vahingoittuneet tai lukukelvottomat tekstit.
- g) Tarkasta jännitelähde ja jatkojohto ennen käyttöä vaurioiden tai vanhenemisen varalta. Jos johto vahingoittuu käytön aikana, verkkoliitäntäjohto on heti irrotettava verkkovirrasta. **ÄLÄ KOSKE JOHTOON ENNEN KUIN SE ON IRROTETTU VERKKOVIRRAN SYÖTÖSTÄ.** Älä käytä tuotetta, jos johto on vahingoittunut tai sen kuori on kulunut puhki.
- h) Älä koskaan käytä tätä tuotetta, kun lähellä on ihmisiä (erityisesti lapsia) tai eläimiä.

### 5.3 Käyttö

- a) Varmista ennen tuotteen käynnistämistä, että suuaukko on tyhjä.
- b) Pidä kasvat ja vartalo loitolla täyttöaukosta.
- c) Varmista, että vartalosi on tasapainossa ja että säilytät tukevan otteen.
- d) Vältä epänormaaleja vartalon asentoja.
- e) Kun materiaalia syötetään, älä koskaan seiso tuotteen perustasoa korkeammalla tasolla.
- f) Älä oleskele tuotteen käytön aikana materiaalin poistoalueella.
- g) Varmista, että materiaalia syötettäessä sinne ei joudu kovia esineitä, kuten metallia, kiviä, lasia tai muita vierasesineitä.
- h) Jos osutaan vieraaseen esineeseen, kytke tuote heti pois päältä ja poista akku. Tutki tuote vaurioiden varalta ja suorita tarvittavat korjaukset ennen kuin käynnistät tuotteen uudelleen ja alat työskennellä sillä. Jos tuote alkaa täristä epätavallisen voimakkaasti, on suoritettava huolellinen tarkastus.
- i) Älä anna käsiteltävän materiaalin kertyä poistoalueelle, koska se voi estää materiaalin asianmukaisen poistamisen ja aiheuttaa materiaalin palaamisen takaisin täyttöaukon kautta.
- j) Kytke tuote pois päältä ja poista akku, jos tuote tukkeutuu ja siitä on poistettava roskia.
- k) Älä koskaan käytä tuotetta, jos sen **suojalaitteet** ovat viallisia tai jos suojalaitteita puuttuu.
- l) Varmista, ettei tuotteessa ole jätteitä tai muuta kertynyttä materiaalia, suojataksesi tuotetta vaurioilta tai mahdolliselta tulipalolta.
- m) Älä kuljeta tai kaada tuotetta, kun se on käytössä.
- n) Älä jätä tuotetta ilman valvontaa.
- o) Tuotteen käyttäminen ukkosella on kielletty - **salamaniskun vaara!**
- p) Työskentele vain päivänvalossa tai hyvässä keinovalossa.
- q) Tuuletusaukkojen on oltava aina vapaina.

- r) Kytke tuote pois päältä ennen keräyssäiliön asettamista ja poistamista.

### Jäännösriskit

**Tuote on rakennettu valmistusajankohdan parhaan käytettävissä olleen teknisen tiedon ja voimassa olevien turvateknisten määräysten mukaisesti. Siitä huolimatta töissä voi esiintyä yksittäisiä jäännösriskejä.**

- Kuulon vaurioituminen, jos ohjeenmukaisia kuulosuojaimia ei käytetä.
- Keuhkojen vahingoittuminen, jos ohjeen mukaista hengityssuojainta ei käytetä.
- Silmien vahingoittuminen, jos ohjeen mukaisia silmäsuojaimia ei käytetä.
- Jäännösriskit voidaan minimoida noudattamalla käyttöohjeen lisäksi kohdissa "Turvallisuusohjeet" ja "Määräystenmukainen käyttö" olevia ohjeita.
- Käytä tuotetta tässä käyttöohjeessa suositellulla tavalla. Näin mahdollistetaan tuotteen optimaalinen suorituskyky.
- Lisäksi kaikista asianmukaisista toimenpiteistä huolimatta voi jäljelle jäädä piileviä jäännösriskejä.

<b>VAROITUS</b>
Tämä sähkötyökalu muodostaa käytön aikana sähkömagneettisen kentän. Tämä kenttä voi joissain olosuhteissa haitata aktiivisten tai passiivisten ihonalaisen lääkinnällisten laitteiden toimintaa. Vakavien tai hengenvaarallisten vammojen vaaran vähentämiseksi suosittelemme, että ihonalaisia lääkinnällisiä laitteita käyttävät henkilöt neuvottelevat lääkäriänsä kanssa ennen kuin alkavat käyttää sähkötyökalua.

<b>VAROITUS</b>
<p>Pitkäkestoisissa töissä voi käyttäjän käsissä tärinästä johtuen ilmetä verenkiertohäiriöitä (valkosormisuus).</p> <p>Valkosormisuus on verisuonisairaus, jossa sormissa ja varpaissa olevat pienet verisuonet supistuvat epätavallisen voimakkaasti. Kyseiset alueet eivät saa enää riittävästi verta ja ne ovat siksi hyvin vaaleita. Tärisevien tuotteiden toistuva käyttö voi henkilöillä, joiden verenkierto on heikentynyt (esim. tupakoitsijat, diabeetikot), laukaista hermovaurioita.</p> <p>Jos havaitset epätavallisia muutoksia itsessäsi, lopeta työskentely heti ja ota yhteyttä lääkäriin.</p>

<b>VAROITUS</b>
<b>Huomioi turvallisuusohjeet ja lataamista ja oikeanlaista käyttöä koskevat ohjeet, jotka ovat 20V IXES -sarjan akun ja latauslaitteen käyttöohjeessa. Yksityiskohtainen kuvaus lataamisesta ja muut tiedot ovat tässä erillisessä käyttöohjeessa.</b>

<b>HUOMIO</b>
Tuote kuuluu 20V IXES -sarjaan ja sitä saa käyttää vain tämän tuotesarjan akkuilla. Akut saa ladata vain tämän tuotesarjan latauslaitteilla. Huomioi tällöin valmistajan antamat tiedot.

## 6 Tekniset tiedot

Mitoitusjännite	20 V 
Suurin kierrosluku	22500 min <sup>-1</sup>
Ilman nopeus, taso 1	32 m/s (115 km/h)
Ilman nopeus, taso 2	43 m/s (155 km/h)
Suurin tilavuus	516 m <sup>3</sup> /h
Kotelointiluokka	IP20
Paino	1,8 kg

Oikeus teknisiin muutoksiin pidätetään!

### Melu ja värinä

 <b>VAROITUS</b>
Melulla voi olla vakavia vaikutuksia terveyteesi. Jos koneen aiheuttama melu on yli 85 dB, koneen lähellä olevien henkilöiden on käytettävä sopivia kuulosuojaimia.

Meluarvot on määritetty standardin EN 50636 liitteen CC mukaisesti.

Tärinäarvot on määritetty standardin EN 50636 liitteen BB mukaisesti.

### Meluarvot

Mittattu äänenpaine $L_{pA}$	74,6 dB
Mittausepävarmuus $K_{pA}$	3,0 dB
Mittattu ääniteho $L_{wA}$	94,1 dB
Mittausepävarmuus $K_{wA}$	3,0 dB
Taattu ääniteho	100 dB

### Tärinäarvot

Tärinä $a_h$	0,468 m/s <sup>2</sup>
Mittausepävarmuus $K_h$	1,5 m/s <sup>2</sup>

Ilmoitettu värähtelyn kokonaisarvo ja ilmoitettu melupäästöarvo on mitattu standardin mukaisilla tarkastusmenetelmillä ja niitä voidaan käyttää vertailuarvona vertailussa toisiin sähkötyökaluihin.

Ilmoitettua melupäästöarvoa kokonaisarvoa ja ilmoitettua värähtelyn kokonaisarvoa voidaan käyttää myös kuormituksen tilapäiseen arviointiin.

 <b>VAROITUS</b>
<b>Melupäästöt ja värinäpäästöt voivat sähkötyökalun tosiasiallisen käytön aikana poiketa annetuista arvoista sähkötyökalun käyttötavasta riippuen, erityisesti sen mukaan, minkä tyyppistä työkalua käytetään.</b>
Pyri pitämään kuormitus mahdollisimman pienenä. Esimerkkejä toimenpiteistä: työajan lyhentäminen. Tällöin on huomioitava kaikki käyttöjakson osat (esimerkiksi ajat, jolloin sähkötyökalu on pois kytkettynä ja ajat, jolloin se on päällä mutta käy ilman kuormaa).

## 7 Purkaminen pakkauksesta

 <b>VAROITUS</b>
<b>Tuote ja pakkausmateriaalit eivät ole lasten leikkikaluja!</b>
<b>Lapset eivät saa leikkiä muovipussin, kalvojen tai pienosien kanssa! Vaarana osien joutuminen nieluun ja tukehtuminen!</b>

- Avaa pakkaus ja ota tuote varovasti ulos.
- Poista pakkausmateriaali sekä pakkaus- ja kuljetusvarmistukset (jos sellaiset on).
- Tarkasta, onko toimituksen sisältö täydellinen.
- Tarkasta, onko tuotteessa tai lisäosissa kuljetusvaurioita. Ilmoita mahdollisista vaurioista heti tuotteen toimittaneelle kuljetusyritykselle. Myöhemmin tehtyjä reklamaatioita ei hyväksytä.
- Säilytä pakkausta mahdollisuuksien mukaan takuun päättymiseen asti.
- Pehdy tuotteeseen käyttöohjeen avulla ennen sen käyttöä.
- Käytä lisävarusteina ja kulutus- ja varaosina vain alkuperäisiä osia. Voit ostaa varaosia alueellasi toimivalta alan jälleenmyyjältä.
- Ilmoita tilauksissa tuotteen tuotenumero ja valmistusvuosi.

## 8 Asennus (kuva 3)

 <b>VAROITUS</b>
<b>Loukkaantumisvaara!</b>
Ota akku pois sähkötyökalusta aina ennen sähkötyökalun käsittelyä (esim. huolto, työkalun vaihto jne.) ja ennen laitteen kuljettamista ja varastointia. Virtakytkimen huolimaton käsittely voi aiheuttaa loukkaantumisvaaran.

### 8.1 Takapuhallusputken (5) asennus (kuva 3)

1. Liitä takapuhallusputki (5) moottorikoteloon (4).
2. Kierrä takapuhallusputkea (5) myötäpäivään vasteeseen saakka lukitaksesi takapuhallusputken (5) kääntöliitännällä.

### 8.2 Etupuhallusputken (6) asennus (kuva 3)

1. Liitä etupuhallusputki (6) nuolimerkin kohdalla takapuhallusputkeen (5).
2. Kierrä etupuhallusputkea (6) myötäpäivään vasteeseen saakka lukitaksesi etupuhallusputken (6) kääntöliitännällä.

## 9 Käyttö

Akkukäyttöinen lehtipuhallin sisältää puhaltimen, jonka avulla lehdet voidaan nopeasti puhalttaa yhteen kasaan tai pois vaikeasti käsiteltävistä paikoista. Käyttöosien toiminnot voi tarkistaa seuraavista kuvauksista.

**HUOMIO**

**Tuote on ehdottomasti asennettava täydellisesti ennen käyttöönottoa!**

**HUOMIO**

Varmista, että ympäristön lämpötila ei ole työskentelyn aikana yli 50 °C eikä alle -20 °C.

**HUOMIO**

Tuote kuuluu 20V IXES -sarjaan ja sitä saa käyttää vain tämän tuotesarjan akuilla. Akut saa ladata vain tämän tuotesarjan latauslaitteilla. Huomioi tällöin valmistajan antamat tiedot.

**9.1 Akun (8) asettaminen akun kiinnitykseen (3) / poistaminen siitä (kuva 2)**

**Akun asettaminen paikoilleen**

- 1. Työnnä akku (8) akun kiinnitykseen (3). Akku (8) lukittuu paikalleen kuuluvasti.

**Akun poistaminen**

- 1. Paina akun (8) lukituksen avauspainiketta (7) ja vedä akku pois akun kiinnityksestä (3).

**9.2 Tuotteen kytkeminen päälle/pois ja tuotteen käyttäminen (kuva 1)**

**VAROITUS**

**Loukkaantumisaava!**

Ilmavirran suuntaaminen kohti ihmisiä, eläimiä tai esineitä voi aiheuttaa vammoja ja vahinkoja.

- Suuntaa ilmavirta pois päin itsestäsi.
- Älä koskaan suuntaa ilmavirtaa kohti muita ihmisiä, eläimiä tai esineitä.
- Älä puhalla kovia esineitä, kuten kiviä tai oksia.

**Ohjeita:**

Tuotetta voidaan käyttää kahdella ilmannopeudella.

1 = alhainen.

Kevyelle, kuivalle materiaalille, kuten lastuille, rakeille/jyvälle ja lialle.

2 = korkea.

Raskaalle tai märälle materiaalille, kuten kuiville lehdistä, ruohonleikkujätteelle, märeille lehdistä.

Paras tulos saavutetaan, kun tuotetta ei käytetä suoraan maassa vaan hieman maan pinnan yläpuolella ja mahdollisimman loivassa kulmassa.

- 1. Nosta tuotetta kahvasta (2).
- 2. Kytke tuote päälle siirtämällä virtakytkin (1) asentoon "1".
- 3. Kääntelee tuotetta vasemmalle ja oikealle.
- 4. Mukauta ilmannopeus työn aikana pois puhallettavalle materiaalille sopivaksi. Kasvata ilmannopeutta siirtämällä virtakytkin (1) asentoon "2".
- 5. Kytke tuote pois päältä siirtämällä virtakytkin (1) asentoon "0".

**9.3 Ylikuormituskatkaisu**

Jos moottori ylikuormittuu, se kytkeytyy itsestään pois päältä. Jäähdytysajan jälkeen (aika vaihtelee) moottori voidaan kytkeä uudelleen päälle.

**10 Työohjeita**

Tuotetta saa käyttää vain seuraaviin käyttötarkoituksiin:

- Puhaltimena kuivien lehtien keräämiseksi kasaan tai puhaltamiseksi pois vaikeasti käsiteltävistä paikoista.

Kaikki yllä kuvatusista käytöstä poikkeava käyttö voi vahingoittaa laitetta ja altistaa käyttäjän vaaraan.

- Varmista ennen tuotteen päälle kytkemistä, että se ei ole suunnattuna kohti ihmisiä tai eläimiä.
- Pidä tuotteesta työn aikana molemmin käsin kiinni. Tartu molempiin kahvoihin.
- Tämä tuote aiheuttaa väistämättä jonkinasteista melua. Ajoita melua tuottavat työt hyväksytyihin ja määrättyihin ajankohtiin. Pidä tarvittaessa lepotaukoja.
- Kostuta pinnat kevyesti pölyisissä olosuhteissa.
- Puhaltimen optimaalinen tehokkuus saavutetaan, kun sitä pidetään käytön aikana 5 - 10 cm etäisyydellä maasta.
- Suuntaa ilmavirta eteenpäin ja liiku hitaasti puhaltaaksesi lehdet tai puutarhajätteet yhteen tai poistaaksesi ne vaikeasti käsiteltävistä kohdista.
- Käytä haravaa ja harjaa irrottaaksesi jätteet ennen niiden puhaltamista.
- Aloita työ korkeimmalla puhallusteholla lojuvien lehtien keräämiseksi nopeasti yhteen. Valitse alempi puhallusteho, kun tiivistät muodostettua lehtikasojia.

**11 Puhdistus ja huolto**

**VAROITUS**

**Teetä ammattikorjaamossa sellaiset kunnossapitotyöt ja huoltotyöt, joita ei ole kuvattu tässä käyttöohjeessa. Käytä vain alkuperäisiä varaosia.**

**Onnettomuusvaara on olemassa! Suorita huolto- ja puhdistustyöt akku irrotettuna. Loukkaantumisaava! Anna tuotteen jäähtyä aina ennen huolto- ja puhdistustöitä. Moottorin osat ovat kuumia. On olemassa loukkaantumisaava ja palovammojen vaara!**

Tuote voi käynnistyä odottamattomasti, mikä voi johtaa loukkaantumiseen.

- Poista akku.
- Anna tuotteen jäähtyä.
- Poista käytettävä työkalu.

**11.1 Puhdistus**

- 1. Pidä suojalaitteet, ilmaraot ja moottorin kotelo niin pölyttömänä ja puhtaana kuin vain mahdollista. Pyyhi tuote puhtaalla liinalla\* tai puhalla se puhtaaksi paineilmalla\* alhaisella paineella. Suosittelemme, että tuote puhdistetaan heti jokaisen käyttökerran jälkeen.

2. Tuuletusaukkojen on oltava aina vapaina.
3. Älä käytä puhdistus- tai liuotinaineita; ne voivat vahingoittaa tuotteen muoviosia. Pidä huoli siitä, ettei tuotteen sisäosiin pääse vettä.

## 11.2 Huolto

Tuote on huoltovapaa.

## 12 Varastointi

### Valmistelut varastointia varten

1. Poista akku.
2. Puhdista ja tarkista tuote vaurioiden varalta.

Varastoi tuotetta ja sen lisävarusteita pimeässä, kuivassa ja jäätymiseltä suojatussa paikassa niin, että se on lasten ulottumattomissa.

Optimaalinen varastointilämpötila on 5–30°C.

Säilytä tuotetta alkuperäisessä pakkauksessaan.

Peitä tuote suojaaksesi sitä pölyltä tai kosteudelta. Säilytä käyttöohje tuotteen läheisyydessä.

## 13 Korjaaminen ja varaosien tilaus

Huomaa, että tämän tuotteen seuraavat osat altistuvat käyttömukaiselle ja luonnolliselle kulumiselle tai että seuraavia osia tarvitaan kulumina materiaaleina.

**HUOMIO**

Tuotevastuulain mukaan valmistaja ei vastaa vahingoista, jotka ovat aiheutuneet epäasianmukaisista korjauksista tai muiden kuin alkuperäisten varaosien käytämisestä.

Teetä työt asiakaspalvelussa tai valtuutetulla ammattilaisella. Sama koskee myös lisävarusteita.

Varaosia ja tarvikkeita saa huoltopalvelustamme. Skannaa sitä varten etusivulla oleva QR-koodi.

### 13.1 Varaosien tilaus

Varaosia tilattaessa on ilmoitettava seuraavat tiedot:

- Mallinimike
- Tuotenumero
- Tyypikkilven tiedot

#### Varaosat / lisätarvikkeet

Akku SBP2.0, tuotenro:	7909201708
Akku SBP4.0, tuotenro:	7909201709
Latauslaite SBC2.4A tuotenro:	7909201710
Latauslaite SBC4.5A tuotenro:	7909201711
Latauslaite SDBC2.4A tuotenro:	7909201712
Latauslaite SDBC4.5A tuotenro:	7909201713
StarterKit SBSK2.0 tuotenro:	7909201720
StarterKit SBSK4.0 tuotenro:	7909201721

## 14 Hävittäminen ja kierrätys

### Pakkausta koskevat ohjeet



Pakkausmateriaalit voidaan kierrättää. Hävitä pakkaus ympäristönsuojelumääräysten edellyttämällä tavalla.

### Sähkö- ja elektroniikkalaitteiden käsittelyä koskevan lain (ElektroG) tiedot



**Sähkö- ja elektroniikkalaitteet eivät kuulu sekajätteisiin, vaan ne on hävitettävä lajiteltuina!**

- Käytetyt paristot ja akut, jotka eivät ole laitteeseen kiinteästi asennettuina, on irrotettava vahingoittumattomina ennen laitteen hävittämistä! Niiden hävittämistä säädellään vastaavassa paristojen ja akkujen käsittelyä koskevassa laissa.
- Sähkö- ja elektroniikkalaitteiden omistajan tai käyttäjän velvollisuutena on toimittaa laite lain mukaisella tavalla kierrätykseen.
- Loppukäyttäjät on yksin vastuussa henkilökohtaisten tietojensa poistamisesta laitteesta!
- Yliiviivattua roskalaatikkoa kuvaava symboli tarkoittaa, että sähkö- ja elektroniikkalaitteita ei saa hävittää sekajätteen mukana.
- Sähkö- ja elektroniikkalaitteet voidaan toimittaa veloituksetta seuraaviin paikkoihin:
  - Julkiset hävitys- tai keräyspaikat (esim. kunnallinen kierrätyskeskus)
  - Sähkölaitteita myyvät liikkeet (paikalliset tai verkossa toimivat), jos jälleenmyyjä on veloitettu vastaanottamaan käytettyjä laitteita tai tarjoaa tämän palvelun vapaaehtoisesti.
  - Valmistajalle tai lähialueella sijaitsevaan valtuutettuun keräyspaikkaan voidaan uutta laitetta ostamatta palauttaa maksutta enintään kolme samaa laitetyyppiä edustavaa käytettyä sähkölaitetta. joiden reunan pituus on enintään 25 cm.
  - Muut valmistajan ja jälleenmyyjän täydentävät palautusehdot saa kyseisestä asiakaspalvelusta.
- Jos valmistaja toimittaa uuden sähkölaitteen yksityistalouteen, vanha laite voidaan samalla loppukäyttäjän pyynnöstä noutaa ilman veloitusta. Ota tätä varten yhteyttä valmistajan asiakaspalveluun.
- Tämä koskee vain laitteita, jotka asennetaan ja myydään Euroopan Unionin jäsenmaissa ja joihin sovelletaan EU:n direktiiviä 2012/19/EU. Euroopan Unionin ulkopuolisissa maissa käytettyjen sähkö- ja elektroniikkalaitteiden hävittämiseen voidaan soveltaa näistä poikkeavia ehtoja.

### Litiumioniakkuja koskevia ohjeita



**Irrota akku ennen laitteen hävittämistä!**

- Älä laita akkua sekajätteen joukkoon, äläkä viskaa sitä tuleen (räjähdysvaara) tai veteen. Vioittuneet akut voivat vahingoittaa ympäristöä ja terveyttäsi, jos niistä purkautuu ulos myrkyllisiä höyryjä tai nesteitä.
- Vialliset tai käytetyt akut on toimitettava kierrätykseen direktiivin 2006/66/EY mukaisesti.
- Toimita laite ja latauslaite käsittelylaitokseen. Käytetyt muovivi- ja metalliosat voidaan lajitella ja ohjata kierrätykseen.



- Hävitä akut siten, että niiden jännite on purkautunut. Suosittelemme peittämään navat teipillä oikosululta suojaamiseksi. Älä avaa akkua.

- Hävitä akut paikallisten määräysten mukaisesti. Luo-vuta akku käytettyjen akkujen keräyskeskukseen, jos-ta se toimitetaan ympäristönsuojelumääräysten mu-kaiseen kierrätykseen. Kysy neuvoa paikallisesta jä-te-huoltoyrityksestä.

## 15 Ohjeet häiriöiden poistoon

Häiriö	Mahdolliset syyt	Korjauskeinot
Tuote ei käynnisty tai sen teho on alentunut.	Akun teho on liian pieni.	Lataa akku.
	Akkua ei ole asetettu oikein.	Työnnä akku akun kiinnitykseen. Akku lukittuu paikalleen kuuluvasti.
	Virtakytkin viallinen.	Ota yhteyttä huoltopalveluumme.
	Moottori on viallinen.	
Tuote käy katkonaisesti.	Sisäinen huono kosketus.	Ota yhteyttä huoltopalveluumme.
	Virtakytkin viallinen.	

## 16 Takuuehdot – Scheppach 20V IXES -sarja

Muutoksen päiväys 25.04.2024

### Arvoisa asiakas,

tuotteemme ovat läpäisseet tarkan laaduntarkastuksen. Jos tuotteen toiminnossa kuitenkin havaitaan puutteita, pahoittelemme sitä syvästi ja pyydämme sinua ottamaan yhteyttä asiakaspalveluumme, jonka osoite on alla. Neuvomme sinua mielellämme myös puhelimitse palvelunumerossa. Seuraavien ohjeiden tarkoituksena on auttaa vahinkotapausten sääntelyssä ja käsittelyssä.

### Takuuvaatimusten voimaansaattamisen osalta päte-vät seuraavat seikat:

1. **Näissä takuuehdoissa** säädellään uusien tuotteiden ostajille (yksityisille loppukuluttajille) myönnettyjä val-mistajan lisätakuuta. Tämä takuu ei heikennä lakisää-teisiä oikeuksiasi takuun osalta. Niistä vastaa se jäl-leenmyyjä, jolta tuote on hankittu.
2. **Valmistajan takuuehtoja** sovelletaan vain ostamas-sanne uudessa tuotteessa oleviin materiaali- tai val-mistusvirheistä johtuviin puutteisiin. Jos takuuaikana ilmenee materiaali- tai valmistusvirheitä, valmistaja ta-kuun myöntäjänä tarjoaa tämän takuun puitteissa va-lintansa mukaan seuraavat palvelut:
  - Tuotteen veloitukseton korjaus
  - Tuotteen veloitukseton vaihtaminen samanarvoiseen tuotteeseen (tarvittaessa vaihto myös uu-dempaan malliin, jos alkuperäistä tuotetta ei ole enää saatavana).

Korvattavat tuotteet tai osat siirtyvät meidän omistuk-seemme. Huomaa, että tuotteitamme ei ole tarkoitettu kaupalliseen käyttöön, ammatin harjoittamiseen tai ammattikäyttöön. Takuuta ei sen vuoksi voida sovel-taa tilanteisiin, joissa tuotetta on takuuaajan aikana käytetty kaupalliseen tarkoitukseen, ammatin harjoitta-miseen tai teollisuudessa tai kun sitä on rasitettu näitä käyttötapoja vastaavalla tavalla.

### 3. Takuuume ulkopuolelle on rajattu seuraavat tapa-usket:

- Tuotteeseen tulevat vahingot, jotka seuraavat asennusohjeen laiminlyönnistä, epäasianmukai-sesti tehdystä asennuksesta, käyttöohjeen laimin-lyönnistä (esim. liittäminen väärään verkkojännit-teeseen tai virtatyyppiin) tai huolto- ja turvallisuus-määräysten laiminlyönnistä tai tuotteen käyttämi-sestä epäsuotuisissa ympäristöolosuhteissa ja tuotteen puutteellisesta hoidosta ja huollosta.
- Tuotteeseen tulevat vahingot, jotka seuraavat vää-rinkäytöstä tai epäasianmukaisesta käytöstä (ku-ten esim. tuotteen ylikuormittaminen tai muiden kuin sallittujen työkalujen tai lisävarusteiden käyt-täminen), vieraan materiaalin pääsystä tuotteen si-sälle (esim. hiekka, kivet tai pöly), kuljetusvahin-got, voiman käytöstä tai ulkoisista vaikutuksista (kuten putoamisesta aiheutuvat vahingot).
- Tuotteeseen tai tuotteen osiin tulevat vahingot, jot-ka on johdettavissa määräystenmukaiseen, tavalli-seen (käyttöön liittyvään) luonnolliseen kulumi-seen, ja kulutusosien vahingoittumiseen ja/tai ku-lumiseen.
- Tuotteessa ilmenevät puutteet, jotka aiheutuvat sellaisien lisä-, laajennus- tai varaosien käytöstä, jotka eivät ole alkuperäisiä osia tai joita ei ole käy-tetty määräystenmukaisesti.
- Tuotteet, joihin on tehty muutoksia tai modifikaati-ota.
- Vähäiset poikkeamat tuotteen oletusominaisuuks-sissa, jotka ovat tuotteen arvon ja käytettävyyden kannalta merkityksettömiä.
- Tuotteet, joihin on tehty omavaltaisia korjauksia tai jotka on annettu valtuuttamattomien henkilöiden korjattavaksi.
- Kun tuotteessa oleva tunnistet tai tuotteen tunnis-tustiedot (koneessa oleva tarra) puuttuu tai on muuttunut lukukelvottomaksi.
- Tuotteet, jotka ovat voimakkaasti likaantuneita ja jotka huoltohenkilöstö sen vuoksi hylkää.
- Vahingonkorvausvaatimukset ja jälki- ja seuraus-vahingot on yleisesti suljettu tämän takuun ulko-puolelle.

4. **Takuu-aika on 5 vuotta** (paristoilla / akuilla 12 kuu-kautta) ja se alkaa tuotteen ostopäivästä. Alkuperäisessä ostosoitteessa oleva päivämäärä on ratkaiseva. Takuuvaatimukset on esitettävä viipymättä sen jälkeen, kun vaatimuksen perusteena oleva seikka on tullut tietoon. Takuuvaatimusta ei voi esittää takuuajan umpeutumisen jälkeen. Tuotteen korjaaminen tai vaihtaminen ei pidennä takuu-aikaa, eikä aloita uutta takuu-aikaa kyseiselle tuotteelle tai millekään siihen asennetulle varaosalle. Tämä koskee myös paikan päällä käytettäviä palveluja. Takuun hyödyntäminen edellyttää, että valmistajalle takuun myöntäjänä tarjotaan mahdollisuus tarkastaa tuote takuutilanteessa lähettämällä tuote valmistajalle. On varmistettava, että kuljetuksen aikana syntyvät vahingot estetään pakkaamalla tuote asianmukaisesti. Kyseinen tuote on toimitettava tai lähetettävä puhdistettuna asiakaspalvelupisteeseen ja sen mukaan on liitettävä kopio ostosoitteesta, josta käy ilmi tuotteen nimike ja tiedot ostopäivästä. Jos tuote lähetetään epätäydellisenä, poiketen täydellisestä toimituksen sisällöstä, puuttuvien tarvikkeiden arvo hyvitetään valmistajalle/vähennetään korvausmäärästä, jos tuote vaihdetaan tai jos puute korvataan alennuksella tai maksunpalautuksella. Osittain tai kokonaan purettuja tuotteita ei voida hyväksyä takuutilanteissa. Jos reklamaatio on perusteton tai se tehdään takuuajan umpeuduttua, ostaja vastaa kuljetuskustannuksista ja kuljetusriskistä. **Ilmoita takuutapauksesta ennakoita huoltopaikkaan.** Yleensä sovitaan, että viallinen tuote ja lyhyt kuvaus viasta lähetetään järjestettynä palautuksena tai -takuuajan ulkopuolisessa korjaustapauksessa - lähetyskulut maksettuna, pakkaus- ja lähetysohjeet huomioiden, alla ilmoitettuun huolto-osoitteeseen. **Varmista, että tuote (mallista riippuen) on turvallisuussyistä tyhjennetty kaikista käyttöaineista, kun se palautetaan.** Huoltokeskukseemme lähetettävän tuotteen on oltava pakattuna siten, että reklamoidun tuotteen vahingoittuminen kuljetuksen aikana vältetään. Korjaamisen / vaihtamisen jälkeen tuote palautetaan sinulle veloitusetta. Jos tuotteita ei voida korjata tai vaihtaa, se voidaan harkintamme mukaan korvata rahasummalla, joka vastaa enintään puutteellisen tuotteen ostohintaa vähennettynä kulumista vastaavalla hyvityksellä. Tämä takuu koskee vain yksityisiä ensiostajia eikä se ole luovutettavissa tai siirrettävissä.

5. **Takuuajan pidentäminen 10 vuoteen:** Scheppach tarjoaa Scheppach 20V -sarjan tuotteille lisäksi takuun pidentämisen 5 vuodella. Näin näiden tuotteiden takuu-aika pidentyy 10 vuoteen. Paristot / akut, latauslaitteet ja lisävarusteet on suljettu tämän mahdollisuuden ulkopuolelle. Voit hyödyntää tämän takuun pidentämisen rekisteröimällä tähän mallistoon kuuluvan Scheppach-tuotteesi viimeistään 30 päivän kuluessa ostopäivästä internet-osoitteessa <https://garantie.scheppach.com>. Onnistuneen online-rekisteröinnin jälkeen saat vahvistuksen tuotekohtaisesta takuun pidentymisestä.

6. Takuuvaatimuksesi **voimaansaattamiseksi sinun tulee ottaa yhteyttä huoltokeskukseemme.**

Suosittelemme käyttämään tätä varten lomakettamme, joka löytyy kotisivuiltamme: <https://www.scheppach.com/de/service>

**Älä lähetä meille tuotteita ottamatta ensin yhteyttä ja sopimatta asiasta ensin huoltokeskukseemme kanssa.**

**Tämän takuun hyödyntäminen edellyttää ehdottomasti yhteyden ottamista huoltokeskukseemme.** Takuuvaatimukset on esitettävä takuuajan aikana 14 päivän kuluessa niiden saapumisesta toteamisesta. Tätä varten tarvitaan alkuperäinen ostosite ja tarvittaessa vahvistus tuotekohtaisesta takuun pidentymisestä.

7. **Käsittelyaika** - Yleensä käsittelemme reklamaatiot 14 päivän kuluessa niiden saapumisesta toteamisesta. Jos mainittu käsittelyaika poikkeustapauksissa ylittyy, ilmoitamme siitä sinulle hyvissä ajoin.
8. **Kulutussosat on suljettu takuun ulkopuolelle!** - Kulutusosia ovat: a) mukana toimitetut lisäakut ja/tai asennetut paristot/akut ja b) kaikki mallikohtaiset kulutusosat (muun muassa hihat, sahanterät, käyttötyökalut, hiomalaikat, suodattimet, hiiliharjat jne., katso käyttöohje). Takuun ulkopuolelle on suljettu syväpurkautuneet paristot tai akut tai sellaiset akut/paristot, joiden kotelo tai navat ovat vahingoittuneet.
9. **Kustannusarvio** - Takuun ulkopuolelle rajattuja tuotteita tai tuotteita, joiden takuu-aika on päättynyt, korjaamme laskua vastaan. Voit pyytää huoltokeskukseemme kustannusarvion viallisten tuotteiden korjaamisesta ja tarvittaessa tilata korjauksen kirjallisesti (postitse, sähköpostitse). Ilman korjauksen tilaamista käsittelyä ei jatketa.

**Takuuehdot** pätevät vain reklamaation tekemisen ajankohtana voimassa olevassa muodossa, joka voidaan tarkistaa kotisivuiltamme ([www.scheppach.com](http://www.scheppach.com)). Käännösten osalta saksankielinen versio on ratkaiseva.

**Scheppach GmbH · Günzburger Str. 69 · 89335 Ichenhausen (Saksa)**

**Puhelin: +800 4002 4002 ·**

**Sähköposti: [customerservice.FI@scheppach.com](mailto:customerservice.FI@scheppach.com) ·**

**Internet: <https://www.scheppach.com>**

Pidätämme oikeuden tehdä milloin tahansa muutoksia näihin takuuehtoihin ilman etukäteisilmoitusta.

## 17 EU- vaatimustenmukaisuusvakuutus

Alkuperäisen vaatimustenmukaisuusvakuutuksen  
käännös

### Valmistaja:

Scheppach GmbH  
Günzburger Straße 69  
D-89335 Ichenhausen

Vakuutamme omalla vastuullamme, että tässä kuvattu tuote täyttää voimassa olevien direktiivien ja standardien määräykset.

Merkki: **SCHEPPACH**  
Tuotenimike: **AKKUKÄYTTÖINEN  
LEHTIPUHALLIN C-BL700-X**  
Tuotenro **5912104900**

### EU-direktiivit:

2014/30/EU, 2006/42/EY, 2011/65/EU;  
2000/14/EY\_2005/88/EY \*

\* Yllä kuvattu vakuutuksen kohde täyttää tiettyjen vaarallisten aineiden käytön rajoittamisesta sähkö- ja elektromiikkalaitteissa 8. kesäkuuta 2011 annetun Euroopan parlamentin ja neuvoston direktiivin 2011/65/EU määräykset.

### Sovelletut standardit:

EN 60335-1:2012/A15:2021;  
EN 50636-2-100:2014;  
EN 62233:2008;  
EN IEC 55014-1:2021;  
EN IEC 55014-2:2021;  
EN ISO 12100:2010

### 2000/14/EY\_2005/88/EY

Taattu äänitehotaso ( $L_{WA}$ ): 100 dB  
Mittattu äänitehotaso ( $L_{WA}$ ): 94,1 dB

### Asiakirja-aineiston kokoamisesta vastaava valtuutettu edustaja:

David Rümpelein  
Günzburger Str. 69  
D-89335 Ichenhausen  
Ichenhausen, 13.11.2024

  
Simon Schünk  
Division Manager Product Center

  
Andreas Pecher  
Head of Project Management

## Indholdsfortegnelse

1	Indledning.....	166
2	Produktbeskrivelse (fig. 1, 3).....	167
3	Leveringsomfang (fig. 1, 3) .....	167
4	Tilsigtet brug.....	167
5	Sikkerhedsforskrifter for løvblæsere .....	167
6	Tekniske data.....	169
7	Udpakning .....	169
8	Montering (fig. 3).....	169
9	Betjening .....	169
10	Arbejdsinstrukser .....	170
11	Rengøring og vedligeholdelse.....	170
12	Opbevaring.....	171
13	Reparation og bestilling af reservedele.....	171
14	Bortskaffelse og genanvendelse .....	171
15	Afhjælpning af fejl.....	172
16	Garantivilkår – Scheppach 20V IXES-serie .....	172
17	EU-overensstemmelseserklæring .....	174
18	Ekspllosionstegning .....	222

## Forklaring til symbolerne på produktet

Symbolerne i denne brugsanvisning skal henlede din opmærksomhed på eventuelle risici. Det er vigtigt, at du forstår sikkerhedssymbolerne og forklaringerne i forbindelse med symbolerne. Selve advarselserne afhjælper ikke risici og kan ikke erstatte korrekte foranstaltninger til forebyggelse af ulykker.

	Læs og overhold brugsanvisningen og sikkerhedsforskrifterne før ibrugtagning!
	Pas på! Tilsidesættelse af sikkerhedsskiltene og advarselsinstrukserne på produktet og tilsidesættelse af sikkerheds- og betjeningsinstrukserne kan føre til alvorlige personskader eller endog død.
	Brug beskyttelsesbriller.
	Brug høreværn.
	Brug åndedrætsværn i støvede omgivelser!
	Benyt robust fodtøj!
	Beskyt langt hår under håret.

	Produktet må ikke udsættes for regn. Produktet må kun placeres, opbevares og benyttes i tørre omgivelser.
	Sørg for, at andre personer overholder en tilstrækkelig sikkerhedsafstand.
	Bevægelige dele kan forårsage alvorlige personskader.
	Vedligeholdelses-, omstillings-, indstillings- og rengøringsarbejde må kun udføres, når motoren er slukket, og batteriet er taget ud.
	Fare for personskade! Stik aldrig fingrene ind i nærheden af knivene.
	Fare for personskade pga. roterende knivvalse! Hold hænder og fødder uden for åbningerne, mens produktet kører.
	Produktets garanterede lydeffektniveau.
	Litium-ion-batteri
	Produktet opfylder gældende EU-direktiver.
	Produktet opfylder gældende serbiske direktiver.

## 1 Indledning

### Producent:

Scheppach GmbH  
Günzburger Straße 69  
D-89335 Ichenhausen, Tyskland

### Kære kunde

Vi ønsker dig rigtig god fornøjelse og held og lykke med arbejdet med dit nye produkt.

### Bemærk:

Iht. gældende lov om produktansvar hæfter producenten af dette produkt ikke for skader, der måtte opstå på eller i forbindelse med dette produkt som følge af:

- Forkert behandling
- Tilsidesættelse af brugsanvisningen
- Reparation foretaget af tredjepart og/eller af ikke-autoriserede fagfolk
- Montering og udskiftning af uoriginale reservedele
- Utilsigtet brug

## Vær opmærksom på følgende:

Brugsanvisningen er en del af dette produkt.

Den indeholder vigtige oplysninger om, hvordan man bruger produktet sikkert, professionelt og økonomisk, og hvordan man undgår farer, sparer reparationsomkostninger, reducerer driftsstop og øger produktets driftssikkerhed og levetid. Udover sikkerhedsbestemmelserne i denne brugsanvisning skal de forskrifter vedr. brug af produktet, der måtte gælde i det enkelte land (brugslandet), overholdes til punkt og prikke.

Inden du benytter produktet, skal du sørge for at blive fortrolig med alle betjenings- og sikkerhedsanvisninger. Produktet må kun benyttes som beskrevet og kun til det tilsigtede anvendelsesformål. Opbevar brugsanvisningen et sikkert sted, og hvis produktet overdrages til tredjepart, skal alle tilhørende dokumenter følge med.

## 2 Produktbeskrivelse (fig. 1, 3)

1. Tænd/Sluk-kontakt
2. Håndtag
3. Batteriholder
4. Motorhus
5. Bageste blæserør
6. Forreste blæserør
7. Frigørelsesgreb (batteri)
8. Batteri\*

\* = medfølger ikke!

## 3 Leveringsomfang (fig. 1, 3)

Pos.	Stk.	Betegnelse
4.	1 x	Motorhus
5.	1 x	Bageste blæserør
6.	1 x	Forreste blæserør
	1 x	Brugsanvisning

## 4 Tilsigtet brug

Produktet er beregnet til vækblæsning og ophobning af tørre blade eller let haveaffald og let snavs på faste overflader og plæner.

Undlad at blæse sundhedsskadelige materialer!

Produktet må kun bruges som tilsigtet. Enhver anden form for brug falder uden for tilsigtet brug. Brugeren, ikke producenten, bærer ansvaret for materielle skader eller personskader af enhver art, der måtte opstå som følge heraf.

Tilsigtet brug omfatter også overholdelse af sikkerhedsforskrifterne og monteringsvejledningen samt driftsanvisningerne i brugsanvisningen.

Personer, der anvender og vedligeholder produktet, skal være fortrolige med dette og være informeret om mulige farer.

Hvis der foretages ændringer ved produktet, bortfalder producentens ansvar for deraf følgende skader.

Produktet må kun bruges med originale dele og originalt tilbehør fra producenten.

Producentens forskrifter vedrørende sikkerhed, arbejdsmåde og vedligeholdelse samt målene, som er angivet i de tekniske data, skal overholdes.

Vær opmærksom på, at vores produkter ikke er konstrueret til erhvervsmæssig, håndværksmæssig eller industriel brug. Vi fraskriver os ansvaret, hvis produktet bruges i erhvervs-, håndværks- eller industrivirksomheder samt til lignende arbejde.

## Forklaring til signalord i brugsanvisningen

### FARE

Signalord til angivelse af en overhængende farlig situation, som, hvis den ikke undgås, vil medføre død eller alvorlig personskade.

### ADVARSEL

Signalord til angivelse af en potentielt farlig situation, som, hvis den ikke undgås, kan medføre død eller alvorlig personskade.

### FORSIGTIG

Signalord til angivelse af en potentielt farlig situation, som, hvis den ikke undgås, kan medføre mindre eller moderat personskade.

### PAS PÅ

Signalord til angivelse af en potentielt farlig situation, som, hvis den ikke undgås, kan medføre materielle skader på produktet eller ejendom/besiddelse.

## 5 Sikkerhedsforskrifter for løvblæsere

### ADVARSEL

Læs alle sikkerhedsforskrifter, anvisninger, illustrationer og tekniske data, der følger med dette elværktøj.

Følges de følgende instruktioner ikke nøje som beskrevet, kan dette føre til elektrisk stød, brand og/eller alvorlige personskader.

Opbevar alle sikkerhedsforskrifter og anvisninger til fremtidig brug!

### 5.1 Instruktion

- a) Læs hele brugsanvisningen, inden du bruger produktet.
- b) Produktet må ikke anvendes af personer (herunder børn) med nedsatte fysiske, sensoriske eller mentale evner eller manglende erfaring og viden.
- c) Vær opmærksom på, at operatøren eller brugeren er ansvarlig for ulykker eller farer for andre personer eller deres ejendom.

## 5.2 Forberedelse

- Bær høreværn og beskyttelsesbriller under hele arbejdets varighed.
- Brug ikke produktet, mens du er barfodet eller bærer sandaler. Benyt solidt fodtøj og lange bukser.
- Brug ikke løstsiddende tøj eller smykker, som kan blive trukket ind i indsgningsåbningen. Langt hår skal holdes på afstand af indsgningsåbningerne.
- Produktet må kun benyttes udendørs (dvs. ikke tæt på en væg eller andre stive genstande) og på en fast, plan overflade.
- Produktet må ikke benyttes på et område belagt med grus, hvor det udkastede materiale kan forårsage personskader.
- Før brug skal du altid udføre en visuel inspektion for at sikre, at hakkedelen, boltene på hakkedelen og andre fastgørelsesanordninger er sikret, at huset er uskadt, og at beskyttelsesanordninger og -skærme er påmonteret. Udskift slidte eller beskadigede komponenter sætvis for at opretholde ligevægten. Udskift beskadigede eller ulæselige tekstmærkater.
- Kontrollér spændingsforsyningen og forlængerkablet for tegn på skader eller ældning før brug. Hvis et kabel bliver beskadiget under brug, skal nettislutningsledningen straks afbrydes fra nettet. RØR IKKE VED KABLET, FØR DET ER AFBRUDT FRA NETTET. Brug ikke produktet, hvis kablet er beskadiget eller slidt.
- Brug aldrig produktet, når der er mennesker, især børn, eller dyr i nærheden.

## 5.3 Drift

- Sørg for, at tilførslen er tom, før produktet startes.
- Hold ansigtet og kroppen på afstand af påfyldningsåbningen.
- Sørg for, at din krop er i ligevægt, og at du står stabilt.
- Undgå unormale kropsholdninger.
- Stå aldrig på et højere niveau end produktets grundflade ved tilførsel af materiale.
- Du må ikke opholde dig i udkastningszonen, mens produktet er i brug.
- Når du indkaster materiale, skal du sørge for, at dette aldrig indeholder hårde genstande såsom metal, sten, glas eller andre fremmedlegemer.
- Hvis et fremmedlegeme er blevet ramt, skal du straks slukke produktet og fjerne batteriet. Lokaliser skader på produktet, og foretag de nødvendige reparationer, før det genstartes og benyttes til arbejde. Hvis produktet begynder at vibrere usædvanligt kraftigt, skal det kontrolleres med det samme.
- Du må ikke lade forarbejdede materiale samle sig i udkastningszonen, da dette kan forhindre korrekt udkastning og medføre, at materialet føres ind igen via påfyldningsåbningen.
- Sluk produktet, og fjern batteriet, hvis produktet stopper til, og du vil rense det for snavs.
- Brug aldrig produktet med defekte **beskyttelsesanordninger** eller helt uden sikkerhedsanordninger.
- Sørg for, at produktet er fri for affald og anden ophobning for at beskytte det mod skader eller evt. brand.

- Produktet må ikke transporteres eller tippes, når det er i brug.
- Efter ikke produktet uden opsyn.
- Det er forbudt at bruge produktet i tordenvejr - **Fare for lynnedslag!**
- Arbejd kun i dagslys eller i god kunstig belysning.
- Ventilationsåbninger må aldrig tildækkes.
- Sluk produktet, før opsamlingsbeholderen monteres og fjernes.

## Restrisici

**Produktet er bygget efter nyeste tekniske niveau og de anerkendte sikkerhedstekniske regler. Alligevel kan der opstå enkelte restrisici under driften.**

- Høreskader, hvis der ikke bruges foreskrevet høreværn.
- Lungeskader, hvis der ikke bruges foreskrevet åndedrætsværn.
- Øjenskader, hvis der ikke bruges foreskrevet øjenværn.
- Restrisici kan reduceres til et minimum, hvis "Sikkerhedsforskrifterne" og "Tilslaget Brug" samt brugsanvisningen overholdes.
- Brug produktet som anbefalet i denne brugsanvisning. Sådan opnås optimal ydeevne med produktet.
- Desuden kan der forefindes ikke-åbenbare restrisici, selv om alle foranstaltninger er truffet.

### ⚠ ADVARSEL

Dette elværktøj danner et elektromagnetisk felt under driften. Dette felt kan under bestemte omstændigheder forringe aktive eller passive medicinske implantater. For at forringe faren for alvorlige kvæstelser eller kvæstelser med døden til følge anbefales det personer med medicinske implantater at gå til læge og kontakte producenten af det medicinske implantat, før elværktøjet betjenes.

### ⚠ ADVARSEL

På grund af vibrationerne kan længere tids brug føre til kredsløbsforstyrrelser i hænderne hos brugeren (Raynauds syndrom).

Raynauds syndrom er en sygdom i blodkarrene, hvor blodkarrene i fingre og tæer pludseligt kræmper sammen. De pågældende områder forsynes ikke tilstrækkeligt med blod og ser derfor ekstremt blege ud. Hyppig brug af vibrerende produkter kan ved personer med nedsat blodomløb (f.eks. rygere, diabetikere) medføre ødelæggelse af nervebanerne.

Hvis du observerer usædvanlig nedsat funktion, indstil da straks arbejdet, og kontakt læge.

### ⚠ ADVARSEL

**Overhold sikkerhedsforskrifterne og oplysningerne om opladning og korrekt brug i brugsanvisningen til batteri og oplader i 20V IXES-serien. Der findes en detaljeret beskrivelse af ladeprocessen og yderligere oplysninger i denne separate brugsanvisning.**

## PAS PÅ

Produktet er en del af 20V IXES-serien og må kun benyttes med batterier i denne serie. Batterierne må kun oplades med opladere i denne serie. Vær da opmærksom på producentens anvisninger.

## 6 Tekniske data

Mærkespænding	20 V
Maks. omdrejningstal	22500 min <sup>-1</sup>
Lufthastighed, trin 1	32 m/s (115 km/h)
Lufthastighed, trin 2	43 m/s (155 km/h)
Luftvolumen maks.	516 m <sup>3</sup> /h
Beskyttelsesgrad	IP20
Vægt	1,8 kg

Forsøhold for tekniske ændringer!

### Støj og vibration

#### ADVARSEL

Støj kan have alvorlig indvirkning på helbredet. Hvis maskinstøjen overstiger 85 dB, skal du bære passende høreværn til dig selv og personer i nærheden.

Støjværdierne er bestemt i overensstemmelse med EN 50636, bilag CC.

Vibrationsværdierne er bestemt i overensstemmelse med EN 50636, bilag BB.

#### Støjværdier

Målt lydtryk $L_{pA}$	74,6 dB
Måleusikkerhed $K_{pA}$	3,0 dB
Målt lydeffekt $L_{wA}$	94,1 dB
Måleusikkerhed $K_{wA}$	3,0 dB
Garanteret lydeffekt	100 dB

#### Vibrationsparametre

Vibration $a_h$	0,468 m/s <sup>2</sup>
Måleusikkerhed $K_h$	1,5 m/s <sup>2</sup>

Den angivne svingningsværdi i alt og den angivne støjemisissionsværdi er blevet målt iht. en standardiseret testproces og kan bruges til at sammenligne ét elværktøj med et andet.

Den angivne støjemisissionsværdi og den angivne svingningsværdi i alt kan også bruges til at udføre en indledende vurdering af belastningen.

#### ADVARSEL

**Støjemisissionsværdierne og svingningsemisissionstallet kan afvige fra den angivne værdi, når elværktøjet rent faktisk bruges, afhængigt af hvordan det bruges, og af, hvilken type emne der bearbejdes.**

Forsøg at holde belastningen så lav som mulig. Eksempelvis ved at begrænse arbejdstiden. I denne forbindelse skal der tages højde for alle dele af driftscyklussen (f.eks. tider, hvor elværktøjet er slukket, og tider, hvor det godt nok er tændt, men hvor det kører uden belastning).

## 7 Udpakning

#### ADVARSEL

**Produkt og emballeringsmaterialer er ikke legetøj! Børn må ikke lege med plastposer, folie og smådele! Fare for slugning og kvælning!**

- Abn emballagen, og tag forsigtigt produktet ud.
- Fjern emballeringsmaterialet samt emballage-/transport sikringer (hvis sådanne findes).
- Kontrollér, om leveringsomfanget er fuldstændigt.
- Kontrollér produktet og tilbehørsdelene for transport-skader. Rapportér straks evt. skader til den transportvirksomhed, som leverede produktet. Senere reklamationer anerkendes ikke.
- Opbevar så vidt muligt emballagen frem til udløbet af garantiperioden.
- Gør dig fortrolig med produktet ved at læse brugsanvisningen, før arbejdet påbegyndes.
- Tilbehør samt slid- og reservedele må kun være originale dele. Reservedele fås hos faghandlen.
- Husk, at bestillinger skal være forsynet med artikelnumre samt type og fremstillingsår for produktet.

## 8 Montering (fig. 3)

#### ADVARSEL

##### Fare for personskade!

Tag batteriet ud af elværktøjet, før du udfører arbejde på elværktøjet (f.eks. vedligeholdelse, værktøjsskift osv.), og når du transporterer og opbevarer det. Der er risiko for personskade, hvis tænd/sluk-kontakten betjenes utilsigtet.

### 8.1 Montering af bageste blæserør (5) (fig. 3)

1. Sæt det bageste blæserør (5) på motorhuset (4).
2. Du låser det bageste blæserør (5) ved hjælp af bajonetlåsen ved at dreje det i urets retning helt til anslag.

### 8.2 Montering af forreste blæserør (6) (fig. 3)

1. Sæt det forreste blæserør (6) på det bageste blæserør (5) ved pilemarkeringen.
2. Du låser det forreste blæserør (6) ved hjælp af bajonetlåsen ved at dreje det i urets retning helt til anslag.

## 9 Betjening

Den batteridrevne løvblæser har en blæser, hvormed løvet hurtigt kan blæses sammen eller blæses væk fra svært tilgængelige steder.

Betjeningselementernes funktion fremgår af de følgende beskrivelser.

#### PAS PÅ

**Sørg for, at produktet er monteret fuldstændigt før ibrugtagning!**



**PAS PÅ**

Sørg for, at den omgivende temperatur under arbejdet ikke overstiger 50°C og ikke er under -20°C.

**PAS PÅ**

Produktet er en del af 20V IXES-serien og må kun benyttes med batterier i denne serie. Batterierne må kun oplades med opladere i denne serie. Vær da opmærksom på producentens anvisninger.

**9.1 Isætning/udtagning af batteriet (8) i/af batteriholderen (3) (fig. 2)**

**Isætning af batteri**

1. Skub batteriet (8) ind i batteriholderen (3). Batteriet (8) går hørbart i indgreb.

**Udtagning af batteri**

1. Tryk på frigørelsesknappen (7) for batteriet (8), og træk det ud af batteriholderen (3).

**9.2 Tænding/slukning og brug af produktet (fig. 1)**

**⚠ ADVARSEL**

**Fare for personskade!**

Hvis man retter luftstrømmen mod personer, dyr eller genstande, risikerer man at forårsage personskade eller beskadigelse.

- Ret luftstrømmen væk fra dig selv.
- Ret aldrig luftstrømmen mod personer, dyr eller genstande.
- Undlad at blæse hårde genstande, som f.eks. sten eller grene, væk.

**Bemærk:**

Produktet har to lufthastigheder.

1 = lav.

Til let, tørt materialet f.eks. spåner, korn og snavs.

2 = høj.

Til tungt eller vådt materiale, f.eks. tørt løv, græsafklip, vådt løv.

Det bedste resultat opnås, hvis du ikke benytter produktet direkte ved jorden, men derimod lidt væk fra jorden og så vidt muligt i en flad vinkel.

1. Løft produktet håndtaget (2).
2. Tænd for produktet ved at skubbe Tænd/Sluk-kontakten (1) i stilling „1“.
3. Sving produktet til venstre og højre.
4. Tilpas lufthastigheden, mens du arbejder, afhængigt af det materiale, der blæses væk. Du øger lufthastigheden ved at skubbe Tænd/Sluk-kontakten (1) i position "2".
5. Du slukker produktet ved at skubbe Tænd/Sluk-kontakten (1) i stilling „0“.

**9.3 Overbelastnings-frakobling**

Hvis motoren overbelastes, slår den fra af sig selv. Efter en afkølingsfase (varierer tidsmæssigt) kan motoren startes igen.

**10 Arbejdsinstrukser**

Produktet må kun bruges til følgende anvendelsesformål:

- Som blæser til at samle tørre blade eller til at blæse dem væk fra svært tilgængelige steder.

Enhver anden anvendelse end beskrevet ovenfor kan medføre skader på produktet og udgøre en fare for brugeren.

- Før man tænder for produktet, skal man sikre sig, at det ikke er rettet mod personer eller dyr.
- Hold fast i produktet med begge hænder under arbejdet. Hold produktet i begge håndtag.
- En vis støjforurening fra dette produkt er uundgåelig. Udfør støjende arbejde på godkendte og dertil fastlagte tidspunkter. Overhold eventuelle hviletider.
- Fugt overflader let under støvede forhold.
- Du får et optimalt resultat ved at bruge blæseren med en afstand til jorden på 5-10 cm.
- Ret luftstrålen fremad, og bevæg den langsomt for at blæse blade eller haveaffald sammen eller fjerne sådant fra vanskeligt tilgængelige steder.
- Brug rive og kost til at løsne affaldet inden blæsningen.
- Påbegynd arbejdet med den højeste blæseydelse for hurtigt at samle omkringliggende blade. Vælg en lavere blæseydelse for at komprimere den samlede bunke af løv.

**11 Rengøring og vedligeholdelse**

**⚠ ADVARSEL**

**Reparations- og vedligeholdelsesarbejde, der ikke er beskrevet i denne brugsanvisning, må kun udføres på et professionelt værksted. Brug kun originale reservedele.**

**Risiko for ulykker! Udfør altid vedligeholdelses- og rengøringsarbejde med batteriet taget ud. Fare for personskader! Lad produktet køle af inden påbegyndelse af enhver form for vedligeholdelses- og rengøringsarbejde. Motorelementer er meget varme. Risiko for personskade og forbrænding!**

Produktet kan starte uventet og derved medføre personskader.

- Fjern batteriet.
- Lad produktet køle af.
- Tag værktøjet ud.

**11.1 Rengøring**

1. Hold beskyttelsesskærme, luftslidser og motorhus fri for støv og snavs. Tør produktet af med en ren klud\*, eller blæs den over med trykluft\* ved lavt tryk. Vi anbefaler, at produktet altid rengøres umiddelbart efter brug.

- Ventilationsåbninger må aldrig tildækkes.
- Brug ikke rengørings- eller opløsningsmidler; disse kan angribe produktets plastdele. Sørg for, at vand ikke kan trænge ind i produktet.

## 11.2 Vedligeholdelse

Produktet er vedligeholdelsesfrit.

## 12 Opbevaring

### Forberedelse til opbevaring

- Fjern batteriet.
- Rengør og kontrollér produktet for skader.

Opbevar produktet og dets tilbehør mørkt, tørt og frostfrit og utilgængeligt for børn.

Den optimale opbevaringstemperatur er mellem 5°C og 30°C.

Opbevar produktet i den originale emballage.

Tildæk produktet for at beskytte det mod støv eller fugt. Opbevar brugsanvisningen sammen med produktet.

## 13 Reparation og bestilling af reservedele

Vær opmærksom på, at følgende dele på dette produkt slides som følge af brug eller naturligt slid, og at der er brug for følgende dele som forbrugsmaterialer.

**PAS PÅ**

Iht. produktansvarsloven fraskriver vi os ansvaret for skader, der skyldes forkert reparation eller brug af ikke-originale reservedele.

Kontakt en kundeservice eller en autoriseret fagmand. Det samme gælder også for tilbehørsdele.

Reservedele og tilbehør fås hos vores service-center. Dette gøres ved at scanne QR-koden på forsiden.

### 13.1 Bestilling af reservedele

Husk at angive følgende oplysninger, når der bestilles reservedele:

- Modelbetegnelse
- Varenummer
- Data på mærkepladen

#### Reservedele/tilbehør

Batteri SBP2.0 artikel-nr.:	7909201708
Batteri SBP4.0 artikel-nr.:	7909201709
Oplader SBC2.4A artikel-nr.:	7909201710
Oplader SBC4.5A artikel-nr.:	7909201711
Oplader SDBC2.4A artikel-nr.:	7909201712
Oplader SDBC4.5A artikel-nr.:	7909201713
StarterSæt SBSK2.0 artikel-nr.:	7909201720
StarterSætSBSK4.0 artikel-nr.:	7909201721

## 14 Bortskaffelse og genanvendelse

### Oplysninger om emballage



Emballeringsmaterialerne er genanvendelige. Emballage skal bortskaffes jf. gældende miljøregler.

### Oplysninger om loven om brugt elektrisk og elektronisk udstyr (ElektroG)



**Brugt elektrisk og elektronisk udstyr (elskrot) hører ikke til husholdningsaffaldet, men skal indsamles og/eller bortskaffes separat!**

- Brugte (genopladelige) batterier, der ikke er permanent installeret i en brugt maskine, skal udtages i intakt tilstand inden aflevering! Sådanne batterier skal bortskaffes i henhold til batteriloven.
- Ejere og/eller brugere af elektriske og elektroniske maskiner er juridisk forpligtet til at returnere sådanne efter brug.
- Slutbrugeren er eneansvarlig for at slette sine personlige oplysninger på den brugte maskine, der skal bortskaffes!
- Symbolet med den overstregede skrælde-spand betyder, at brugte elektriske og elektroniske apparater (elskrot) ikke må bortskaffes sammen med husholdningsaffald.
- Brugte elektriske og elektroniske apparater (elskrot) kan afleveres gratis på følgende steder:
  - Offentlige bortskaffelses- og/eller indsamlingssteder (f.eks. kommunale genbrugsstationer)
  - Salgssteder for elektroniske apparater (fysiske butikker og online), forudsat at forhandleren er forpligtet til at tage sådanne apparater retur - eller tilbyder dette frivilligt.
  - Du kan gratis aflevere op til tre brugte elektriske apparater pr. apparattype, med en maksimal kantlængde på 25 centimeter, hos producenten uden først at skulle købe et nyt apparat hos samme, eller du kan aflevere sådanne apparater på et andet autoriseret indsamlingssted i dit nærområde.
  - Du kan indhente yderligere tilbagetagningsbetingelser hos producenten og distributøren hos disses respektive kundeservice.
- Hvis et nyt elektrisk apparat leveres af producenten til en privat husstand, kan producenten foranledige, at det gamle elektriske apparat afhentes gratis efter anmodning fra slutbrugeren. For at gøre dette skal du kontakte producentens kundeservice.
- Disse erklæringer gælder kun for apparater, der installeres og sælges i landene i EU, og som er underlagt det europæiske direktiv 2012/19/EU. I lande uden for EU kan der gælde forskellige regler for bortskaffelse af brugte elektriske og elektroniske apparater (elskrot).

### Oplysninger om (genopladelige) lithium-ion-batterier



**Batteriet skal fjernes inden bortskaffelse af apparatet!**

- Smid ikke batteriet i husholdningsaffaldet, på et bål (eksplosionsfare) eller i vandet. Beskadede batterier kan skade miljøet og dit helbred, hvis giftige dampe eller væsker slipper ud.
- Defekte eller brugte batterier skal genvindes iht. direktivet 2006/66/EF.
- Maskinen og opladeren må kun afleveres på en genbrugsstation. De anvendte plast- og metaldele kan adskilles efter type og dermed genbruges.

- Batterierne skal bortskaffes i afladet tilstand. Vi anbefaler, at man tildækker polerne med tape for at beskytte mod kortslutning. Forsøg ikke at åbne batteriet.

- Bortskaf batterierne i henhold til de lokale bestemmelser. Batterierne skal afleveres på en genbrugsstation med henblik på miljøvenligt genbrug. Forhør dig hos kommunen.

## 15 Afhjælpning af fejl

Fejl	Mulig årsag	Afhjælpning
Produktet vil ikke starte, eller kører kun med reduceret effekt.	Batterieffekten er for lav.	Oplad batteriet.
	Batteriet er ikke sat korrekt i.	Skub batteriet ind i batteriholderen. Batteriet går hørbart i indgreb.
	Tænd/Sluk-kontakt defekt.	Kontakt vores kundeservice.
	Motor er defekt.	
Produkt kører med afbrydelser.	Intern løs forbindelse.	Kontakt vores kundeservice.
	Tænd/Sluk-kontakt defekt.	

## 16 Garantivilkår – Schepach 20V IXES-serie

Revisionsdato 25-04-2024

### Kære kunde,

vores produkter er underlagt streng kvalitetskontrol. Skulle et produkt alligevel ikke fungere korrekt, beklager vi dette meget og beder dig kontakte vores kundeservice, der er angivet på garantikortet. Vi hjælper dig også gerne telefonisk via servicenummeret. Formålet med følgende oplysninger er at hjælpe dig med at behandle og løse problemer problemfrit i tilfælde af skader.

### For at kunne fremsætte garantikrav gælder følgende:

1. **Disse garantivilkår** regulerer vores yderligere producentgaranti for købere (private slutbrugere) af nye produkter. De lovpligtige garantikrav påvirkes ikke af denne garanti. Den forhandler, som du har købt produktet af, er ansvarlig for disse.
2. **Producentens garanti** omfatter kun fejl og mangler ved et nyt produkt købt af dig, som skyldes materiale- eller fabriktionsfejl. Hvis der opstår materiale- eller fabriktionsfejl i løbet af garantiperioden, yder producenten som garant en af følgende ydelser efter eget skøn inden for rammerne af denne garanti:
  - Gratis reparation af varen
  - Fri ombytning af varerne til en tilsvarende artikel (evt. også ombytning til en nyere model, hvis den oprindelige vare ikke længere er tilgængelig).

Erstattede produkter eller dele overgår til vores ejendom. Vær opmærksom på, at vores produkter ikke er konstrueret til erhvervsmæssig, håndværksmæssig eller professionel brug. En garantisag kan derfor ikke komme på tale, hvis produktet har været brugt i erhvervs-, håndværks- eller industrivirksomheder inden for garantiperioden eller har været udsat for tilsvarende belastninger.

### 3. Følgende er ikke omfattet af vores garanti:

- Skader på produktet forårsaget af tilsidesættelse af monteringsvejledningen, ukorrekt installation, tilsidesættelse af brugsanvisningen (f.eks. tilslutning til forkert netspænding eller strømtype) eller vedligeholdelses- og sikkerhedsbestemmelserne eller ved brug af produktet under uegnede miljøforhold samt mangel på pleje og vedligeholdelse.

- Skader på produktet forårsaget af misbrug eller forkert brug (som f.eks. overbelastning af produktet eller brug af uautoriseret værktøj eller tilbehør), indtrængning af fremmedlegemer i produktet (som f.eks. sand, sten eller støv), transportskader, brug af vold eller eksterne påvirkninger (som f.eks. skader forårsaget af fald).

- Skader på produktet eller dele af produktet, der skyldes tilsigtet, normal (driftsbetingede) eller anden naturlig slidage samt skader og/eller slidage på sliddele.

- Fejl og mangler ved produktet forårsaget af brug af tilbehør, supplerende eller reservedele, der ikke er originale dele eller ikke anvendes som tilsigtet.

- Produkter, hvorpå der er foretaget ændringer eller modifikationer.

- Mindre afvigelser fra den ønskede beskaffenhed, som er irrelevante for produktets værdi og anvendelighed.

- Produkter, på hvilke der er udført uautoriserede reparationer eller indgreb, især af uautoriseret tredjepart.

- Hvis mærkningen på produktet eller produktets identifikationsoplysninger (maskinmærkat) mangler eller er ulæselig.

- Produkter, der er stærkt forurenede og derfor afvises af servicepersonalet.

- Erstatningskrav og følgeskader er generelt udelukket fra denne garanti.

4. **Garantiperioden** er normalt **5 år** (12 måneder for (genopladelige) batterier) og begynder fra og med produktets købsdato. Datoen på den originale købskvittering er afgørende. Garantikrav skal fremsættes, så snart fejlen/manglen konstateres. Fremsættelse af garantikrav efter garantiperiodens udløb er udelukket. Reparation eller ombytning af produktet medfører ikke en forlængelse af garantiperioden, ligesom denne service heller ikke indleder en ny garantiperiode for produktet eller for installerede reservedele. Dette gælder også ved brug af lokale tjenester. Forudsætning for at kunne fremsætte garantikrav er, at producenten som garant får mulighed for på anmodning at undersøge garantisagen via indsendelse af varen. Det er vigtigt at sikre, at skader under transport undgås via brug af passende emballage.

- Det pågældende produkt skal forelægges for eller fremsendes til kundeservice i rengjort stand sammen med en kopi af købskvitteringen - som skal indeholde oplysninger om købsdato og produktbetegnelse. Hvis et produkt fremsendes i ufuldstændig stand uden det komplette leveringsomfang, vil det manglende tilbehør blive krediteret/fratrucket, hvis produktet ombyttes eller refunderes. Delvist eller helt adskilte produkter kan ikke accepteres som garantikrav. Er reklamationen uberettiget og/eller uden for garantiperioden, afholder køber som udgangspunkt transportomkostningerne og -risikoen. **Garantikrav bedes anmeldt på forhånd til servicecenteret (se nedenfor).** Som udgangspunkt aftales det, at det defekte produkt med en kort beskrivelse af fejlen fremsendes til nedenstående serviceadresse via organiseret returnering eller - i tilfælde af reparation uden for garantiperioden - med tilstrækkelig porto under hensyntagen til relevante retningslinjer for emballage og forsendelse. **Sørg venligst for, at produktet af sikkerhedsmæssige årsager (afhængigt af model) er fri for alle driftsstoffer, når det returneres.** Produktet, der sendes til vores servicecenter, skal emballeres på en sådan måde, at skader på det reklamerede produkt undgås under transporten. Så snart reparationen/ombytningen er udført, returnerer vi varen gratis til dig. Hvis produkter ikke kan repareres eller ombyttes, kan vi efter eget skøn refundere et beløb op til købsprisen for det defekte produkt med fradrag for slitage. Disse garantier gælder kun for den oprindelige private køber og kan ikke tildeles eller overdrages.
5. **Forlængelse af garantiperioden til 10 år:** Scheppach tilbyder en yderligere garantiforlængelse på 5 år på produkter i Scheppach 20V-serien. Garantiperioden for disse produkter er således i alt 10 år. Undtaget herfra er (genopladelige) batterier, opladere og tilbehør. Du kan benytte dig af denne garantiudvidelse ved at registrere dit Scheppach-produkt herfra online på <https://Garantie.scheppach.com> senest 30 dage fra købsdatoen. Efter udført online-registrering modtager du en bekræftelse på den varerelaterede garantiforlængelse.
6. **Til fremsættelse af garantikrav bedes du kontakte vores service-center.**
- Du bedes venligst benytte formularen på vores websted:** <https://www.scheppach.com/de/service>
- Undlad venligst at tilsende os produkter uden først at kontakte os og registrere dig hos vores servicecenter.**
- For at kunne fremsætte garantikrav er det en ufravigelig forudsætning, at du først kontakter vores servicecenter.** Garantikrav skal fremsættes senest 14 dage efter, at fejlen eller manglen er konstateret, og inden garantiperioden udløber. Dette kræver det originale købsbevis og, hvis relevant, bekræftelse af den varerelaterede garantiforlængelse.
7. **Behandlingstid** - Vi behandler som udgangspunkt reklamationer inden for 14 dage efter modtagelsen i vores servicecenter. Hvis den oplyste behandlingstid i særlige tilfælde skulle blive overskredet, informerer vi dig i god tid.

8. **Sliddele er generelt ikke omfattet af garantien!** - Sliddele er: a) medfølgende, påmonterede og/eller installerede (genopladelige) batterier og b) alle modelafhængige sliddele (bl.a. remme, savklinger, indsatsværktøjer, slibeskiver, filtre, kulbørster osv.; se brugsanvisningen). Undtaget fra garantien er batterier, der er dybaffadet eller har beskadigede huse og/eller batteripoler.
9. **Prisoverslag** - Vi kan reparere produkter, der ikke (længere) er dækket af garantien, mod beregning. På forespørgsel hos vores servicecenter kan du fremsende de defekte produkter for at få et prisoverslag og evt. skriftligt anmode servicecenteret om at foretage reparation (pr. post, e-mail). Der vil ikke blive foretaget yderligere behandling uden din anmodning om reparation.

**Garantivilkårene** gælder kun i den version, der er gældende på tidspunktet for reklamationen og kan findes på vores websted ([www.scheppach.com](http://www.scheppach.com)). Ved oversættelser er den tyske version altid gældende.

**Scheppach GmbH · Günzburger Str. 69 · 89335 Ichenhausen (Tyskland)**

**Telefon: +800 4002 4002 ·**

**E-Mail: [customerservice.DK@scheppach.com](mailto:customerservice.DK@scheppach.com) ·**

**Internet: <https://www.scheppach.com>**

Vi forbeholder os retten til at foretage ændringer i disse garantivilkår til enhver tid uden forudgående varsel.

## 17 EU-overensstemmelseserklæring

### Original overensstemmelseserklæring

#### Producent:

Scheppach GmbH  
Günzburger Straße 69  
D-89335 Ichenhausen, Tyskland

Vi erklærer under eget ansvar, at det her beskrevne produkt overholder de gældende direktiver og standarder.

Mærke: **SCHEPPACH**  
Art.-betegnelse: **BATTERIDREVET LØVBLÆSER**  
**C-BL700-X**  
Art.-nr. **5912104900**

#### EU-direktiver:

2014/30/EU, 2006/42/EF, 2011/65/EU;  
2000/14/EF\_2005/88/EF \*

\* Genstanden, der beskrives ovenfor i erklæringen, opfylder forskrifterne i Europa-Parlamentets og Rådets direktiv 2011/65/EU af 8. juni 2011 om begrænsning af anvendelsen af visse farlige stoffer i elektrisk og elektronisk udstyr.

#### Anvendte standarder:

EN 60335-1:2012/A15:2021;  
EN 50636-2-100:2014;  
EN 62233:2008;  
EN IEC 55014-1:2021;  
EN IEC 55014-2:2021;  
EN ISO 12100:2010

#### 2000/14/EF\_2005/88/EF

Garanteret lydeffektniveau ( $L_{WA}$ ): 100 dB  
Målt lydeffektniveau ( $L_{WA}$ ): 94,1 dB

#### Dokumentationsansvarlig:

David Rümpelein  
Günzburger Str. 69  
D-89335 Ichenhausen  
Ichenhausen, 13.11.2024

  
Simon Schünk  
Division Manager Product Center

  
Andreas Pecher  
Head of Project Management

## Innholdsfortegnelse

1	Innledning.....	175
2	Produktbeskrivelse (fig. 1, 3).....	176
3	Leveringsomfang (fig. 1, 3).....	176
4	Tiltent bruk.....	176
5	Sikkerhetsinstruksjoner for batteridreven løvblåser.....	176
6	Tekniske data.....	178
7	Utpakking.....	178
8	Montering (fig. 3).....	178
9	Betjening.....	178
10	Arbeidsinstrukser.....	179
11	Rengjøring og vedlikehold.....	179
12	Lagring.....	180
13	Reparasjon og reservedelsbestilling.....	180
14	Kassering og gjenvinning.....	180
15	Feilhjelp.....	181
16	Garantibetingelser – Schepbach 20V IXES serie.....	181
17	EU-samsvarserklæring.....	182
18	Utvidet tegning.....	222

## Forklaring av symbolene på produktet

Bruken av symboler i denne håndboken er ment å gjøre deg oppmerksom på potensielle risikoer. Sikkerhetssymbolene og forklaringene som følger med dem må bli forstått. Advarslene i seg selv eliminerer ingen risikoer og kan ikke erstatte riktige ulykkesforebyggende tiltak.

	Før igangsetting må bruksanvisningen og sikkerhetsinstruksjonene leses og følges!
	Obs! Unnlatelse av å følge sikkerhetsskiltene og advarslene som er festet på produktet, samt unnlatelse å følge sikkerhets- og betjeningsinstruksjonene kan føre til alvorlige personskader eller til og med død.
	Bruk vernebrille.
	Bruk hørselsvern.
	Bruk åndedrettsvern ved støvutvikling!
	Bruk solide sko!

	Langt hår skal du ha i et hårnett.
	Produktet skal ikke utsettes for regn. Produktet skal bare stasjoneres, lagres og drives under tørre omgivelsesforhold.
	Sørg for at andre personer overholder tilstrekkelig sikkerhetsavstand.
	Gjenstander som kastes ut og roterende deler kan forårsake alvorlig personskade.
	Gjennomfør vedlikeholds-, omstillings-, innstillings- og rengjøringsarbeider kun når motoren er slått av og batteriet er fjernet.
	Fare for personskader! Grip aldri med hendene i nærheten av knivene.
	Fare for personskade pga. roterende knivvalse! Hold hender og føtter utenfor åpningsene, når produktet er i drift.
	Garantert lydeffektnivå for produktet.
	Litium-ion batteri
	Produktet tilsvarer de aktuelle europeiske direktivene.
	Produktet er i samsvar med gjeldende serbiske retningslinjer.

## 1 Innledning

### Produsent:

Schepbach GmbH  
Günzburger Straße 69  
D-89335 Ichenhausen

### Kjære kunde

Vi ønsker deg mye glede og lykke til ved arbeider med ditt nye produkt.

### Merknad:

Produsenten av dette produktet er i henhold til loven om produktansvar ikke ansvarlig for skader, som oppstår på dette produktet eller grunnet dette produktet ved:

- Feil behandling
- Ignorering av brukerveiledningen
- Reparasjoner fra tredjeparter, ikke autoriserte fagfolk
- Montering og utskifting av ikke originale reservedeler
- Ikke-tiltent bruk

## Vær oppmerksom på følgende:

Brukerveiledningen er del av produktet.

Den inneholder viktige instruksjoner om hvordan du arbeider sikkert, faglig korrekt og økonomisk, hvordan du unngår farer, sparer reparasjonskostnader, reduserer nedetider og øker påliteligheten og levetiden til produktet. I tillegg til sikkerhetsbestemmelsene i denne brukerveiledningen må du absolutt overholde gjeldende forskrifter for drift av produktet i landet ditt.

Gjør deg kjent med alle betjenings- og sikkerhetsinstruksjoner før du bruker produktet. Driv produktet kun som beskrevet og for de angitte bruksområdene. Oppbevar brukerveiledningen på et trygt sted og overlever alle dokumenter hvis du gir produktet videre til tredjepart.

## 2 Produktbeskrivelse (fig. 1, 3)

1. På-/av-bryter
2. Håndtak
3. Batteri-holder
4. Motorhus
5. Bakre blåserør
6. Fremre blåserør
7. Opplåsingstast (batteri)
8. Batteri\*

\* = ikke inkludert i leveringsomfanget!

## 3 Leveringsomfang (fig. 1, 3)

Pos.	Antall	Betegnelse
4.	1 x	Motorhus
5.	1 x	Bakre blåserør
6.	1 x	Fremre blåserør
	1 x	Brukerveiledning

## 4 Tiltenkt bruk

Produktet er beregnet for å blåse vekk og samle opp tørt løv eller lett hageavfall og lett smuss på asfalterte flater og plener.

Ikke blås helseskadelige materialer!

Produktet skal bare benyttes iht. dets formål. Enhver bruk som går utover dette er ikke tiltenkt. Brukeren/operatøren, og ikke produsenten, er ansvarlig for materielle skader eller personskader av enhver art som forårsakes av dette.

Det å følge sikkerhetsinstruksjonene, montasjeanvisningene og brukerveiledningen er også en del av forskriftsmessig bruk.

Personer som bruker og vedlikeholder produktet, må kjenne godt til det og være orientert om mulige farer.

Foretas det endringer på produktet, påtar ikke produsenten seg noe ansvar for skader som kan oppstå som følge av dette.

Produktet bare brukes med originaldeler og originaltilbehør fra produsenten.

Sikkerhets-, arbeids- og vedlikeholdsforskriftene til produsenten og målene som er spesifisert i de tekniske dataene, må overholdes.

Vennligst merk at våre produkter forskriftsmessig sett ikke ble konstruert for bruk innen handel, håndverk og industri. Vi påtar oss intet garantiansvar dersom produktet benyttes innen handel, håndverk eller industri, eller ved likestilte aktiviteter.

## Forklaring av signalordene i brukerveiledningen

### FARE

Signalord for å indikere en overhengende farlig situasjon som, hvis den ikke unngås, vil resultere i død eller alvorlig personskade.

### ADVARSEL

Signalord for å indikere en mulig farlig situasjon som, hvis den ikke unngås, kan føre til død eller alvorlig personskade.

### FORSIKTIG

Signalord for å indikere en potensielt farlig situasjon som, hvis den ikke unngås, kan føre til mindre eller moderat personskade.

### OBS

Signalord for å indikere en mulig farlig situasjon som, hvis den ikke unngås, kan føre til materielle skader på produktet eller eiendom/eiendeler.

## 5 Sikkerhetsinstruksjoner for batteridreven løvblåser

### ADVARSEL

Les alle sikkerhetsinstruksjoner, anvisninger, illustrasjoner og tekniske data, som er vedlagt el-verktøyet.

Unnlataelse av å overholde de påfølgende anvisningene kan føre til elektrisk støt, brann og/eller alvorlige personskader.

**Oppbevar alle sikkerhetsinstruksjoner og anvisninger for framtiden!**

### 5.1 Opplæring

- a) Les hele brukerveiledningen før du bruker produktet.
- b) Produktet må ikke brukes av personer (inkludert barn) med reduserte fysiske, sensoriske eller mentale evner eller mangel på erfaring og kunnskap.
- c) Vær oppmerksom på at operatøren eller brukeren er ansvarlig for enhver ulykke eller fare for andre personer eller deres eiendom.



## 5.2 Forberedelse

- Brak alltid hørseisvern og vernebriller under drift.
- Ikke bruk produktet barbeint eller med sandaler. Bruk solide sko og lange bukser.
- Ikke bruk løstsittende klær eller smykker, som kan suges inn på luftninggangen. Hold langt hår unna sugeåpninger.
- Bruk produktet kun utendørs (det vil si ikke inntil vegger eller andre faste strukturer) og på en fast, jevn overflate.
- Ikke bruk produktet på en grusbelaqt overflate der materiale som kastes ut kan forårsake personskader.
- Før bruk, utfør alltid en visuell inspeksjon for å sikre at hakkeverket, boltene til hakkeverket og andre feste-midler er sikret, at huset er uskadet, og at beskyttelse-sinnretningene og -skjermene er på plass. Bytt ut slitte eller skadede komponenter i sett for å opprettholde li-kevekten. Skift ut skadete eller uleselige tekster.
- Kontroller strømforsyningen og skjøteledningen for tegn på skader eller aldrig før bruk. Hvis en kabel blir skadet under bruk, må nettilkoblingsledningen kobles fra strømmettet umiddelbart. IKKE TA PÅ KABELEN MED MINDRE DEN ER KOBLET FRA STRØMNET-TET. Ikke bruk produktet hvis kabelen er skadet eller slitt.
- Produktet må aldri drives mens mennesker, spesielt barn eller dyr, er i nærheten.

## 5.3 Drift

- Pass på at tilførselen er tom før du starter produktet.
- Hold ansiktet og kroppen unna påfyllingsåpningen.
- Sørg for at kroppen din er balansert og at du har et sikkert grep.
- Unngå unormal kroppsholdning.
- Når du tilfører materiale, må du aldri stå på et nivå høyere enn nivået til produktets grunnflate.
- Ikke stå i utkastsonen når du bruker produktet.
- Forsikre deg om at materiale som kastes inn ikke inneholder harde objekter av metall, stein, glass eller lignende.
- Hvis et fremmedlegeme blir truffet, slå umiddelbart av produktet og ta ut batteriet. Se etter skader på produktet og foreta nødvendige reparasjoner før du starter og bruker produktet igjen. Hvis produktet begynner å vibrere unormalt kraftig, kreves en umiddelbar inspek-sjon.
- Ikke la materiale som skal bearbeides samle seg i ut-kastsonen, da dette kan forhindre riktig utkast og kan føre til at materiale gjeninnføres gjennom påfyllingsåp-ningen.
- Hvis produktet er blokkert og du må fjerne rusk, må du slå av produktet og fjerne batteriet.
- Bruk aldri produktet med defekte **beskyttelsesinnret-ninger** eller uten sikkerhetsinnretninger.
- Forsikre deg om at produktet er fritt for avfall og andre ansamlinger for å bevare produktet mot skader eller mulig brann.
- Du må ikke transportere og vippe produktet, mens det er i drift.

- La aldri produktet være uten tilsyn.
- Bruk av produktet under tordenvær er forbudt - **Fare for lynnedslag!**
- Arbeid kun ved dagslys eller bra kunstig belysning.
- Ventilasjonsåpninger må alltid være frie.
- Slå av produktet før du fester eller fjerner oppsam-lingsbeholderen.

## Resterende risikoer

**Produktet er konstruert og bygget i henhold til nyeste tekniske standarder og anerkjente sikkerhetstekniske regler. Likevel kan det oppstå enkelte restfarer ved arbeidet.**

- Hørseissskader, hvis det ikke brukes foreskrevet hørseis-vern.
- Skade av lungen, hvis det ikke brukes foreskrevet ån-dedrettsvern.
- Skade av øynene, hvis det ikke brukes foreskrevet øy-ebeskyttelse.
- Restfarer kan minimeres dersom "Sikkerhetsinstruk-sjoner" og "Tiltent bruk" samt bruksanvisningen som helhet følges.
- Bruk produktet slik det anbefales i denne brukervei-ledningen. På denne måten oppnår du at produktet gir optimal ytelse.
- Dessuten kan det, på tross av alle forholdsregler som treffes, finnes muligheter for ikke-åpenbare restfarer.

### ADVARSEL

Under drift danner dette el-verktøyet et elektromagne-tisk felt. Dette feltet kan under visse omstendigheter skade aktive eller passive medisinske implantater. For å redusere faren for alvorlige eller dødelige farer anbefa-ler vi at personer med medisinske implantater forhører seg med legen sin eller produsenten av implantatet før elektroverktøyet betjenes.

### ADVARSEL

Ved langvarig arbeid kan operatøren oppleve sirkula-sjonsforstyrrelser (hånd-arm vibrasjonssyndrom) på grunn av vibrasjoner i operatørens hender.

Hånd-arm vibrasjonssyndromet er en vaskulær sykdom hvor de små blodkarene på fingrene og tærne får spo-radiske kramper. De berørte områdene er ikke lenger tilstrekkelig forsynt med blod og ser således meget ble-ke ut. Hyppig bruk av vibrerende produkter kan forårs-ake nerveskader hos personer som har nedsatt blodsir-kulasjon (f.eks. røykere, diabetikere).

Hvis du merker uvanlige svekkelser, må du stoppe ar-beidet omgående og oppsøke en lege.

### ADVARSEL

**Vær oppmerksom på sikkerhetsanvisningene og merknadene for lading og riktig bruk som er gitt i brukerveiledningen til batteriet og la-deren fra 20V IXES-serien. En detaljert beskri-velse av ladeprosessen og ytterligere in-formasjon finnes i denne separate bruksan-visningen.**

**OBS**

Produktet er en del av 20V IXES-serien og skal kun brukes med batterier fra denne serien. Batterier skal kun lades med ladere fra denne serien. Herved må du følge spesifikasjonene til produsenten.

**6 Tekniske data**

Merkespenning	20 V 
Maks. turtall	22500 min <sup>-1</sup>
Lufthastighet trinn 1	32 m/s (115 km/h)
Lufthastighet trinn 2	43 m/s (155 km/h)
Luftvolum maks.	516 m <sup>3</sup> /h
Beskyttelsesart	IP20
Vekt	1,8 kg

Med forbehold om tekniske endringer!

**Støy og vibrasjon**

**⚠ ADVARSEL**

Støy kan ha en alvorlig innvirkning på helsen din. Hvis maskinstøyen overstiger 85 dB, bruk egnet hørselsvern for deg selv og alle i nærheten.

Støyverdiene ble beregnet tilsvarende EN 50636 vedlegg CC.

Vibrasjonsverdiene ble beregnet tilsvarende EN 50636 vedlegg BB.

**Støyverdier**

Målt lydtrykk L <sub>PA</sub>	74,6 dB
Måleusikkerhet K <sub>PA</sub>	3,0 dB
Målt støyeffekt L <sub>WA</sub>	94,1 dB
Måleusikkerhet K <sub>WA</sub>	3,0 dB
Garantert støyeffekt	100 dB

**Vibrasjonsverdier**

Vibrasjon a <sub>h</sub>	0,468 m/s <sup>2</sup>
Måleusikkerhet K <sub>h</sub>	1,5 m/s <sup>2</sup>

Den angitte totale vibrasjonsverdien og den totale støyemisjonsverdien er blitt målt iht. en standardisert testmetode og kan brukes for sammenligning av et el-verktøy med et annet.

De angitte støyemisjonsverdiene og den angitte totale vibrasjonsverdien kan også benyttes til en foreløpig vurdering av belastningen.

**⚠ ADVARSEL**

**Støyemisjonen og vibrasjonsutslippsverdien kan ved den faktiske bruken av el-verktøyet skille seg fra de angitte verdiene, avhengig av type og måte, som el-verktøyet brukes, spesielt, hvilken type arbeidsstykke som bearbeides.**

Prøv å holde belastningen lavest mulig. Eksempler på tiltak: begrensnng av arbeidstiden. Derved skal en ta hensyn til alle aspektene til driftssyklusen (for eksempel perioder, der el-verktøyet er slått av, og slike, der det er slått på, men drives uten belastning).

**7 Utpakking**

**⚠ ADVARSEL**

**Produktet og emballasjematerialer er ikke et leketøy!**

**Barn skal ikke leke med plastposer, folier og smådeler! Det er fare for svelging og kvelning!**

- Åpne emballasjen og ta produktet forsiktig ut.
- Fjern emballasjematerialet samt emballasje- og transportsikringene (hvis der er noen).
- Sjekk at leveringsomfanget er fullstendig.
- Kontroller produktet og tilbehørsdeler for transportskader. Meld eventuelle skader straks til transportselskapet som leverte produktet. Senere reklamasjoner vil ikke bli godtatt.
- Hvis det er mulig, bør du bevare emballasjen til garantiperioden er over.
- Gjør deg kjent med produktet ved hjelp av brukerveiledningen før du tar det i bruk.
- Når det gjelder tilbehør, slitasje- og reservedeler, skal du kun bruke originaldeler. Reservedeler får du hos din fagforhandler.
- Oppgi ved bestillinger våre artikkelnumre, samt type og byggeår for produktet.

**8 Montering (fig. 3)**

**⚠ ADVARSEL**

**Fare for personskader!**

Fjern batteriet fra el-verktøyet før du utfører noe arbeid på el-verktøyet (f.eks. vedlikehold, verktøyskift osv.) samt når du transporterer og oppbevarer det. Det er fare for personskader hvis på-/av-bryteren betjenes utilsiktet.

**8.1 Montere bakre blåserør (5) (fig. 3)**

1. Fest det bakre blåserøret (5) på motorhuset (4).
2. For å låse det bakre blåserøret (5) ved hjelp av bajonettlåsen, dreier du det bakre blåserøret (5) med urviseren til anslag.

**8.2 Montere fremre blåserør (6) (fig. 3)**

1. Fest det fremre blåserøret (6) på det bakre blåserøret (5) ved pilmarkeringen.
2. For å låse det fremre blåserøret (6) ved hjelp av bajonettlåsen, dreier du det fremre blåserøret (6) med urviseren til anslag.

**9 Betjening**

Den batteridrevne løvblåseren har en vifte som kan brukes til å raskt blåse opp løv eller blåse det bort fra vanskelig tilgjengelige steder. Funksjonen til betjeningsdelene finner du i de påfølgende beskrivelsene.

**OBS**

**Før idriftsetting må produktet monteres komplett!**

### OBS

Pass på at omgivelsestemperaturen under arbeid ikke overstiger 50°C og ikke faller under -20°C.

### OBS

Produktet er en del av 20V IXES-serien og skal kun brukes med batterier fra denne serien. Batterier skal kun lades med ladere fra denne serien. Herved må du følge spesifikasjonene til produsenten.

## 9.1 Sett inn/ta ut batteriet (8) i batteriholderen (3) (fig. 2)

### Sett inn batteriet

1. Skyv batteriet (8) inn i batteri-holderen (3). Batteriet (8) klikker på plass hørbart.

### Ta ut batteriet

1. Trykk på opplåsingstasten (7) på batteriet (8) og trekk det ut av batteriholderen (3).

## 9.2 Slå av/på og drive produktet (fig. 1)

### ADVARSEL

#### Fare for personskader!

Hvis du retter luftstrømmen mot mennesker, dyr eller gjenstander kan det forårsake personskader og skader.

- Rett luftstrømmen bort fra deg.
- Du må aldri rette luftstrømmen mot andre personer, dyr eller gjenstander.
- Ikke blås bort harde gjenstander som steiner eller greiner.

#### Merknader:

Produktet har to lufthastigheter.

1 = lav.

For lett, tørt materiale, f.eks. spon, korn og smuss.

2 = høy.

For tungt eller vått materiale, f.eks. tørt løv, klippet gress, vått løv.

Det beste resultatet oppnås hvis du ikke bruker produktet direkte på bakken, men heller litt vekk fra bakken og om mulig i flat vinkel.

1. Løft produktet på håndtaket (2).
2. For å slå på produktet, skyv på-/av-bryteren (1) i stilling "1".
3. Sving produktet til venstre og høyre.
4. Juster lufthastigheten mens du arbeider avhengig av materialet som blåses bort. For å øke lufthastigheten, skyv på-/av-bryteren (1) i stilling "2".
5. For å Slå av produktet, skyv på-/av-bryteren (1) i stilling "0".

## 9.3 Overlast-utkobling

Ved overbelastning av motoren slår den seg av automatisk. Etter en avkjølingsperiode (som vil variere i lengde) kan motoren slås på igjen.

## 10 Arbeidsinstruksjer

Produktet skal bare benyttes for følgende bruksformål:

- Som blåser for å hope opp tørt løvverk eller blåse bort fra vanskelig tilgjengelige steder.

All annen bruk enn den som er beskrevet ovenfor kan forårsake skader på produktet og utgjøre en fare for brukeren.

- Før du slår på produktet, forsikre deg om at det ikke er rettet mot mennesker eller dyr.
- Hold produktet fast med begge hendene når du arbeider. Ta tak i begge håndtakene.
- En viss mengde støv fra dette produktet kan ikke unngås. Utfør støvende arbeid til godkjente og angitte steder. Hold deg til hvileperioder om nødvendig.
- Fukt overflater lett ved støvete forhold.
- Du får best resultat når du bruker blåseren med en avstand på 5 - 10 cm fra bakken.
- Rett luftstrålen fremover og gå sakte for å blåse opp løv eller hageavfall eller fjerne det fra vanskelig tilgjengelige områder.
- Bruk river og koster for å løsne rusk før du blåser.
- Start arbeidet med den høyeste blåsekraften for raskt å samle blader som ligger rundt. Velg en lavere blåsekraft for å komprimere den tidligere oppsamlede haugen med løv.

## 11 Rengjøring og vedlikehold

### ADVARSEL

**La et fagverksted utføre reparasjons- og vedlikeholdsarbeider som ikke er beskrevet i denne brukerveiledningen. Bruk kun originale reservedeler.**

**Det er fare for ulykker! Vedlikeholds- og rengjøringsarbeider skal kun gjennomføres når batteriet er fjernet. Det er fare for personskader! La produktet avkjøle før alle vedlikeholds- og rengjøringsarbeider. Elementer av motoren er varme. Det er fare for personskader og forbrenning!**

Produktet kan starte uventet, noe som kan føre til personskader.

- Fjern batteriet.
- La produktet avkjøle.
- Ta ut bruksverktøyet.

### 11.1 Rengjøring

1. Hold beskyttelsesinnretninger, luftspalter og motorhuset mest mulig fri for støv og smuss. Tørk av produktet med en ren klut\* eller blås ut av det med trykkluft\* med lavt trykk. Vi anbefaler at du rengjør produktet direkte etter hver bruk.
2. Ventilasjonsåpninger må alltid være fri.
3. Ikke bruk rengjørings- eller løsningsmidler. Disse kan angripe plastdelene til produktet. Pass på at det ikke kan komme vann inn i produktet.

## 11.2 Vedlikehold

Produktet er vedlikeholdsfritt.

## 12 Lagring

### Forberedelse for lagring

1. Fjern batteriet.
2. Rengjør og kontroller produktet for skader.

Lagre produktet og dets tilbehør på et mørkt, tørt, frostfritt sted og utilgjengelig for barn.

Den optimale lagringstemperaturen er mellom 5°C og 30°C.

Oppbevar produktet i originalemballasjen.

Dekk til produktet for å beskytte det mot støv eller fuktighet. Oppbevar brukerveiledningen sammen med produktet.

## 13 Reparasjon og reservedelsbestilling

Du må passe på, at følgende deler til dette produktet underligger en bruksavhengig eller naturlig slitasje hhv. følgende deler er nødvendige som forbruksmaterialer.

### OBS

I henhold til produktansvarsloven påtar vi oss ikke ansvar for skader som skyldes feilaktige reparasjoner eller manglende bruk av originale reservedeler.

Be kundeservicen eller en autorisert fagperson til å utføre reparasjoner. Det samme gjelder for tilbehørsdeler.

Reservedeler og tilbehør får du i vårt servicesenter. Hertil må du skanne QR-koden på tittelsiden.

### 13.1 Reservedelsbestilling

Ved bestilling av reservedeler må du angi følgende opplysninger:

- Modellbetegnelse
- Artikkelnummer
- Data til typeskiltet

#### Reservedeler / tilbehør

Batteri SBP2.0 artikkel-nr.:	7909201708
Batteri SBP4.0 artikkel-nr.:	7909201709
Lader SBC2.4A artikkel-nr.:	7909201710
Lader SBC4.5A artikkel-nr.:	7909201711
Lader SDBC2.4A artikkel-nr.:	7909201712
Lader SDBC4.5A artikkel-nr.:	7909201713
Startersett SBSK2.0 artikkel-nr.:	7909201720
Startersett SBSK4.0 artikkel-nr.:	7909201721

## 14 Kassering og gjenvinning

### Merknad om emballasjen



Emballasjemateriale kan resirkuleres. Vennligst kast emballasje på en miljøvennlig måte.

### Henvisninger til elektro- og elektronikkenslov (ElektroG)



**Brukt elektriske og elektroniske enheter skal ikke kastes i husholdningsavfallet, men må samles inn eller kasseres separat!**

- Gamle batterier eller oppladbare batterier, som ikke er fast installert i det gamle apparatet, må tas ut uten at de skades før apparatet leveres inn! Kasseringen av disse er regulert av batteriloven.
- Eieren eller brukeren av elektriske og elektroniske apparater er forpliktet til å levere disse inn til gjenvinning.
- Sluttbrukeren har ansvaret for å slette personrelaterte opplysninger fra enheten som skal kasseres!
- Symbolet med gjennomstrekket søppelkasse betyr at brukte elektriske og elektroniske enheter ikke skal kastes i husholdningsavfallet.
- Brukte elektroniske og elektriske enheter kan leveres inn gratis ved følgende steder:
  - Offentlige kasserings- eller innsamlingssteder (f.eks. kommunale miljøstasjoner)
  - Utsalgssteder for elektriske apparater (stasjonære eller online) dersom forhandleren er forpliktet til å ta enhetene tilbake eller frivillig tilbyr dette.
  - Du kan levere inn opptil tre gamle elektriske enheter per type enhet, med en maksimal kantlengde på 25 centimeter, fra produsenten gratis uten å først kjøpe en ny enhet eller ta dem til et annet autorisert innsamlingspunkt i ditt område.
  - Du kan finne ut flere supplerende returbetaingelser fra produsenter og distributører hos de respektive kundeservicene.
- Hvis produsenten leverer et nytt elektrisk apparat til en privat husholdning, kan denne arrangere at det gamle elektriske apparatet skal hentes på forespørsel fra sluttbrukeren. Ta kontakt med produsentens kundeservice for dette.
- Disse erklæringene gjelder kun for enheter som er installert og solgt i landene i EU og underlagt det europeiske direktivet 2012/19/EU. I land utenfor EU kan det være avvikende bestemmelser for kassering av brukte elektriske og elektroniske enheter.

### Henvisninger om litium-ion-batterier



**Demonter batteriet før kassering av apparatet!**

- Ikke kast batteriet i husholdningsavfallet, i ild (eksplosjonsfare) eller i vann. Skadde batterier kan skade miljøet og helsen din hvis det lekker ut giftig røyk eller væske.
- Defekte eller brukte batterier må resirkuleres iht. direktiv 2006/66/EF.
- Lever apparatet og laderen på et gjenvinningspunkt. Plast- og metalldelene som brukes kan sorteres og gjenvinnes.
- Kast batteriene i utladet tilstand. Vi anbefaler å dekke polene med en limstrimmel for å beskytte mot kortslutning. Ikke åpne batteriet.
- Kast batterier i henhold til lokale forskrifter. Jepp, lever inn batterier på et innsamlingssted for gamle batterier hvor de blir resirkulert på en miljøvennlig måte. Spør ditt lokale renovasjonsselskap om dette.

## 15 Feilhjelp

Feil	Mulig årsak	Avhjelp
Produktet starter ikke eller har redusert ytelse.	Batteriytelsen er for svak.	Lad opp batteriet.
	Batteriet er ikke satt inn riktig.	Skyv batteriet inn i batteri-holderen. Batteriet klikker på plass hørbart.
	På-/av-bryter defekt.	Ta kontakt med vår servicetjeneste.
	Motoren er defekt.	
Produktet fungerer med jevne mellomrom.	Innvendig løs kontakt.	Ta kontakt med vår servicetjeneste.
	På-/av-bryter defekt.	

## 16 Garantibetingelser – Scheppach 20V IXES serie

Revisjonsdato 25.04.2024

### Kjære kunde,

våre produkter er underlagt streng kvalitetskontroll. Der som et produkt likevel en gang ikke skulle fungere korrekt, beklager vi dette veldig og ber deg ta kontakte med servicetjenesten vår på adressen nedenfor. Vi er også tilgjengelig for deg på telefon via servicenummeret. Følgende henvisninger er ment å hjelpe deg med enkel bearbeiding og regulering i tilfelle skade.

### For å oppfylle garantikravene gjelder følgende:

- Disse garantibetingelsene** regulerer våre ytterligere produsentgarantitjenester for kjøpere (private sluttbrukere) av nye produkter. De lovpålagte garantikravene påvirkes ikke av denne garantien. Forhandleren du kjøpte produktet fra er ansvarlig for dette.
- Garantitjenesten** til produsenten gjelder utelukkende for mangler på et produkt du har kjøpt, som kommer fra en material- eller produksjonsfeil. Hvis det oppstår material- eller produksjonsfeil i garantiperioden, gir produsenten, som garantist, en av følgende tjenester etter eget skjønn innenfor rammen av denne garantien:

- Gratis reparasjon av varen
- Gratis bytte av varen mot en tilsvarende vare (ev. også bytte med en etterfølgermodell dersom den opprinnelige varen ikke lenger er tilgjengelig).

Utskiftede produkter eller deler blir vår eiendom. Vennligst merk at våre produkter forskriftsmessig sett ikke ble konstruert for kommersiell, håndverks- eller profesjonell bruk. En garantisak oppstår derfor ikke dersom produktet ble brukt i kommersiell, håndverks- eller industrivirksomhet innenfor garantiperioden eller var utsatt for tilsvarende belastning.

### 3. Unntatt fra våre garantitjenester er:

- Skader på produktet forårsaket av manglende overholdelse av monteringsanvisningen, feil installasjon, manglende overholdelse av bruksanvisningen (f.eks. tilkobling til feil nettspenning eller type strøm) eller vedlikeholds- og sikkerhetsforskriftene eller ved bruk av produktet under uegnet miljøbetingelser samt manglende pleie og vedlikehold.

- Skader på produktet forårsaket av feil eller ikke-tiltenkt bruk (som overbelastning av produktet eller bruk av uautorisert verktøy eller tilbehør), penetring av fremmedlegemer i produktet (som sand, stein eller støv), transportskader, bruk av makt eller eksterne påvirkninger (som f.eks. skader forårsaket av fall).
  - Skader på produktet eller deler av produktet som skyldes tiltenkt, normal (driftsrelatert) eller annen naturlig slitasje samt skader og/eller slitasje på slidedeler.
  - Mangler på produktet forårsaket av bruk av tilbehør, tilleggs- eller reservedeler som ikke er originaldel eller ikke brukes som tiltenkt.
  - Produkter der det er gjort endringer eller modifikasjoner.
  - Mindre avvik fra den nominelle tilstanden som er irrelevante for produktets verdi og brukbarhet.
  - Produkter som det er utført uautoriserte reparasjoner eller reparasjoner på, spesielt av en uautorisert tredjepart.
  - Hvis merkingen på produktet eller identifikasjonsinformasjonen til produktet (maskinetikett) mangler eller er uleselig.
  - Produkter som er sterkt forurenset og derfor avvises av servicepersonell.
  - Krav på skadeerstatning samt følgeskader er generelt utelukket fra denne garantien.
4. **Garantiperioden** er normalt **5 år** (12 måneder ved batterier / oppladbare batterier) og starter med kjøpsdatoen for produktet. Datoen på den originale kjøpskvitteringen er avgjørende. Garantikrav må fremsettes umiddelbart etter at du blir oppmerksom på dem. Det er ikke mulig å gjøre krav på garantikrav etter utløpet av garantiperioden. Reparasjon eller utskifting av produktet fører hverken til forlengelse av garantiperioden eller at garantiperioden startes på nytt gjennom denne ytelsen for produktet eller for installerte reservedeler. Dette gjelder også når du bruker en tjeneste på stedet. Et krav på garantitjenesten krever at produsenten som garantist har anledning til etter egen anmodning å undersøke garantisaken ved å sende inn varen. Det er viktig å sikre at skade under transport unngås ved å bruke en tilsvarende emballasje. Det berørte produktet skal fremvises eller sendes til kundeservicenteret i rengjort stand sammen med en kopi av kjøpskvitteringen - som inneholder informasjon om kjøpsdato og produktbetegnelse. Hvis et produkt sendes ufullstendig uten fullstendig leveringsomfang, vil det manglende tilbehøret bli kreditert / trukket fra dersom produktet byttes ut eller refunderes.

Delvis eller fullstendig demonterte produkter kan ikke aksepteres som et garantikrav. Dersom reklamasjonen ikke er berettiget eller utenfor garantiperioden, bærer kjøper som hovedregel transportkostnadene og transportrisikoen. **Vennligst varsle et garantikrav på forhånd til servicesenteret (se nedenfor).** Som regel avtales det at det defekte produktet med en kort beskrivelse av feilen sendes til serviceadressen angitt nedenfor per organisert retur eller - ved reparasjoner utenfor garantiperioden - med tilstrekkelig porto, tatt i betraktning relevante retningslinjer for emballasje og frakt. **Vær oppmerksom på at produktet ditt (avhengig av modell) av sikkerhetsgrunner er fritt for alle driftsstoffer når det returneres.** Produktet som sendes til vårt servicesenter skal pakkes på en slik måte at skader på det reklamerte produktet unngås under transport. Etter fullført reparasjon / utskifting sender vi produktet kostnadsfritt tilbake til deg. Hvis produktet ikke kan repareres eller skiftes ut, kan refusjon gjøres etter eget skjønn opp til kjøpesummen for det defekte produktet, med forbehold om fradrag for slitasje. Disse garantiene gjelder kun til fordel for den opprinnelige private kjøperen og kan ikke overdras eller overføres.

5. **Forlengelse av garantiperioden til 10 år:** Scheppach tilbyr en ekstra garantiforlengelse på 5 år på produkter fra Scheppach 20V-serien. Garantitiden for disse produktene er derfor totalt 10 år. Batterier / oppladbare batterier, ladeapparater og tilbehør er unntatt fra dette. Du kan dra nytte av denne garantiforlengelsen ved å registrere ditt Scheppach-produkt fra dette området online på <https://garantie.scheppach.com> senest 30 dager fra kjøpsdatoen. Etter vellykket online registrering mottar du en bekreftelse på den artikkelrelaterte garantiforlengelsen.

6. **For å gjøre krav på ditt garantikrav må du ta kontakt med vårt servicesenter.**

**Vennligst bruk fortrinnsvis vårt skjema på hjemmesiden vår:** <https://www.scheppach.com/de/service>

**Vennligst ikke send oss noen produkter uten først å kontakte oss og registrere deg hos vårt servicesenter.**

**For å gjøre krav på denne garantien er første kontakt med vårt servicesenter et obligatorisk krav.** Garantikrav må fremsettes innen 14 dager etter at mangelen er oppdaget før garantiperioden utløper. Dette krever den originale kjøpskvitteringen og, hvis aktuelt, bekreftelse på den artikkelrelaterte garantiforlengelsen.

7. **Bearbeidings tid** - Som regel behandler vi reklamasjoner innen 14 dager etter mottak i vårt servicesenter. Dersom oppgitt bearbeidings tid i unntakstilfeller overskrides, vil vi informere deg i god tid.

8. **Slitedeler er utelukket av garantien!** - Slitedeler er: a) medfølgende, påmonterte og/eller innebygde batterier / oppladbare batterier samt b) alle modellavhengige slitedeler (inkludert reimer, sagblader, innsatsverktøy, slipeskiver, filtre, kullbørster, osv., se bruksanvisningen). Unntatt fra garantien er batterier eller oppladbare batterier som er dypt utladet eller har skadet hus og/eller batteripoler.

9. **Kostnadsoverslag** - Vi vil reparere produkter som ikke eller ikke lenger dekkes av garantien mot et gebyr.

Ved forespørsel av vårt servicesenter kan du sende inn de defekte produktene for et kostnadsoverslag og om nødvendig gi servicesenteret skriftlig reparasjonsgodkjenning (per post, e-post). Ingen videre bearbeiding skjer uten reparasjonsgodkjenning.

**Garantibetingelsene** gjelder kun i gjeldende versjon på tidspunktet for reklamasjonen og er tilgjengelig på vår hjemmeside ([www.scheppach.com](http://www.scheppach.com)). Ved oversettelser gjelder alltid den tyske versjonen.

**Scheppach GmbH · Günzburger Str. 69 · 89335 Ichenhausen (Tyskland)**

**Telefon: +800 4002 4002 ·**

**E-post: [customerservice.NO@scheppach.com](mailto:customerservice.NO@scheppach.com) ·**

**Internett: <https://www.scheppach.com>**

Vi forbeholder oss retten til å foreta endringer i disse garantibetingelsene når som helst uten forvarsel.

## 17 EU-samsvarserklæring

### Original samsvarserklæring

#### Produsent:

Scheppach GmbH  
Günzburger Straße 69  
D-89335 Ichenhausen

Vi erklærer med eneansvar at produktet som er beskrevet her er i samsvar med gjeldende direktiver og standarder.

Merke: **SHEPPACH**  
Art.betegnelsen: **BATTERIDREVEN LØVBLÄSER**  
**C-BL700-X**  
Art.nr. **5912104900**

#### EU-direktiver:

2014/30/EU, 2006/42/EF, 2011/65/EU;  
2000/14/EF\_2005/88/EF \*

\* Gjenstand for erklæringen beskrevet ovenfor oppfyller forskriftene til direktiv 2011/65/EU fra Europa-Parlamentet og Rådet av 8. juni 2011 om begrensning av bruken av bestemte farlige stoffer i elektronikk og elektronisk utstyr.

#### Anvendte standarder:

EN 60335-1:2012/A15:2021;  
EN 50636-2-100:2014;  
EN 62233:2008;  
EN IEC 55014-1:2021;  
EN IEC 55014-2:2021;  
EN ISO 12100:2010

#### 2000/14/EF\_2005/88/EF

Garantert lydeffektnivå (L<sub>WA</sub>): 100 dB  
Målt lydeffektnivå (L<sub>WA</sub>): 94,1 dB

#### Dokumentasjonsansvarlig:

David Rümpelein  
Günzburger Str. 69  
D-89335 Ichenhausen  
Ichenhausen, 13.11.2024

Simon Schünk  
Division Manager Product Center





Andreas Pecher  
Head of Project Management

## Съдържание

1	Увод.....	183
2	Описание на продукта (фиг. 1, 3).....	184
3	Обем на доставката (фиг. 1, 3).....	184
4	Употреба по предназначение.....	184
5	Указания за безопасност при работа с духалката за листа.....	185
6	Технически данни.....	186
7	Разопаковане.....	187
8	Монтаж (фиг. 3).....	187
9	Работа.....	187
10	Указания за работа.....	188
11	Почистване и поддръжка.....	188
12	Съхранение.....	188
13	Ремонт и поръчка на резервни части.....	189
14	Изхвърляне и рециклиране.....	189
15	Отстраняване на неизправности.....	190
16	Гаранционни условия – серия Schepbach 20V IXES.....	190
17	ЕС Декларация за съответствие.....	192
18	Изображение в разглобен вид.....	222

## Обяснение на символите върху продукта

Използването на символи в настоящото ръководство следва да насочи вниманието Ви към евентуални рискове. Символите за безопасност и обясненията, които ги придружават, трябва да бъдат разбрани точно. Самите предупреждения не премахват рисковете и не могат да заменят правилните мерки за предотвратяване на злополуки.

	Преди пускане в експлоатация прочетете и спазвайте ръководството за употреба и указанията за безопасност!
	Внимание! Неспазването на знаците за безопасност и предупрежденията, поставени на продукта, както и неспазването на предупредителните указания и ръководството за обслужване може да доведе до сериозни наранявания или дори до смърт.
	Носете защитни очила.
	Носете защита за слуха.
	При образуване на прах носете дихателна защита!

	Носете здрави обувки!
	При дълги коси носете мрежа за коса.
	Не излагайте продукта на дъжд. Продуктът трябва да се разполага, съхранява и експлоатира само при сухи условия на околната среда.
	Уверете се, че останалите хора спазват достатъчно безопасно разстояние.
	Изхвърляните предмети и въртящите се части могат да причинят сериозни наранявания.
	Извършвайте дейности по поддръжката, преустройството, регулирането и почистването само при изключен двигател и извадена акумулаторна батерия.
	Опасност от нараняване! Никога не посягайте с ръцете си близо до ножовете.
	Опасности от нараняване от въртяща се ножов ваи! Дръжте ръцете и краката си далеч от отворите, когато продуктът работи.
	Гарантирано ниво на звукова мощност на продукта.
	Литиево-йонна акумулаторна батерия
	Продуктът отговаря на приложимите европейски директиви.
	Продуктът отговаря на приложимите сръбски директиви.

## 1 Увод

### Производител:

Schepbach GmbH  
Günzburger Straße 69  
D-89335 Ichenhausen, Германия

### Уважаеми клиенти,

Желаем Ви много приятни моменти и успехи при работата с Вашия нов продукт.



## Указание:

Съгласно действащия закон за продуктовата отговорност, производителят на този продукт не носи отговорност за щети, възникнали по или поради този уред, при:

- Неправилно боравене
- Неспазване на ръководството за употреба
- Ремонти от неупълномощени специалисти, явяващи се трети лица
- Монтаж и подмяна на не оригинални резервни части
- Употреба не по предназначение

## Вземете под внимание:

Ръководството за употреба е съставна част от този продукт.

То съдържа важни указания относно безопасната, правилната и икономичната работа с продукта, избягването на опасности, спестяването на разходи за ремонт, намаляването на времената на престой и увеличаването на надеждността и експлоатационния живот на продукта. В допълнение към указанията за безопасност в това ръководство за употреба, задължително трябва да спазвате отнасящите се до експлоатацията на продукта предписания във Вашата страна.

Преди да използвате продукта, запознайте се с всички указания за работа и безопасност. Използвайте продукта само както е описано и за посочените области на употреба. Съхранявайте ръководството за употреба на сигурно място и предавайте всички документи, когато предавате продукта на трети лица.

## 2 Описание на продукта (фиг. 1, 3)

1. Превключвател за включване/изключване
2. Ръкохватка
3. Приемно гнездо за акумулатор
4. Корпус на двигателя
5. Заден въздуховод
6. Преден въздуховод
7. Бутон за освобождаване (акумулатор)
8. Акумулатор\*

\* = не е включен в обема на доставката!

## 3 Обем на доставката (фиг. 1, 3)

Поз.	Брой	Наименование
4.	1 x	Корпус на двигателя
5.	1 x	Заден въздуховод
6.	1 x	Преден въздуховод
	1 x	Ръководство за употреба

## 4 Употреба по предназначение

Продуктът е предназначен за издъхване и изсипване на сухи листа или леки градински отпадъци и леки замърсявания върху павирани повърхности и тревни площи.

Не издъхвайте опасни за здравето материали!

Продуктът може да се използва само съгласно своето предназначение. Всяка различаваща се от това употреба не е по предназначение. За всякакъв вид производящи от това щети или наранявания отговорност носи потребителят/операторът, а не производителят.

Съставна част от употребата по предназначение е също и спазването на указанията за безопасност, както и ръководството за монтаж и указанията за експлоатация в ръководството за употреба.

Лицата, които обслужват и поддържат продукта, трябва да са запознати с него и да са информирани относно възможните опасности.

Промените по продукта освобождават изцяло производителя от отговорност за възникнали в резултат от това щети.

Продуктът може да се използва само с оригинални резервни части и оригинални принадлежности на производителя.

Предписанията за безопасност, работа и поддръжка на производителя, както и посочените размери в Техническите данни, трябва да бъдат спазвани.

Моля, обърнете внимание, че нашите продукти не са конструирани с предназначение за търговска, професионална или промишлена употреба. Не поемаме гаранция, ако продуктът се използва в търговски, занаятчийски или промишлени предприятия, както и при равностилни дейности.

## Обяснение на сигналните думи в ръководството за употреба

### ОПАСНОСТ

Сигнална дума за обозначаване на непосредствено опасна ситуация, която, ако не бъде избегната, ще доведе до смърт или сериозно нараняване.

### ПРЕДУПРЕЖДЕНИЕ

Сигнална дума за обозначаване на възможна опасна ситуация, която, ако не бъде избегната, може да доведе до смърт или сериозно нараняване.

### БЛАГОРАЗУМИЕ

Сигнална дума за обозначаване на потенциално опасна ситуация, която, ако не бъде избегната, може да доведе до леки или средни наранявания.

### ВНИМАНИЕ

Сигнална дума за обозначаване на потенциално опасна ситуация, която, ако не бъде избегната, може да доведе до повреждане на продукта или имуществени щети.

## 5 Указания за безопасност при работа с духалката за листа

### ПРЕДУПРЕЖДЕНИЕ

Прочетете всички указания за безопасност, инструкции, илюстрации и технически данни, предоставени с този електрически инструмент.

Пропуски при спазването на инструкциите по-долу могат да доведат до токов удар, пожар и/или тежки наранявания.

**Запазете всички указания за безопасност и инструкции за бъдещи справки!**

### 5.1 Инструкция

- Прочетете цялото ръководство за употреба, преди да използвате продукта.
- Продуктът не бива да се използва от лица (включително деца) с намалени физически, сетивни или умствени способности или липса на опит и познания.
- Имайте предвид, че операторът или потребителят носи отговорност за злополуки или опасности за други лица или тяхното имущество.

### 5.2 Подготовка

- По време на работа носете защита за слуха или защитни очила.
- Не използвайте продукта боси или със сандали. Носете здрави обувки и дълги панталони.
- Не носете свободни висящи дрехи или бижута, които могат да бъдат издърпани в смукателния отвор. Дръжте дългата коса далеч от всмукателните отвори.
- Използвайте продукта само на открито (т.е. не на стена или друг неподвижен предмет) и върху твърда, равна повърхност.
- Не използвайте продукта върху настлана с дребен чакъл повърхност, върху която изхвърленият материал може да причини наранявания.
- Винаги извършвайте визуална проверка преди употреба, за да проверите дали режещия апарат, болта на режещия апарат и другите скрепителните елементи са закрепени, дали корпусът не е повреден и дали предпазителите и екраните са на мястото си. Подменяйте износените или повредени компоненти в комплектите, за да поддържате баланса. Заменете повредените или нечетливи етикети.
- Преди употреба проверете захранването с напрежение и удължителния кабел за признаци на повреда или стареене. Ако кабелът се повреди по време на употреба, кабелът за свързване към мрежата трябва незабавно да се изключи от електрическата мрежа. **НЕ ДОКОСВАЙТЕ КАБЕЛА, ДОКАТО ТОЙ НЕ БЪДЕ ИЗКЛЮЧЕН ОТ ЕЛЕКТРИЧЕСКАТА МРЕЖА.** Не използвайте продукта, ако кабелът е повреден или износен.
- Никога не работете с продукта, когато наблизо има хора, особено деца, или животни.

## 5.3 Експлоатация

- Преди да стартирате продукта, се уверете, че механизъмът за подаване е празен.
- Дръжте лицето и тялото си далеч от отвора за пълнене.
- Уверете се, че тялото ви е балансирано и че имате сигурен захват.
- Избягвайте неправилна стойка на тялото.
- Никога не стойте ниво, което е по-високо от нивото на основата на продукта, когато подаване материала.
- Не стойте в зоната на изхвърляне, докато работите с продукта.
- Уверете се, че изхвърляният материал не съдържа твърди предмети, като метал, камъни, стъкло и други чужди тела.
- Ако попаднете на чужд предмет, незабавно изключете продукта и извадете акумулаторната батерия. Проверете продукта за повреди и направете необходимите ремонти, преди да я стартирате и да работите отново с него. Необходима е незабавна проверка, ако продуктът започне да избира необичайно.
- Не позволявайте материалът за обработка да се натрупа в зоната за изхвърляне, тъй като това може да попречи на правилното изхвърляне и да доведе до повторно подаване на материала през отвора за подаване.
- Изключете продукта и извадете акумулаторната батерия, ако продуктът се задръсти и го почистите от замърсявания.
- Никога не използвайте продукта с дефектни **щитове** или без предпазни устройства.
- Уверете се, че в продукта няма остатъци от други натрупвания, за да предпазите продукта от повреди или възможен пожар.
- Не транспортирайте и не наклоняйте продукта, когато е в работен режим.
- Не оставяйте продукта без наблюдение.
- Забранено е използването на продукта по време на гръмотевична буря – **Опасност от мълнии!**
- Работете само на дневна светлина или при добро изкуствено осветление.
- Вентилационните отвори трябва винаги да са чисти.
- Изключете продукта, преди да поставяте и сваляте събирателния резервоар.

### Остатъчни рискове

**Продуктът е конструиран съгласно нивото на развитие на техниката и признатите правила на техника на безопасност. Въпреки това, при работа могат да възникнат отделни остатъчни рискове.**

- Увреждане на слуха, когато не се носи предписаната защита за слуха.
- Увреждане на белите дробове, ако не се носи предписаната дихателна защита.
- Увреждане на очите, ако не се носи предписаната защита на очите.

- Остатъчните рискове могат да бъдат намалени, ако бъдат спазвани глави „Указания за безопасност“ и „Употреба по предназначение“, както и ръководството за употреба като цяло.
- Използвайте продукта, както е препоръчано в това ръководство за употреба. Така постигате оптимална производителност на Вашия продукт.
- Освен това, въпреки всички взети предпазни мерки, могат да съществуват неяви остатъчни рискове.

**⚠ ПРЕДУПРЕЖДЕНИЕ**

По време на експлоатация този електрически инструмент създава електромагнитно поле. При определени условия това поле може да наруши функционирането на активни или пасивни медицински импланти. За да се намали опасността от сериозни или смъртоносни наранявания, препоръчваме на лица с медицински импланти да се консултират със своя лекар и с производителя на медицинския имплант, преди електрическият инструмент да бъде използван.

**⚠ ПРЕДУПРЕЖДЕНИЕ**

В случай на продължителна работа може да се стигне до нарушения на кръвообращението (синдром на белия пръст), дължащи се на вибрации в ръцете на оператора.

Синдромът на Рейно е съдово заболяване, при което малките кръвоносни съдове на пръстите на ръцете и краката се свиват спазматично. Засегнатите участъци вече не получават достатъчно кръв и поради тази причина изглеждат много бледи. Честото използване на вибриращи продукти може да причини увреждане на нервите при лица, чието оросяване на крайниците е нарушено (например пушачи, диабетици).

Ако забележите някакво необичайно увреждане, незабавно прекратете работата си и се консултирайте с лекар.

**⚠ ПРЕДУПРЕЖДЕНИЕ**

**Спазвайте указанията за безопасност и инструкциите за зареждане и правилна употреба, дадени в ръководството за експлоатация на Вашите акумулаторна батерия и зарядно устройство от серията 20V IXES. Подробно описание на процеса на зареждане и допълнителна информация можете да намерите в това отделно ръководство.**

**ВНИМАНИЕ**

Продуктът е част от серията 20V IXES и може да работи само с акумулатори от тази серия. Акумулаторните батерии могат да се зареждат само със зарядни устройства от тази серия. При това съблюдавайте указанията на производителя.

**6 Технически данни**

Работно напрежение	20 V
Макс. обороти	22500 min <sup>-1</sup>
Скорост на въздуха степен 1	32 m/s (115 km/h)
Скорост на въздуха степен 2	43 m/s (155 km/h)
Макс. въздушен обем	516 m <sup>3</sup> /h
Тип защита	IP20
Тегло	1,8 kg

Запазва се правото на технически промени!

**Шум и вибрации**

**⚠ ПРЕДУПРЕЖДЕНИЕ**

Шумът може да окаже сериозни въздействия върху Вашето здраве. Ако шумът, издаван от машината, надхвърля 85 dB, моля, Вие и хората, намиращи се в непосредствена близост до машината, носете подходящи средства за защита на слуха.

Стойностите на шума са определени в съответствие с приложение СС към стандарт EN 50636.

Стойностите на вибрациите са определени в съответствие с приложение ВВ към стандарт EN 50636.

**Характеристики на шума**

Измерено ниво на звуково налягане L <sub>рА</sub>	74,6 dB
Неопределеност на измерването K <sub>рА</sub>	3,0 dB
Измерена звукова мощност L <sub>wА</sub>	94,1 dB
Неопределеност на измерването K <sub>wА</sub>	3,0 dB
Гарантирана звукова мощност	100 dB

**Параметри на вибрациите**

Вибрации a <sub>v</sub>	0,468 m/s <sup>2</sup>
Неопределеност на измерването K <sub>v</sub>	1,5 m/s <sup>2</sup>

Посочената обща стойност на вибрациите и посочената стойност на шумовите емисии са измерени по стандартен метод на изпитване и могат да бъдат използвани за сравнение на един електрически инструмент с друг.

Посочената стойност на шумовите емисии и посочената обща стойност на вибрациите могат също да бъдат използвани за предварителна оценка на натоварването.

**⚠ ПРЕДУПРЕЖДЕНИЕ**

**По време на действителното използване на електрическия инструмент шумовите емисии и стойността на емисиите вибрации могат да се различават от посочените стойности в зависимост от вида и начина, по който електрическият инструмент се използва, и по-специално от вида на обработвания детайл.**

Опитайте се да поддържате натоварването възможно най-ниско. Примерни мерки: ограничаване на времето на работа. При това трябва да се вземат под внимание всички части на работния цикъл (например времената, през които електрическият инструмент е изключен, и такива, в които той е включен, но работи без натоварване).

## 7 Разопаковане

### ПРЕДУПРЕЖДЕНИЕ

**Продуктът и опаковъчните материали не са детска играчка!**

**Деца не бива да играят с пластмасови торбички, фолио и дребни части! Съществува опасност от поглъщане и задушаване!**

- Отворете опаковката и внимателно извадете продукта.
- Отстранете опаковъчния материал, както и опаковъчните и транспортните осигуровки (ако има такива).
- Проверете дали обемът на доставката е пълен.
- Проверете продукта и принадлежностите за повреди от транспортирането. Незабавно съобщете на транспортната компания, с която е бил доставен продукта, за възникналите щети. По-късни рекламации не се признават.
- По възможност запазете опаковката до изтичане на гаранционния срок.
- Преди употреба се запознайте с продукта посредством ръководството за употреба.
- За принадлежности, както за износващи се и резервни части, използвайте само оригинални части. Резервни части можете да си набавите от Вашия специализиран търговец.
- При поръчки посочвайте нашия номер на артикул, както и типа и годината на производство на продукта.

## 8 Монтаж (фиг. 3)

### ПРЕДУПРЕЖДЕНИЕ

**Опасност от нараняване!**

Изваждайте акумулатора от електрическия инструмент преди всякакви работи по електрическия инструмент (напр. поддръжка, смяна на инструмент и т.н.), както и при неговото транспортиране и съхранение. При неволно задействане на превключвателя за включване/изключване съществува опасност от нараняване.

### 8.1 Монтиране на задния въздуховод (5) (фиг. 3)

1. Избутайте задната тръба на вентилатора (5) върху корпуса на двигателя (4).
2. За да заключите задния въздуховод (5) с помощта на байонетната ключалка, завъртете задния въздуховод (5) по посока на часовниковата стрелка, докато спре.

### 8.2 Монтиране на предния въздуховод (6) (фиг. 3)

1. Поставете предната тръба на вентилатора (6) върху задната тръба на вентилатора (5) при маркировката със стрелка.

2. За да заключите предния въздуховод (6) с помощта на байонетната ключалка, завъртете предния въздуховод (6) по посока на часовниковата стрелка, докато спре.

## 9 Работа

Акумулаторната духалка за листа има духалка, която може да се използва за бързо събиране на листата или за издухането им от труднодостъпни места. Функционирането на органите за управление може да бъде намерено в описанията по-долу.

### **ВНИМАНИЕ**

**Преди пускането в експлоатация задължително слобете напълно продукта!**

### **ВНИМАНИЕ**

Уверете се, че температурата на околната среда по време на работа не надвишава 50 °C и не пада под -20 °C.

### **ВНИМАНИЕ**

Продуктът е част от серията 20V IXES и може да работи само с акумулатори от тази серия. Акумулаторните батерии могат да се зареждат само със зарядни устройства от тази серия. При това съблюдавайте указанията на производителя.

### 9.1 Поставяне/изваждане на акумулатора (8) в/от приемното гнездо за акумулатор (3) (Фиг. 2)

Използвайте акумулаторната батерия

1. Плъзнете акумулатора (8) в приемното гнездо за акумулатор (3). Акумулаторът (8) щраква на мястото си.

Изваждане на акумулаторната батерия

1. Натиснете бутона за освобождаване (7) на акумулатора (8) и го извадете от приемното гнездо за акумулатор (3).

### 9.2 Включване/изключване на продукта и работа с него (фиг. 1)

### ПРЕДУПРЕЖДЕНИЕ

**Опасност от нараняване!**

Ако насочите въздушната струя към хора, животни или предмети, това може да доведе до наранявания и повреди.

- Насочете въздушния поток далеч от Вас.
- Никога не насочвайте въздушния поток към други хора, животни или предмети.
- Не издухвайте твърди предмети, като камъни или клопи.

### Указания:

Продуктът има две скорости на струята въздуха.

1 = ниска.

За леки, сухи материали, напр. стърготини, зърна и мръсотия.

2 = висока.

За тежки или мокри материали, напр. сухи листа, окосена трева, мокри листа.

Най-добър резултат ще постигнете, ако не поставяте продукта директно върху земята, а малко по-далеч от него и по възможност под плосък ъгъл.

1. Носете продукта за предната дръжка (2).
2. За да включите продукта, плъзнете превключвателя за включване/изключване (1) в положение "1".
3. Завъртете продукта наляво и надясно.
4. Регулирайте скоростта на въздуха по време на работа в зависимост от материала, който трябва да бъде издухан. За да увеличите скоростта на въздуха, преместете превключвателя за включване/изключване (1) в положение "2".
5. За да изключите продукта, преместете превключвателя за включване/изключване (1) в положение "0".

### 9.3 Изключване при претоварване

При претоварване на двигателя, той се изключва автоматично. След време на охлаждане (различно по време), двигателят може да се включи отново.

## 10 Указания за работа

Продуктът може да се използва само за следните цели:

- Като духалка за събиране на сухи листа или издухване от труднодостъпни места.

Всяка употреба, различна от описаната по-горе, може да повреди продукта и да създаде риск за потребителя.

- Преди да включите продукта, уверете се, че не е насочен към хора или животни.
- По време на работа дръжте продукта здраво с двете си ръце. Хванете двете дръжки.
- Известно количество шумово замърсяване от този продукт е неизбежно. Извършвайте шумните работи през допустимите и предназначения за това часове на деня. Спазвайте периодите на почивка, ако е необходимо.
- Леко навлажнете повърхностите при запрашеност.
- Оптимални резултати ще постигнете, когато използвате духалката на разстояние 5 - 10 cm от земята.
- Насочете въздушната струя напред и се движете бавно, за да издухате листата или градинските отпадъци заедно или да ги отстраните от труднодостъпни места.
- Използвайте гребла и метли, за да разрохкате отпадъците, преди да ги издухате.
- Започнете работа с най-високата сила на духане, за да съберете бързо листата, които се намират наоколо.  
Изберете по-ниска мощност на издухване, за да уплътните предварително събраната купчина листа.

## 11 Почистване и поддръжка

### ПРЕДУПРЕЖДЕНИЕ

**Ремонтните работи и работите по поддръжката, които не са описани в това ръководство за употреба, трябва да се извършват от специализиран сервиз. Използвайте само оригинални резервни части.**

**Съществува опасност от злополука! Извършвайте работи по поддръжка и почистване по правило със свален акумулатор. Съществува опасност от нараняване! Винаги оставяйте продуктът да се охлади преди поддръжка и почистване. Елементите на двигателя са горещи. Съществува опасност от нараняване и изгаряне!**

Продуктът може да се стартира неочаквано, което да доведе до наранявания.

- Отстранете акумулатора.
- Оставете продукта да изстине.
- Отстранете работния инструмент.

### 11.1 Почистване

1. Поддържайте предпазните приспособления, вентилационните процепи и корпуса на двигателя възможно най-чисти от прах и замърсявания. Избърсвайте продукта с чиста кърпа\* или го продухвайте със състен въздух\* под ниско налягане. Препоръчваме да почиствате продукта веднага след всяка употреба.
2. Вентилационните отвори трябва винаги да са чисти.
3. Не използвайте почистващи препарати или разтворители; те биха могли да разядат пластмасовите части на продукта. Внимавайте за това, да не може да попадне вода във вътрешността на продукта.

### 11.2 Поддръжка

Продуктът не се нуждае от поддръжка.

## 12 Съхранение

### Подготовка за съхранение

1. Извадете акумулаторната батерия.
2. Почистете и проверете продукта за повреди.

Съхранявайте продукта и неговите принадлежности на тъмно, сухо и незамързващо място, недостъпно за деца.

Оптималната температура за съхранение е между 5 °C и 30 °C .

Съхранявайте продукта в оригиналната му опаковка. Покрийте продукта, за да го защитите от прах или влага. Съхранявайте ръководството за употреба при продукта.

## 13 Ремонт и поръчка на резервни части

Трябва да се има предвид, че следните части на този продукт са обект на износване поради износване или на естествено износване, респ. следните части са необходими като консумативи.

### ВНИМАНИЕ

Съгласно Закона за отговорността за продуктите не се носи отговорност за щети причинени от неправилен ремонт или неизползване на оригинални резервни части.

Обадете се в сервизен център или на оторизиран специалист. Същото важи и за аксесоарите.

Резервните части и аксесоарите се предлагат в нашия сервизен център. За целта сканирайте QR кода на заглавната страница.

### 13.1 Поръчване на резервни части

При поръчване на резервни части трябва да се посочат следните данни:

- Обозначение на модела
- Артикулен номер
- Данни на типовата табелка

#### Резервни части / принадлежности

Акумулатор SBP2.0, артикулен №:	7909201708
Акумулатор SBP4.0, артикулен №:	7909201709
Зарядно устройство SBC2.4A, артикулен №:	7909201710
Зарядно устройство SBC4.5A, артикулен №:	7909201711
Зарядно устройство SDBC2.4A, артикулен №:	7909201712
Зарядно устройство SDBC4.5A, артикулен №:	7909201713
Комплект за стартиране SBSK2.0, артикулен №:	7909201720
Комплект за стартиране SBSK4.0, артикулен №:	7909201721

## 14 Изхвърляне и рециклиране

### Указания за опаковката



Опаковъчните материали са рециклируеми. Моля, изхвърлете опаковката по природосъобразен начин.

### Указания за Закона за електрическото и електронното оборудване (ElektroG)



Старото електрическо и електронно оборудване не трябва да се изхвърля заедно с битовите отпадъци, а трябва да се събира и изхвърля раздельно!

- Старите батерии и акумулатори, които не са неподвижно монтирани в стария уред, трябва да бъдат извадени преди предаване без да се разрушават! Тяхното изхвърляне е регламентирано от Закона за батериите и акумулаторите.
- Собствениците, респ. ползвателите на електрическо и електронно оборудване са законово задължени да ги върнат след употреба.
- Крайният потребител е отговорен за изтриването на личните му данни от стария уред, който трябва да бъде изхвърлен!
- Крайният потребител е отговорен за изтриването на личните му данни от стария уред, който трябва да бъде изхвърлен!
- Символът на зачеркната кофа на колела означава, че отпадъците от електрическото и електронното оборудване не трябва да се изхвърлят заедно с битовите отпадъци.
- Електрическото и електронното оборудване може да се предава безплатно на следните места:
  - Публични събирателни пунктове (например дворове на общински сгради)
  - Магазини за продажба на електронни уреди (физически и онлайн), при условие че търговците са длъжни да ги вземат обратно или предлагат това вземане доброволно.
  - Можете да предадете до три стари електрически уреда от всеки тип уред с максимална дължина на ръба от 25 сантиметра без да купувате нов уред от производителя, или да ги предадете в друг оторизиран събирателен пункт във вашия район.
  - За допълнителните условия за връщане на производители и дистрибутори се обрънете към съответния център за обслужване на клиенти.
- Ако новият електрически уред се доставя от производителя на частно домакинство, той може да организира безплатно извозване на стария електрически уред при поискване от крайния потребител. За целта се свържете с отдела за обслужване на клиенти на производителя.
- Това се отнася само за уредите, които се инсталират и продават в Европейския съюз и са предмет на европейската Директива 2012/19/ЕС. В страни извън Европейския съюз могат да се прилагат различни разпоредби за изхвърляне на отпадъците от електрическо и електронно оборудване.

### Указания за литиево-йонните акумулаторни батерии



Извадете акумулаторната батерия преди да изхвърлите уреда!

- Не изхвърляйте акумулаторната батерия в битовите отпадъци, в огън (опасност от експлозия) или във вода. Повредените акумулаторни батерии могат да навредят на околната среда и Вашето здраве, ако изпускат токсични изпарения или течности.
- Дефектните или използваните акумулаторни батерии трябва да се рециклират съгласно Директива 2006/66/ЕО.
- Предайте уреда и зарядното устройство в пункт за рециклиране. Използваните пластмасови и метални части могат да бъдат сортирани и рециклирани.



- Изхвърляйте акумулаторните батерии в изтощено състояние. Препоръчваме да покриете полюсите със залепваща лента, за да ги предпазите от късо съединение. Не отваряйте акумулаторната батерия.

- Изхвърляйте акумулаторните батерии съгласно местните разпоредби. Предайте акумулаторните батерии в пункт за събиране на отпадъци от батерии, където ще бъдат рециклирани по екологичен начин. Попитайте за това местната компания за изхвърляне на отпадъци.

## 15 Отстраняване на неизправности

Неизправност	Възможна причина	Отстраняване
Продуктът не се стартира или се стартира с намалена производителност.	Производителността на акумулатора е твърде ниска.	Заредете акумулатора.
	Акумулаторът не е поставен правилно.	Плъзнете акумулатора в приемното гнездо за акумулатор. Акумулаторът щраква на мястото си.
	Дефектен превключвател за включване/изключване.	Обърнете се към нашата сервизна служба.
Двигателят е повреден.		
Продуктът работи с прекъсвания.	Разхлабен вътрешен контакт.	Обърнете се към нашата сервизна служба.
	Дефектен превключвател за включване/изключване.	

## 16 Гаранционни условия – серия Schepach 20V IXES

Дата на изменение 25.04.2024 г.

### Уважаеми клиенти,

продуктите ни са обект на строг контрол на качество. Ако въпреки това се случи така, че този продукт да не функционира безупречно, изказваме съжаление за това и Ви молим да се обърнете към нашата сервизна служба на посочения по-долу адрес. С удоволствие сме на Ваше разположение и на сервизния ни телефонен номер. Следната информация има за цел да ви помогне да обработите и уредите иска си безпроблемно.

### За предявяване на гаранционни претенции важи следното:

1. **Тези гаранционни условия** регулират нашите допълнителни гаранционни услуги на производителя за купувачи (частни крайни потребители) на нови продукти. Законовите гаранционни права не се засягат от тази гаранция. Това е отговорност на търговеца, от когото сте закупили продукта.
2. **Гаранционната услуга** на производителя покрива само повреди на закупен от Вас нов продукт, които се дължат на дефект на материала или производствен дефект. Ако по време на гаранционния период възникнат дефекти на материала или производствени дефекти, производителят в качеството си на гарант трябва да предостави една от следните услуги по свой избор в рамките на тази гаранция:
  - безплатен ремонт на стоката
  - безплатна замяна на стоката с артикул на същата стойност (ако е необходимо, също и замяна с последващ модел, ако оригиналната стока вече не е налична).

Заменените продукти или части стават наша собственост. Моля, обърнете внимание, че нашите продукти не са конструирани с предназначение за търговска, занаятчийска или професионална употреба.

Следователно гаранционната претенция не е валидна, ако продуктът е бил използван в търговски, занаятчийски или промишлени предприятия в рамките на гаранционния период или е бил подложен на равностойно натоварване.

### 3. Нашите гаранционни условия не включват следните неща:

- Повреди на продукта, причинени от неспазване на инструкциите за монтаж, неправилен монтаж, неспазване на инструкциите за експлоатация (напр. свързване към неправилно мрежово напрежение или вид ток), респ. правилата за поддръжка и безопасност, или от използване на продукта при неподходящи условия на околната среда, както и от неподходящи грижи и поддръжка.
- Повреди на продукта, причинени от неправилна употреба или неправилно приложение (например претоварване на продукта или използване на неодобри инструменти или допълнителни принадлежности), проникване на чужди тела в продукта (например пясък, камъни или прах), повреди при транспортиране, използване на сила или външни въздействия (например повреди, причинени от падане).
- Повреди на продукта или на части от него, които се дължат на нормално, обичайно (експлоатационно) или друго естествено износване, както и на повреди и/или амортизация на бързоизносващите се части.
- Повреди на продукта, причинени от използването на допълнителни принадлежности, допълнителни части или резервни части, които не са оригинални части или не са използвани по предназначение.
- Продукти, които са били променени или модифицирани.
- Незначителни отклонения от нормалното състояние, които не са от значение за стойността и използваемостта на продукта.



- Продукти, на които са били извършени неразрешени ремонти или поправки, по-специално от неупълномощена трета страна.
  - Ако маркировката върху продукта или идентификационната информация за продукта (стикер на машината) липсват или са нечетливи.
  - Продукти, които са силно замърсени и поради това се отхвърлят от сервисния персонал.
  - Исковете за обезщетения и последващи щети по принцип са изключени от тази гаранция.
4. **Гаранционният срок обикновено е 5 години** (12 месеца за батериите/акумулаторните батерии) и започва да тече от датата на закупуване на продукта. Решаваща е датата на оригиналната касова бележка за покупка. Гаранционните претенции трябва да се предявяват незабавно след узаването им. Уважаване на гаранционни претенции след изтичане на гаранционния срок е изключено. Ремонтът или подмяната на продукта не води нито до удължаване на гаранционния срок, нито до стартиране на нов гаранционен срок за продукта или за каквито и да е вградени резервни части поради този ремонт. Същото важи и при използване на сервис на място. Предявяването на иск по гаранцията предпоставя производителят, като гарант, да има възможност, по негово искане, да разгледа гаранционния случай чрез получаване на стоката. Важно е да се гарантира, че щетите по време на транспортиране ще бъдат избегнати чрез използване на подходяща опаковка. Засегнатият продукт трябва да бъде почистен и върнат в сервисния център заедно с копие от касовата бележка за покупка, която трябва да съдържа датата на покупката и името на продукта. Ако продуктът е изпратен в непълнен вид, без пълния обхват на доставката, липсващите допълнителни принадлежности ще бъдат кредитирани/приспаднати в стойностно изражение, ако продуктът бъде заменен или бъде възстановена сумата. Частично или напълно разглобени продукти не могат да бъдат приети като гаранционна претенция. Ако рекламацията е неоснователна или извън гаранционния срок, купувачът по принцип поема транспортните разходи и транспортния риск. **Моля, съобщете предварително за гаранционна претенция в сервисния център (вижте по-долу).** По правило е договорено дефектния продукт, с кратко описание на повредата, да бъде изпратен чрез организирано връщане или - в случай на ремонт извън гаранционния период - с достатъчна сума за почтенски разходи, като се спазват съответните указания за опаковане и изпращане, на сервисния адрес, посочен по-долу. **Моля, имайте предвид, че от съображения за безопасност, вашият продукт (в зависимост от модела) ще бъде върнат без всички експлоатационни материали.** Продуктът, изпратен до нашия сервисен център, трябва да бъде опакован по такъв начин, че да се избегне повреда на рекламирания продукт по време на транспортiranето му. След като ремонтът/замяната бъде извършена, ние ще ви изпратим продукта обратно безплатно. Ако продуктите не могат да бъдат оправени или заменени, по наша преценка може да бъде възстановена парична сума в размер до покупната цена на дефектния продукт, като се вземат предвид всички удържки за износване. Тези

гаранционни условия важат само за първоначалния частен купувач и не могат да бъдат преотстъпвани или прехвърляни.

5. **Удължаване на гаранционния срок до 10 години:** Scheppach предлага допълнително удължаване на гаранцията от 5 години за продукти от серията Scheppach 20V. Следователно гаранционният срок за тези продукти е общо 10 години. Изключени правят батериите/акумулаторните батерии, зарядните устройства и допълнителните принадлежности. Можете да се възползвате от това удължаване на гаранцията, като регистрирате вашия продукт Scheppach от тази гама онлайн на адрес <https://Garantie.scheppach.com> не по-късно от 30 дни от датата на закупуване. След успешна онлайн регистрация ще получите потвърждение за удължаване на гаранцията, свързана с артикула.
6. **За да предявите гаранционна претенция, свържете се с нашия сервисен център.**

**За предпочитане е да използвате нашия формуляр на нашата начална страница:** <https://www.scheppach.com/de/service>

**Моля, не ни изпращайте никакви продукти, без първо да се свържете с нас и да се регистрирате в нашия сервисен център.**

**За да предявите гаранционна претенция, задължително изискване е първоначалният контакт с нашия сервисен център.** Гаранционните претенции трябва да бъдат предявени в рамките на 14 дни от откриването на дефекта преди изтичането на гаранционния период. За тази цел се изисква оригиналната касова бележка за покупка и, ако е приложимо, потвърждение за удължаване на гаранцията, свързана с продукта.

7. **Време на обработка** - По правило обработваме пратки с рекламации в рамките на 14 дни от получаването им в нашия сервисен център. Ако в изключителни случаи посоченият срок за обработка бъде надвишен, ние ще ви информираме своевременно.
8. **Бързоизносващите се части по принцип са изключени от гаранцията!** - Бързоизносващи се части са: а) доставените, прикрепени и/или монтирани батерии/акумулаторни батерии, както и б) всички зависими от модела бързоизносващи се части (включително ремъци, режещи дискове, работни инструменти, шлифовъчни дискове, филтри, вългеродни четки и т.н., вижте инструкциите за експлоатация). Гаранцията не покрива батерии или акумулаторни батерии, които са дълбоко разредени, респ. с повреден корпус или клеми.
9. **Оценка на разходите** - Продуктите, които не се покриват или вече не се покриват от гаранцията, ще бъдат ремонтирани срещу заплащане. Ако поискате от нашия сервисен център, можете да изпратите дефектните продукти за оценка на разходите и, ако е необходимо, да дадете писмено разрешение на сервисния център за ремонт (по пощата, имейл). Няма да се извършва по-нататъшна обработка без одобрение за ремонт.

Гаранционните условия важат само в текущата версия към момента на рекламацията и могат да бъдат намерени на нашата начална страница ([www.scheppach.com](http://www.scheppach.com)). При преводите немската версия винаги е с предимство.

**Scheppach GmbH · Günzburger Str. 69 · 89335 Ichenhausen (Германия)**

**Телефон: +800 4002 4002 ·**

**Имейл: [customerservice.BG@scheppach.com](mailto:customerservice.BG@scheppach.com) ·**

**Интернет: <https://www.scheppach.com>**

Запазваме си правото на промени на настоящите гаранционни условия по всяко време без предизвестие.

## 17 ЕС Декларация за съответствие

**Оригинална декларация за съответствие**

**Производител:**

Scheppach GmbH  
Günzburger Straße 69  
D-89335 Ichenhausen

Ние декларираме на своя отговорност, че описаният тук продукт отговаря на приложимите директиви и стандарти.

Марка: **SCHEPPACH**  
Обозначение на артикула: **АКУМУЛАТОРНА ДУХАЛКА**  
Арт. № **ЗА ЛИСТА C-BL700-X**  
**5912104900**

**Директиви на ЕС:**

2014/30/ЕС, 2006/42/ЕО, 2011/65/ЕС;  
2000/14/ЕО\_2005/88/ЕО \*

\* Горепосраният предмет в декларацията отговаря на разпоредбите на Директива 2011/65/ЕС на Европейския парламент и на Съвета от 8 юни 2011 г. относно ограничението на употребата на определени опасни вещества в електрическото и електронното оборудване.

**Приложени стандарти:**

EN 60335-1:2012/A15:2021;  
EN 50636-2-100:2014;  
EN 62233:2008;  
EN IEC 55014-1:2021;  
EN IEC 55014-2:2021;  
EN ISO 12100:2010

**2000/14/ЕО\_2005/88/ЕО**

Гарантирано ниво на звукова мощност ( $L_{WA}$ ): 100 dB  
Измерено ниво на звукова мощност ( $L_{WA}$ ): 94,1 dB

**Лице, упълномощено за съставяне на техническата документация:**

David Rümpelein  
Günzburger Str. 69  
D-89335 Ichenhausen

Ихенхаузен, 13.11.2024



Simon Schünk  
Division Manager Product Center



Andreas Pecher  
Head of Project Management

## Πίνακας περιεχομένων

1	Εισαγωγή .....	193
2	Περιγραφή του προϊόντος (Εικ. 1, 3).....	194
3	Παραδοτέο υλικό (Εικ. 1, 3).....	194
4	Ενδεχόμενη χρήση.....	194
5	Υποδείξεις ασφαλείας για φυσητήρες φύλλων ...	194
6	Τεχνικά χαρακτηριστικά.....	196
7	Αποσυσκευασία .....	197
8	Συναρμολόγηση (Εικ. 3).....	197
9	Χειρισμός.....	197
10	Υποδείξεις εργασίας.....	198
11	Καθαρισμός και συντήρηση .....	198
12	Αποθήκευση.....	198
13	Επισκευή & παραγγελία ανταλλακτικών .....	199
14	Απόρριψη και ανακύκλωση.....	199
15	Αντιμετώπιση προβλημάτων.....	200
16	Όροι εγγύησης - Σειρά Schepbach 20V IXES....	200
17	Δήλωση συμμόρφωσης ΕΕ.....	202
18	Διευρυμένο σχέδιο .....	222

## Εξήγηση των συμβόλων πάνω στο προϊόν

Η χρήση συμβόλων στο παρόν εγχειρίδιο έχει σκοπό να επιστήσει την προσοχή σας σε ενδεχόμενους κινδύνους. Τα σύμβολα ασφαλείας και οι εξηγήσεις που τα συνοδεύουν πρέπει να κατανοούνται πλήρως. Οι προειδοποιήσεις αυτές καθ' εαυτές δεν απασοβούν τους κινδύνους και δεν υποκαθιστούν τη λήψη σωστών μέτρων πρόληψης ατυχημάτων.

	Πριν από τη θέση σε λειτουργία, διαβάστε και τηρείτε τις οδηγίες χειρισμού και τις υποδείξεις ασφαλείας!
	Προσοχή! Η μη τήρηση των σημάτων ασφαλείας και των προειδοποιητικών υποδείξεων που έχουν τοποθετηθεί πάνω στο προϊόν καθώς και η μη τήρηση των υποδείξεων ασφαλείας και χειρισμού μπορεί να έχει ως συνέπεια βαρείς τραυματισμούς έως και θάνατο.
	Φοράτε προστατευτικά γυαλιά.
	Φοράτε προστασία ακοής.
	Σε περίπτωση που παράγεται σκόνη, φοράτε προστασία αναπνοής!
	Φοράτε ανθεκτικά υποδήματα!

	Αν έχετε μακριά μαλλιά, φοράτε δίχτυ μαλλιών.
	Μη εκθέτετε το προϊόν σε βροχή. Το προϊόν επιτρέπεται να εγκαθίσταται, αποθηκεύεται και λειτουργεί μόνο σε ξηρές συνθήκες περιβάλλοντος.
	Βεβαιωθείτε πως άλλα άτομα βρίσκονται σε επαρκή απόσταση ασφαλείας.
	Αντικείμενα που εκσφενδονίζονται και περιστρεφόμενα μέρη μπορούν να προκαλέσουν σοβαρούς τραυματισμούς.
	Διενεργείτε εργασίες συντήρησης, μετασκευής, ρύθμισης και καθαρισμού μόνο με απενεργοποιημένο τον κινητήρα και αφού έχετε αφαιρέσει την επαναφορτιζόμενη μπαταρία.
	Κίνδυνος τραυματισμού! Μη πιάνετε ποτέ με το χέρι σας σημεία κοντά στα μαχαίρια.
	Κίνδυνος τραυματισμού από περιστρεφόμενο κύλινδρο κοπής! Κρατάτε τα χέρια και τα πόδια σας έξω από τα ανοίγματα, όταν είναι σε λειτουργία το προϊόν.
	Εγγυημένη στάθμη ηχητικής ισχύος του προϊόντος.
	Επαναφορτιζόμενη μπαταρία ιόντων λιθίου
	Το προϊόν συμμορφώνεται με τις ισχύουσες Ευρωπαϊκές Οδηγίες.
	Το προϊόν συμμορφώνεται με τις ισχύουσες σερβικές οδηγίες.

## 1 Εισαγωγή

### Κατασκευαστής:

Schepbach GmbH  
Günzburger Straße 69  
D-89335 Ichenhausen

### Αξιότιμε πελάτη

Σας ευχόμαστε να απολαύσετε κατά την εργασία σας το νέο σας προϊόν.

### Υπόδειξη:

Ο κατασκευαστής αυτού του προϊόντος δεν ευθύνεται σύμφωνα με τον ισχύοντα νόμο περί ευθύνης για προϊόντα, για ζημιές που προκαλούνται σε ή από αυτό το προϊόν στις εξής περιπτώσεις:

- ακατάλληλη μεταχείριση
- παράβλεψη των οδηγιών χειρισμού
- επισκευές από τρίτους, μη εξουσιοδοτημένους τεχνικούς

- τοποθέτηση και αντικατάσταση μη γνήσιων ανταλλακτικών
- μη ενδεδειγμένη χρήση

**Προσέξτε:**

Οι οδηγίες χειρισμού αποτελούν μέρος αυτού του προϊόντος.

Περιέχουν σημαντικές υποδείξεις για να εργάζεστε με το προϊόν με ασφάλεια, σωστά και οικονομικά και για να αποφεύγετε κινδύνους, να εξοικονομείτε έξοδα επισκευής, να μειώνετε τους χρόνους εκτός διαθεσιμότητας και να αυξάνετε την αξιοπιστία και τη διάρκεια ζωής του προϊόντος. Επιπρόσθετα στους κανόνες ασφαλείας στις παρούσες οδηγίες χειρισμού, πρέπει να λαμβάνετε οπωσδήποτε υπόψη σας τις διατάξεις που ισχύουν στη χώρα σας για τη λειτουργία του προϊόντος.

Πριν τη χρήση του προϊόντος εξοικειωθείτε με όλες τις υποδείξεις χειρισμού και ασφαλείας. Χρησιμοποιείτε το προϊόν μόνον όπως περιγράφεται και για τους αναφερόμενους τομείς χρήσης. Φυλάξτε με ασφάλεια τις οδηγίες χειρισμού και σε περίπτωση μεταβίβασης του προϊόντος παραδώστε μαζί και όλα τα έγγραφα.

**2 Περιγραφή του προϊόντος (Εικ. 1, 3)**

1. Διακόπτης ενεργοποίησης/ απενεργοποίησης
2. Λαβή
3. Υποδοχή επαναφορτιζόμενης μπαταρίας
4. Περιβλήμα κινητήρα
5. Πίσω σωλήνας φυσήματος
6. Μπροστινός σωλήνας φυσήματος
7. Πλήκτρο απασφάλισης (επαναφορτιζόμενης μπαταρίας)
8. Επαναφορτιζόμενη μπαταρία\*

\* = δεν περιλαμβάνεται στο παραδοτέο υλικό!

**3 Παραδοτέο υλικό (Εικ. 1, 3)**

**Θέση Ποσότη-Ονομασία**

- |    |     |                              |
|----|-----|------------------------------|
| 4. | 1 x | Περιβλήμα κινητήρα           |
| 5. | 1 x | Πίσω σωλήνας φυσήματος       |
| 6. | 1 x | Μπροστινός σωλήνας φυσήματος |
|    | 1 x | Οδηγίες χειρισμού            |

**4 Ενδεδειγμένη χρήση**

Το προϊόν προορίζεται για να απομακρύνετε και να σωρεύετε με φύσημα υλικά όπως ξερά φύλλα ή ελαφριά απορρίμματα κήπου, καθώς και διάφορα σκουπίδια μικρού βάρους σε συμπιεσμένες επιφάνειες και επιφάνειες γκαζόν.

Μη φυσάτε υλικά που μπορεί να θέσουν σε κίνδυνο την υγεία!

Το προϊόν επιτρέπεται να χρησιμοποιείται μόνο σύμφωνα με την ενδεδειγμένη χρήση του. Κάθε χρήση πέραν αυτής θεωρείται μη ενδεδειγμένη. Για ζημιές ή τραυματισμούς οποιουδήποτε είδους προκαλούμενες από αυτή τη χρήση, την ευθύνη φέρει ο χρήστης/χειριστής και όχι ο κατασκευαστής.

Συστατικό μέρος της ενδεδειγμένης χρήσης αποτελεί και η τήρηση των υποδείξεων ασφαλείας, καθώς και των οδηγιών συναρμολόγησης και των υποδείξεων λειτουργίας που υπάρχουν στις Οδηγίες χειρισμού.

Όσοι χειρίζονται και συντηρούν το προϊόν πρέπει να είναι εξοικειωμένοι με αυτό και να έχουν ενημερωθεί για τους ενδεχόμενους κινδύνους.

Οι τροποποιήσεις στο προϊόν αποκλείουν κάθε ευθύνη του κατασκευαστή καθώς και κάθε ευθύνη για όσες ζημιές προκύπτουν από αυτές.

Η λειτουργία του προϊόντος επιτρέπεται μόνο με γνήσια εξαρτήματα και γνήσια αξεσουάρ από τον κατασκευαστή.

Πρέπει να τηρούνται οι κανονισμοί ασφαλείας, εργασίας και συντήρησης του κατασκευαστή καθώς και οι διαστάσεις που αναφέρονται στα τεχνικά χαρακτηριστικά.

Λάβετε υπόψη ότι τα προϊόντα μας κανονικά δεν έχουν σχεδιαστεί για εμπορική, βιοτεχνική ή βιομηχανική χρήση. Δεν αναλαμβάνουμε καμία ευθύνη αν το προϊόν χρησιμοποιηθεί σε εμπορικές, βιοτεχνικές ή βιομηχανικές επιχειρήσεις καθώς και σε παρόμοιες δραστηριότητες.

**Εξήγηση των λέξεων επισήμανσης που υπάρχουν στις οδηγίες χειρισμού**

**⚠ ΚΙΝΔΥΝΟΣ**

Λέξη επισήμανσης μιας άμεσα επικείμενης επικίνδυνης κατάστασης η οποία, αν δεν αποφευχθεί, θα έχει ως συνέπεια θάνατο ή βαρύ τραυματισμό.

**⚠ ΠΡΟΕΙΔΟΠΟΙΗΣΗ**

Λέξη επισήμανσης μιας ενδεχόμενης επικίνδυνης κατάστασης η οποία, αν δεν αποφευχθεί, θα μπορούσε να έχει ως συνέπεια θάνατο ή βαρύ τραυματισμό.

**⚠ ΠΡΟΣΟΧΗ**

Λέξη επισήμανσης μιας ενδεχόμενης επικίνδυνης κατάστασης η οποία, αν δεν αποφευχθεί, θα μπορούσε να έχει ως συνέπεια μικρής ή μέτριας βαρύτητας τραυματισμό.

**ΠΡΟΣΟΧΗ**

Λέξη επισήμανσης μιας ενδεχόμενης επικίνδυνης κατάστασης η οποία, αν δεν αποφευχθεί, θα μπορούσε να έχει ως συνέπεια υλικές ζημιές στο προϊόν/σε ιδιοκτησία.

**5 Υποδείξεις ασφαλείας για φυσητήρες φύλλων**

**⚠ ΠΡΟΕΙΔΟΠΟΙΗΣΗ**

**Διαβάστε όλες τις υποδείξεις ασφαλείας, τις οδηγίες, τις απεικονίσεις και τα τεχνικά χαρακτηριστικά που παρέχονται με το ηλεκτρικό εργαλείο σας.**

Από παραλείψεις στην τήρηση των ακόλουθων οδηγιών ενδέχεται να προκληθεί ηλεκτροπληξία, φωτιά και/ή σοβαρό τραυματισμοί.

## Φυλάξτε όλες τις υποδείξεις ασφαλείας και τις οδηγίες για μελλοντική χρήση!

### 5.1 Κατάρτιση

- a) Διαβάστε το πλήρες εγχειρίδιο οδηγιών χειρισμού προτού χρησιμοποιήσετε το προϊόν.
- b) Το προϊόν δεν επιτρέπεται να χρησιμοποιείται από άτομα (περιλαμβανομένων παιδιών) με μειωμένες σωματικές, αισθητηριακές ή διανοητικές ικανότητες ούτε από άτομα χωρίς εμπειρία και γνώσεις.
- c) Έχετε υπόψη σας ότι ο φορέας λειτουργίας ή ο χρήστης είναι υπεύθυνος για ατυχήματα ή κινδύνους για άλλα άτομα ή την ιδιοκτησία τους.

### 5.2 Προετοιμασία

- a) Φοράτε ωασιπίδες και προστατευτικά γυαλιά καθ' όλη τη διάρκεια λειτουργίας.
- b) Μη χρησιμοποιείτε το προϊόν ξυπόλητοι ή φορώντας πέδιλα ή σανδάλια. Φοράτε ανθεκτικά υποδήματα και μακριά παντελόνια.
- c) Μη φοράτε ρούχα με φαρδιά εφαρμογή ούτε κοσμήματα, επειδή αυτά θα μπορούσαν να τραβηχτούν μέσα στο άνοιγμα αναρρόφησης. Κρατάτε τα μακριά μαλλιά σε απόσταση από τα ανοίγματα αναρρόφησης.
- d) Χρησιμοποιείτε το προϊόν μόνο σε υπαίθριο χώρο (δηλ. όχι σε κάποιον τοίχο ή κάποιο άλλο σταθερό αντικείμενο) και πάνω σε μια σταθερή, επίπεδη επιφάνεια.
- e) Μη χρησιμοποιείτε το προϊόν πάνω σε επιφάνεια στρωμένη με χαλίκια, στην οποία θα μπορούσε το εξερχόμενο υλικό να προκαλέσει τραυματισμούς.
- f) Πριν τη χρήση διενεργείτε πάντα μια οπτική επιθεώρηση για να βεβαιωθείτε ότι ο μηχανισμός τεμαχισμού, τα μπουλόνια του μηχανισμού τεμαχισμού και άλλα στοιχεία στερέωσης είναι ασφαλισμένα, ότι το περίβλημα δεν έχει υποστεί ζημιά και ότι υπάρχουν οι προστατευτικές διατάξεις και θωρακίσεις. Αντικαθιστάτε σε σειτ τα εξαρτήματα που έχουν υποστεί ζημιά ή φθορά, για να διατηρείται η σωστή ζυγοστάθμιση. Αντικαθιστάτε τις επιγραφές και σημάδια που έχουν υποστεί ζημιά ή είναι δυσανάγνωστες.
- g) Πριν τη χρήση ελέγχετε το σύστημα τροφοδοσίας τάσης και το καλώδιο επέκτασης για ενδείξεις ζημιάς ή γήρανσης. Αν κατά τη χρήση υποστεί ζημιά ένα καλώδιο, πρέπει να αποσυνδέσετε άμεσα το καλώδιο ρεύματος από το δίκτυο ρεύματος. ΜΗΝ ΑΓΓΙΞΕΤΕ ΤΟ ΚΑΛΩΔΙΟ ΟΣΟ ΔΕΝ ΕΧΕΙ ΑΠΟΣΥΝΔΕΘΕΙ ΑΠΟ ΤΟ ΔΙΚΤΥΟ ΡΕΥΜΑΤΟΣ. Μη χρησιμοποιείτε το προϊόν σε περίπτωση που το καλώδιο παρουσιάζει ζημιά ή φθορά.
- h) Ποτέ μη χρησιμοποιείτε το προϊόν όταν υπάρχουν κοντά άνθρωποι, ιδιαίτερος παιδιά, ή κατοικίδια ζώα.

### 5.3 Λειτουργία

- a) Πριν την εκκίνηση του προϊόντος βεβαιωθείτε ότι η περιοχή τροφοδοσίας είναι κενή.
- b) Κρατάτε το πρόσωπο και το σώμα σας μακριά από το άνοιγμα τροφοδοσίας.
- c) Προσέχετε το σώμα σας να βρίσκεται σε ισορροπία και να έχετε σταθερό κράτημα.
- d) Αποφεύγετε οποιαδήποτε αφύσικη στάση σώματος.

- e) Κατά την τροφοδοσία υλικού ποτέ μη στέκεστε σε επίπεδο υψηλότερο από το επίπεδο της βάσης του προϊόντος.
- f) Μην παραμένετε στη ζώνη εξαγωγής κατά τη λειτουργία του προϊόντος.
- g) Βεβαιωθείτε κατά τη ρίψη υλικού ώστε δεν περιέχονται ποτέ σκληρά αντικείμενα όπως μέταλλα, πέτρες, γυαλιά ή άλλα ξένα σώματα.
- h) Σε περίπτωση που χτυπήσετε ένα ξένο σώμα, απενεργοποιήστε άμεσα το προϊόν και αφαιρέστε την επαναφορτιζόμενη μπαταρία. Αναζητήστε τυχόν ζημιές στο προϊόν και πραγματοποιήστε τις απαραίτητες επισκευές πριν θέσετε πάλι σε λειτουργία και εργαστείτε με το προϊόν. Αν το προϊόν αρχίσει να δονείται με ασυνήθιστο τρόπο, πρέπει να το ελέγξετε άμεσα.
- i) Μην επιτρέπετε να συσσωρεύεται επεξεργαζόμενο υλικό στη ζώνη εξαγωγής, γιατί αυτό μπορεί να εμποδίσει την κανονική εξαγωγή και μπορεί να προκαλέσει εκ νέου εισαγωγή του υλικού στον άνοιγμα τροφοδοσίας.
- j) Απενεργοποιήστε το προϊόν και αφαιρέστε την επαναφορτιζόμενη μπαταρία, σε περίπτωση που φράξει το προϊόν και όταν το καθαρίζετε από απορρίμματα.
- k) Ποτέ μη χρησιμοποιήσετε το προϊόν με ελαττωματικές **προστατευτικές διατάξεις** ή μη εγκατεστημένες διατάξεις ασφαλείας.
- l) Προσέχετε ότι το προϊόν είναι ελεύθερο από απορρίμματα και λοιπές συσσωρεύσεις υλικών, για προστασία του προϊόντος από ζημιές ή πιθανή φωτιά.
- m) Μη μεταφέρετε και μη γέρνετε το προϊόν όταν είναι σε λειτουργία.
- n) Μην αφήνετε το προϊόν χωρίς να το επιβλέπεται.
- o) Απαγορεύεται η χρήση του προϊόντος σε περίπτωση καταιγίδας - **Κίνδυνος πλήγματος από κεραυνό!**
- p) Εργάζεστε μόνο υπό το φως της ημέρας ή με καλό τεχνητό φωτισμό.
- q) Τα ανοίγματα αερισμού πρέπει να είναι πάντοτε ελεύθερα.
- r) Απενεργοποιείτε το προϊόν πριν την τοποθέτηση και την αφαίρεση του δοχείου συλλογής.

### Υπολειπόμενοι κίνδυνοι

**Το προϊόν είναι κατασκευασμένο σύμφωνα με το τελευταίο επίπεδο της τεχνολογίας και τους αναγνωρισμένους κανόνες τεχνικής ασφαλείας. Κατά την εργασία ενδέχεται παρόλα αυτά να παρουσιαστούν μεμονωμένοι υπολειπόμενοι κίνδυνοι.**

- Βλάβες της ακοής, αν δεν χρησιμοποιείται η προβλεπόμενη προστασία ακοής.
- Βλάβες των πνευμόνων αν δεν χρησιμοποιούνται τα προβλεπόμενα μέσα προστασίας της αναπνοής.
- Βλάβες των ματιών, αν δεν χρησιμοποιούνται τα προβλεπόμενα προστατευτικά ματιών.
- Οι υπολειπόμενοι κίνδυνοι μπορούν να ελαχιστοποιηθούν όταν τηρούνται οι "Υποδείξεις ασφαλείας" και η "Ενδεχόμενη χρήση", καθώς και οι οδηγίες χειρισμού στην ολότητά τους.
- Χρησιμοποιείτε το προϊόν έτσι όπως συνιστάται στις παρούσες οδηγίες χειρισμού. Έτσι απολαμβάνετε πάντα τη μέγιστη απόδοση από το προϊόν σας.

- Παρά όλες τις προφυλάξεις που έχουν ληφθεί ενδέχεται πέραν αυτών να υπάρχουν μη προφανείς υπολειπόμενοι κίνδυνοι.

**⚠️ ΠΡΟΕΙΔΟΠΟΙΗΣΗ**

Αυτό το ηλεκτρικό εργαλείο παράγει ένα ηλεκτρομαγνητικό πεδίο κατά τη διάρκεια της λειτουργίας του. Αυτό το πεδίο υπό ορισμένες περιστάσεις μπορεί να επηρεάσει ενεργά ή παθητικά ιατρικά εμφυτεύματα. Για να μειώσετε τον κίνδυνο σοβαρών ή θανατηφόρων τραυματισμών, συνιστούμε σε άτομα με ιατρικά εμφυτεύματα να συμβουλευθούν το γιατρό τους και τον κατασκευαστή του ιατρικού εμφυτεύματος, πριν το χειρισμό του ηλεκτρικού εργαλείου.

**⚠️ ΠΡΟΕΙΔΟΠΟΙΗΣΗ**

Σε εργασίες σχετικά μεγάλης διάρκειας μπορεί λόγω κραδασμών στα χέρια του χειριστή, να προκληθούν κυκλοφορικές διαταραχές (σύνδρομο λευκών δακτύλων). Το σύνδρομο λευκών δακτύλων είναι μια αγγειακή πάθηση στην οποία τα μικρά αιμοφόρα αγγεία στα δάκτυλα χεριών και ποδιών μπορούν να υποστούν αιφνίδιους σπασμούς. Οι περιοχές που επηρεάζονται δεν τροφοδοτούνται πλέον επαρκώς με αίμα και για το λόγο αυτόν φαίνονται εξαιρετικά χωρές. Η συχνή χρήση δονούμενων προϊόντων μπορεί να προκαλέσει βλάβες του νευρικού συστήματος σε συστήματα των οποίων η ροή του αίματος είναι υποβαθμισμένη (π.χ. καπνιστές, διαβητικοί).

Αν παρατηρήσετε ασυνήθιστα συμπτώματα, σταματήστε άμεσα την εργασία και επισκεφθείτε ένα γιατρό.

**⚠️ ΠΡΟΕΙΔΟΠΟΙΗΣΗ**

**Λάβετε υπόψη τις υποδείξεις ασφαλείας και τις υποδείξεις για την φόρτιση και τη σωστή χρήση, οι οποίες παρέχονται στις οδηγίες χρήσης της επαναφορτιζόμενης μπαταρίας και του φορτιστή της σειράς 20 V IXES. Μπορείτε να βρείτε λεπτομερή περιγραφή της διαδικασίας φόρτισης και περαιτέρω πληροφορίες σε αυτές τις ξεχωριστές οδηγίες χειρισμού.**

**ΠΡΟΣΟΧΗ**

Το προϊόν αποτελεί μέρος της σειράς 20 V IXES και επιτρέπεται να λειτουργεί αποκλειστικά με επαναφορτιζόμενες μπαταρίες αυτής της σειράς. Οι επαναφορτιζόμενες μπαταρίες επιτρέπεται να φορτίζονται αποκλειστικά με τους φορτιστές αυτής της σειράς. Λαμβάνετε σχετικά υπόψη τις υποδείξεις του κατασκευαστή.

**6 Τεχνικά χαρακτηριστικά**

Όνομαστική τάση	20 V 
Μέγ. αριθμός στροφών	22500 min <sup>-1</sup>
Ταχύτητα αέρα Βαθμίδα 1	32 m/s (115 km/h)
Ταχύτητα αέρα Βαθμίδα 2	43 m/s (155 km/h)
Όγκος αέρα, μέγ.	516 m <sup>3</sup> /h

Βαθμός προστασίας	IP20
Βάρος	1,8 kg

Με την επιφύλαξη τεχνικών τροποποιήσεων!

**Θόρυβος και κραδασμοί**

**⚠️ ΠΡΟΕΙΔΟΠΟΙΗΣΗ**

Ο θόρυβος μπορεί να έχει σοβαρές επιπτώσεις στην υγεία σας. Εάν ο θόρυβος υπερβαίνει τα 85 dB, φορέστε εσείς και τα πρόσωπα, που βρίσκονται κοντά κατάλληλη προστασία ακοής.

Οι τιμές θορύβου προσδιορίστηκαν αντίστοιχα, με βάση το πρότυπο EN 50636 Παράρτημα CC.

Οι τιμές κραδασμών προσδιορίστηκαν αντίστοιχα, με βάση το πρότυπο EN 50636 Παράρτημα BB.

**Χαρακτηριστικές τιμές θορύβου**

Μετρημένη ηχητική πίεση L <sub>pA</sub>	74,6 dB
Αβεβαιότητα μέτρησης K <sub>pA</sub>	3,0 dB
Μετρημένη ηχητική ισχύς L <sub>wA</sub>	94,1 dB
Αβεβαιότητα μέτρησης K <sub>wA</sub>	3,0 dB
Εγγυημένη ηχητική ισχύς	100 dB

**Τιμές κραδασμών**

Κραδασμοί a <sub>h</sub>	0,468 m/s <sup>2</sup>
Αβεβαιότητα μέτρησης K <sub>h</sub>	1,5 m/s <sup>2</sup>

Η αναφερόμενη συνολική τιμή κραδασμών και η αναφερόμενη τιμή εκπομπών θορύβου έχουν μετρηθεί σύμφωνα με μια πρότυπη διαδικασία εξέτασης και μπορούν να χρησιμοποιηθούν για τη σύγκριση ενός ηλεκτρικού εργαλείου με ένα άλλο.

Η αναφερόμενη τιμή εκπομπών θορύβου και η αναφερόμενη συνολική τιμή κραδασμών μπορούν να χρησιμοποιηθούν και για μια προσωρινή αξιολόγηση της καταπόνησης.

**⚠️ ΠΡΟΕΙΔΟΠΟΙΗΣΗ**

**Κατά τη χρήση του ηλεκτρικού εργαλείου στην πράξη, οι εκπομπές θορύβου και η τιμή εκπομπής κραδασμών μπορεί να αποκλίνουν από την αναφερόμενη τιμή, ανάλογα με τον τρόπο και μέθοδο χρήσης του ηλεκτρικού εργαλείου, και ιδιαίτερα, τον τρόπο επεξεργασίας του αντικειμένου εργασίας.**

Προσπαθείτε να διατηρείτε όσο το δυνατόν μικρότερη την καταπόνηση. Παραδείγματα μέτρων: ο περιορισμός του χρόνου εργασίας. Για την εκτίμηση της καταπόνησης πρέπει να λαμβάνονται υπόψη όλα τα μέρη του κύκλου λειτουργίας (για παράδειγμα, τα χρονικά διαστήματα κατά τα οποία το ηλεκτρικό εργαλείο είναι απενεργοποιημένο, και αυτά κατά τα οποία είναι ενεργοποιημένο αλλά λειτουργεί χωρίς φορτίο).



## 7 Αποσυσκευασία

### ΠΡΟΕΙΔΟΠΟΙΗΣΗ

Το προϊόν και τα υλικά συσκευασίας δεν είναι παιδικά παιχνίδια!

Τα παιδιά δεν επιτρέπεται να παίζουν με πλαστικές σακούλες, μεμβράνες και μικρά εξαρτήματα! Υπάρχει κίνδυνος κατάποσης και ασφυξίας!

- Ανοίξτε τη συσκευασία και αφαιρέστε προσεκτικά το προϊόν.
- Απομακρύνετε το υλικό συσκευασίας καθώς και τα ασφαλιστικά συσκευασίας και μεταφοράς (εφόσον υπάρχουν).
- Ελέγξτε εάν είναι πλήρες το παραδοτέο υλικό.
- Ελέγξτε το προϊόν και τα αξεσουάρ για τυχόν ζημιές κατά τη μεταφορά. Αναφέρετε τυχόν ζημιές άμεσα στη μεταφορική εταιρεία που παρέδωσε το προϊόν. Μεταγενέστερες αξιώσεις δεν αναγνωρίζονται.
- Φυλάξτε τη συσκευασία κατά το δυνατό μέχρι τη λήξη της εγγύησης.
- Πριν τη χρήση, εξοικειωθείτε με το προϊόν με τη βοήθεια των οδηγιών χειρισμού.
- Για αξεσουάρ, φθειρόμενα εξαρτήματα και ανταλλακτικά, χρησιμοποιείτε μόνο γνήσια εξαρτήματα. Ανταλλακτικά μπορείτε να προμηθευτείτε από τον τοπικό σας εξειδικευμένο έμπορο.
- Κατά τις παραγγελίες αναφέρετε τον αριθμό είδους των προϊόντων μας καθώς και τον τύπο και το έτος κατασκευής του προϊόντος.

## 8 Συναρμολόγηση (Εικ. 3)

### ΠΡΟΕΙΔΟΠΟΙΗΣΗ

**Κίνδυνος τραυματισμού!**

Αφαιρείτε την επαναφορτιζόμενη μπαταρία πριν από όλες τις εργασίες στο ηλεκτρικό εργαλείο (π.χ., συντήρηση, αλλαγή εργαλείου κλπ.), καθώς και κατά τη μεταφορά και την αποθήκευσή του από το ηλεκτρικό εργαλείο. Σε περίπτωση μη ηθελημένου χειρισμού του διακόπτη ενεργοποίησης/απενεργοποίησης υπάρχει κίνδυνος τραυματισμού.

### 8.1 Εγκατάσταση του πίσω σωλήνα φυσημάτος (5) (Εικ. 3)

1. Συνδέστε τον πίσω σωλήνα φυσημάτος (5) στο περίβλημα κινητήρα (4).
2. Για να ασφαλίσετε τον πίσω σωλήνα φυσημάτος (5) με το σύστημα ασφάλισης μπαγιονέτ, περιστρέψτε τον πίσω σωλήνα φυσημάτος (5) δεξιόστροφα μέχρι να τερματίσει.

### 8.2 Εγκατάσταση του μπροστινού σωλήνα φυσημάτος (6) (Εικ. 3)

1. Συνδέστε τον μπροστινό σωλήνα φυσημάτος (6) στη σήμανση βέλους πάνω στον πίσω σωλήνα φυσημάτος (5).

2. Για να ασφαλίσετε τον μπροστινό σωλήνα φυσημάτος (6) με το σύστημα ασφάλισης μπαγιονέτ, περιστρέψτε τον μπροστινό σωλήνα φυσημάτος (6) δεξιόστροφα μέχρι να τερματίσει.

## 9 Χειρισμός

Ο φυσητήρας φύλλων μπαταρίας διαθέτει ένα μηχανισμό φυσητήρα με τον οποίο μπορείτε γρήγορα να φυσηξέτε και να συγκεντρώσετε φύλλα, ή εναλλακτικά μπορείτε να τα απομακρύνετε από δύσκολα προσβάσιμα σημεία. Η λειτουργία των στοιχείων χειρισμού αναφέρεται στις παρακάτω περιγραφές.

### ΠΡΟΣΟΧΗ

**Πριν από τη θέση σε λειτουργία, οπωσδήποτε συναρμολογήστε πλήρως το προϊόν!**

### ΠΡΟΣΟΧΗ

Φροντίζετε ώστε η θερμοκρασία περιβάλλοντος να μην υπερβαίνει τους 50 °C ούτε να υπολείπεται των -20 °C κατά την εργασία.

### ΠΡΟΣΟΧΗ

Το προϊόν αποτελεί μέρος της σειράς 20 V IXES και επιτρέπεται να λειτουργεί αποκλειστικά με επαναφορτιζόμενες μπαταρίες αυτής της σειράς. Οι επαναφορτιζόμενες μπαταρίες επιτρέπεται να φορτίζονται αποκλειστικά με τους φορτιστές αυτής της σειράς. Λαμβάνετε σχετικά υπόψη τις υποδείξεις του κατασκευαστή.

### 9.1 Τοποθέτηση/αφαίρεση της επαναφορτιζόμενης μπαταρίας (8) στην/από την υποδοχή επαναφορτιζόμενης μπαταρίας (3) (Εικ. 2)

**Τοποθέτηση της επαναφορτιζόμενης μπαταρίας**

1. Σπρώξτε την επαναφορτιζόμενη μπαταρία (8) στην υποδοχή επαναφορτιζόμενης μπαταρίας (3). Η επαναφορτιζόμενη μπαταρία (8) ασφαλίσει με χαρακτηριστικό ήχο.

**Αφαίρεση της επαναφορτιζόμενης μπαταρίας**

1. Πατήστε το πλήκτρο απασφάλισης (7) της επαναφορτιζόμενης μπαταρίας (8) και τραβήξτε την από την υποδοχή επαναφορτιζόμενης μπαταρίας (3).

### 9.2 Ενεργοποίηση/ απενεργοποίηση και χρήση του προϊόντος (Εικ. 1)

### ΠΡΟΕΙΔΟΠΟΙΗΣΗ

**Κίνδυνος τραυματισμού!**

Αν κατευθύνετε τη ροή αέρα σε ανθρώπους, ζώα ή αντικείμενα, αυτό μπορεί να οδηγήσει σε τραυματισμούς και ζημιές.

- Κατευθύνετε μακριά σας τη ροή αέρα.
- Ποτέ μην κατευθύνετε τη ροή αέρα προς άλλους ανθρώπους, ή προς ζώα ή αντικείμενα.
- Μην απομακρύνετε με φύσημα σκληρά αντικείμενα όπως πέτρες ή κλαδάκια.



### Υποδείξεις:

Το προϊόν διαθέτει δύο ταχύτητες αέρα.

1 = χαμηλή.

Για ελαφριά, ξηρά υλικά, όπως πριονίδια, σπόρους και ακαθαρσίες.

2 = υψηλή.

Για βαρύτερα ή υγρά υλικά, όπως ξερά φύλλα, αποκόμματα γρασιδιού, υγρά φύλλα.

Επιτυγχάνετε το καλύτερο αποτέλεσμα όταν χρησιμοποιείτε το προϊόν όχι απευθείας στο έδαφος, αλλά κάπως μακριά από το έδαφος και σε όσο το δυνατόν επίπεδη γωνία.

1. Αnuψώνετε το προϊόν από τη λαβή (2).
2. Για να ενεργοποιήσετε το προϊόν μετακινήστε τον διακόπτη ενεργοποίησης/απενεργοποίησης (1) στη θέση "1".
3. Στρέψτε το προϊόν προς τα αριστερά και δεξιά.
4. Κατά τη διάρκεια της εργασίας προσαρμόζετε την ταχύτητα του αέρα σύμφωνα με τα υλικά που χρειάζεται να φυσήξετε. Για να αυξήσετε την ταχύτητα του αέρα, μετακινήστε τον διακόπτη ενεργοποίησης/απενεργοποίησης (1) στη θέση "2".
5. Για να απενεργοποιήσετε το προϊόν μετακινήστε τον διακόπτη ενεργοποίησης/ απενεργοποίησης (1) στη θέση "0".

### 9.3 Απενεργοποίηση λόγω υπερφόρτωσης

Σε περίπτωση υπερφόρτωσης του μοτέρ, διακόπεται αυτόματα η λειτουργία του. Μετά από κάποιο χρόνο ψύξης (μεταβλητής διάρκειας) το μοτέρ μπορεί να ενεργοποιηθεί πάλι.

### 10 Υποδείξεις εργασίας

Το προϊόν επιτρέπεται να χρησιμοποιείται μόνο για τους εξής σκοπούς:

- Ως φυσητήρας για τη σώρευση ξερών φύλλων ή για απομάκρυνσή τους με φύσημα από δύσκολα προσβάσιμα σημεία.

Οποιαδήποτε χρήση άλλη από αυτή που περιγράφεται παραπάνω μπορεί να έχει ως συνέπεια ζημιά στο προϊόν και κίνδυνο για τον χρήστη.

- Πριν την ενεργοποίηση του προϊόντος βεβαιωθείτε ότι δεν είναι στραμμένο προς ανθρώπους ή ζώα.
- Κατά τη διάρκεια της εργασίας κρατάτε το προϊόν σταθερά και με τα δύο χέρια. Πιάνετε και τις δύο λαβές.
- Η επιβάρυνση από θόρυβο λόγω αυτού του προϊόντος είναι σε ένα βαθμό αναπόφευκτη. Προγραμματίζετε τις εργασίες στις οποίες παράγεται πολύς θόρυβος σε ώρες που επιτρέπονται και είναι κατάλληλες για αυτό. Τηρείτε τις ώρες κοινής ησυχίας αν χρειάζεται.
- Όταν υπάρχει πολύ σκόνη υγράνετε ελαφρά τις επιφάνειες.
- Μπορείτε να επιτύχετε το ιδανικό αποτέλεσμα κατά τη χρήση του φυσητήρα κρατώντας τον σε απόσταση 5 - 10 cm από το έδαφος.

- Κατευθύνετε τη ροή αέρα προς τα εμπρός και κινείτε τη συσκευή αργά, για να συγκεντρώνετε τα φύλλα ή να τα απομακρύνετε από δύσκολα προσβάσιμα σημεία.
- Χρησιμοποιείτε τσουγκράνες και σκούπες για να χαλαρώσετε τα απορρίμματα πριν τα φυσήξετε.
- Ξεκινήστε την εργασία με την ανώτατη ισχύ φυσηματος, για να συγκεντρώσετε γρήγορα τα σκορπισμένα φύλλα. Επιλέξτε χαμηλότερη ισχύ φυσηματος για να συγκεντρώσετε καλύτερα τους σωρούς φύλλων που έχετε ήδη συλλέξει.

### 11 Καθαρισμός και συντήρηση



#### ΠΡΟΕΙΔΟΠΟΙΗΣΗ

**Αναθέτετε σε ένα εξειδικευμένο συνεργείο τις εργασίες επισκευής και τις εργασίες σέρβις που δεν περιγράφονται στις παρούσες οδηγίες χειρισμού. Χρησιμοποιείτε μόνο γνήσια ανταλλακτικά.**

**Υπάρχει κίνδυνος ατυχήματος! Εκτελείτε γενικά εργασίες συντήρησης και καθαρισμού αφού αφαιρέσετε την επαναφορτιζόμενη μπαταρία. Υπάρχει κίνδυνος τραυματισμού! Πριν από κάθε εργασία συντήρησης και καθαρισμού, αφήνετε το προϊόν να κρυώσει. Μέρη του κινητήρα είναι καυτά. Υπάρχει κίνδυνος τραυματισμού και κίνδυνος εγκαυμάτων!**

Το προϊόν μπορεί να ξεκινήσει μη αναμενόμενα και έτσι να προκαλέσει τραυματισμούς.

- Αφαιρέστε την επαναφορτιζόμενη μπαταρία.
- Αφήνετε το προϊόν να κρυώσει.
- Αφαιρέστε το εργαλείο εργασίας.

### 11.1 Καθαρισμός

1. Διατηρείτε τις προστατευτικές διατάξεις, τις σχισμές αερισμού και το περίβλημα κινητήρα όσο το δυνατόν καθαρά από σκόνη και ακαθαρσίες. Σκουπίστε το προϊόν με καθαρό πανί\* ή φυσήξτε το με πεπιεσμένο αέρα\* χαμηλής πίεσης. Συνιστούμε να καθαρίζετε το προϊόν αμέσως μετά από κάθε χρήση.
2. Τα ανοίγματα αερισμού πρέπει να είναι πάντοτε ελεύθερα.
3. Μην χρησιμοποιείτε καθαριστικά ή διαλυτικά, γιατί θα μπορούσαν να προσβάλουν τα πλαστικά μέρη του προϊόντος. Προσέχετε ώστε να μην εισχωρήσει νερό στο εσωτερικό του προϊόντος.

### 11.2 Συντήρηση

Το προϊόν δεν χρειάζεται συντήρηση.

### 12 Αποθήκευση

#### Προετοιμασία για την αποθήκευση

1. Αφαιρέστε την επαναφορτιζόμενη μπαταρία.
2. Καθαρίζετε και ελέγχετε το προϊόν για ζημιές.

Αποθηκεύστε το προϊόν και τα αξεσουάρ του σε χώρο σκοτεινό, στεγνό, χωρίς κίνδυνο παγετού και μη προσβάσιμο σε παιδιά.

Η ιδανική θερμοκρασία αποθήκευσης βρίσκεται μεταξύ 5 °C και 30 °C.

Φυλάσσετε το προϊόν μέσα στην αρχική συσκευασία του. Καλύψτε το προϊόν, για προστασία από σκόνη ή υγρασία. Φυλάσσετε τις οδηγίες χειρισμού μαζί με το προϊόν.

### 13 Επισκευή & παραγγελία ανταλλακτικών

Πρέπει να έχετε υπόψη σας ότι σε αυτό το προϊόν τα παρακάτω εξαρτήματα υπόκεινται σε φθορά ανάλογα με τη χρήση ή φυσική φθορά, δηλ. τα παρακάτω εξαρτήματα χρειάζονται ως αναλώσιμα.

**ΠΡΟΣΟΧΗ**

Σύμφωνα με τη νομοθεσία ευθύνης για τα προϊόντα, δεν φέρουμε ευθύνη για βλάβες οι οποίες προκαλούνται από ακατάλληλες επισκευές ή λόγω μη χρήσης γνήσιων ανταλλακτικών.

Αναθέστε τις εργασίες σε κάποιον σέρβις ή σε έναν εξουσιοδοτημένο τεχνικό. Το αντίστοιχο ισχύει και για τα αξεσουάρ.

Ανταλλακτικά και αξεσουάρ μπορείτε να προμηθευτείτε από το κέντρο σέρβις της εταιρείας μας. Για τον σκοπό αυτόν, σαρώστε τον κωδικό QR στη σελίδα τίτλου.

#### 13.1 Παραγγελία ανταλλακτικών

Κατά την παραγγελία ανταλλακτικών πρέπει να δοθούν οι παρακάτω πληροφορίες:

- Ονομασία μοντέλου
- Αριθμός είδους
- Στοιχεία της πινακίδας τύπου

#### Ανταλλακτικά / Αξεσουάρ

Επαναφορτιζόμενη μπαταρία SBP2.0, αριθ. προϊόντος:	7909201708
Επαναφορτιζόμενη μπαταρία SBP4.0, αριθ. προϊόντος:	7909201709
Φορτιστής SBC2.4A, αριθ. προϊόντος:	7909201710
Φορτιστής SBC4.5A, αριθ. προϊόντος:	7909201711
Φορτιστής SDBC2.4A, αριθ. προϊόντος:	7909201712
Φορτιστής SDBC42.5A, αριθ. προϊόντος:	7909201713
Βασικό σετ SBSK2.0, αριθ. προϊόντος:	7909201720
Βασικό σετ SBSK4.0, αριθ. προϊόντος:	7909201721

### 14 Απόρριψη και ανακύκλωση

#### Υποδείξεις σχετικά με τη συσκευασία



Τα υλικά συσκευασίας είναι ανακυκλώσιμα. Παρακαλούμε να απορρίψετε τη συσκευασία με τρόπο φιλικό προς το περιβάλλον.

#### Υποδείξεις σχετικά με το νόμο περί ηλεκτρικού και ηλεκτρονικού εξοπλισμού (ElektroG)



**Τα απόβλητα ηλεκτρικού και ηλεκτρονικού εξοπλισμού δεν πρέπει να απορρίπτονται στα οικιακά απορρίμματα, αλλά να συλλέγονται ή να απορρίπτονται ξεχωριστά!**

- Οι χρησιμοποιημένες μπαταρίες ή επαναφορτιζόμενες μπαταρίες που δεν είναι σταθερά εγκατεστημένες στην παλαιά συσκευή, πρέπει πριν την παράδοσή τους να αφαιρούνται χωρίς να καταστραφούν! Η απόρριψή τους ρυθμίζεται από τον νόμο σχετικά με μπαταρίες.
- Οι ιδιοκτήτες ή χρήστες παλαιού ηλεκτρικού και ηλεκτρονικού εξοπλισμού υποχρεούνται από τη νομοθεσία να τον επιστρέφουν μετά το τέλος της ωφέλιμης ζωής του.
- Ο τελικός χρήστης φέρει ο ίδιος την ευθύνη για τη διαγραφή των προσωπικών δεδομένων του από την προς απόρριψη παλαιά συσκευή!
- Το σύμβολο διαγραμμένου κάδο απορριμμάτων σημαίνει ότι τα απόβλητα ηλεκτρικού και ηλεκτρονικού εξοπλισμού δεν επιτρέπεται να απορρίπτονται στα οικιακά απορρίμματα.
- Τα απόβλητα ηλεκτρικού και ηλεκτρονικού εξοπλισμού μπορούν να παραδίδονται χωρίς χρέωση στις εξής θέσεις:
  - Δημόσιες θέσεις απόρριψης ή θέσεις συλλογής (π.χ. θέσεις που έχουν ορίσει οι δημοτικές αρχές)
  - Σημεία πώλησης ηλεκτρικού εξοπλισμού (είτε φυσικά καταστήματα είτε online) εφόσον οι έμποροι έχουν την υποχρέωση παραλαβής τους ή προσφέρουν αυτή την υπηρεσία εθελοντικά.
  - Έως τρεις παλαιές ηλεκτρικές συσκευές ανά είδος συσκευής, με μήκος ακμής έως 25 εκατοστών μπορείτε να τις παραδώσετε στον κατασκευαστή, χωρίς χρέωση και χωρίς προηγούμενη αγορά νέας συσκευής, ή να τις παραδώσετε σε άλλη εξουσιοδοτημένη θέση συλλογής στην περιοχή σας.
  - Περαιτέρω συμπληρωματικούς όρους παραλαβής του κατασκευαστή και του διανομέα μπορείτε να πληροφορηθείτε από το εκάστοτε τμήμα εξυπηρέτησης πελατών.
- Σε περίπτωση παράδοσης μιας νέας ηλεκτρικής συσκευής από τον κατασκευαστή σε μια ιδιωτική οικία, αυτός μπορεί να φροντίσει για τη δωρεάν παραλαβή της παλαιάς ηλεκτρικής συσκευής, κατόπιν ζήτησης από τον τελικό χρήστη. Για τον σκοπό αυτό επικοινωνήστε με το τμήμα εξυπηρέτησης πελατών του κατασκευαστή.
- Αυτές οι δηλώσεις ισχύουν μόνο για συσκευές που εγκαθίστανται και πωλούνται σε χώρες της Ευρωπαϊκής Ένωσης και υπόκεινται στην Ευρωπαϊκή Οδηγία 2012/19/ΕΕ. Σε χώρες εκτός Ευρωπαϊκής Ένωσης μπορεί να ισχύουν διαφορετικές διατάξεις για την απόρριψη αποβλήτων ηλεκτρικού και ηλεκτρονικού εξοπλισμού.

**Υποδείξεις για επαναφορτιζόμενες μπαταρίες ιόντων λιθίου**

**Αφαιρέστε την επαναφορτιζόμενη μπαταρία πριν την απόρριψη της συσκευής!**

- Μην απορρίπτετε την επαναφορτιζόμενη μπαταρία στα οικιακά απορρίμματα, σε φωτιά (κίνδυνος έκρηξης) ή σε νερό. Οι ελαττωματικές επαναφορτιζόμενες μπαταρίες μπορούν να βλάψουν το περιβάλλον και την υγεία σας όταν εκλύονται τοξικές αναθυμιάσεις ή υγρά.
- Οι ελαττωματικές ή χρησιμοποιημένες επαναφορτιζόμενες μπαταρίες πρέπει να ανακυκλώνονται σύμφωνα με την οδηγία 2006/66/ΕΚ.

- Παραδώστε τη συσκευή και το φορτιστή σε ένα σημείο ανακύκλωσης. Τα χρησιμοποιούμενα πλαστικά και μεταλλικά εξαρτήματα μπορούν να διαχωριστούν με βάση τον είδος και να παραδοθούν έτσι για επαναχρησιμοποίηση.
- Απορρίπτετε τις επαναφορτιζόμενες μπαταρίες σε εκφορτισμένη κατάσταση. Συνιστάται να καλύπτετε τους πόλους με αυτοκόλλητη ταινία για προστασία από βραχυκύκλωμα. Μην ανοίξετε την επαναφορτιζόμενη μπαταρία.
- Απορρίπτετε τις επαναφορτιζόμενες μπαταρίες σύμφωνα με τους τοπικούς κανονισμούς. Παραδίετε τις επαναφορτιζόμενες μπαταρίες σε ένα σημείο συλλογής μεταχειρισμένων μπαταριών όπου αυτές προωθούνται για την οικολογική επαναχρησιμοποίηση. Ρωτήστε σχετικά την τοπική υπηρεσία αποκομιδής απορριμμάτων.

**15 Αντιμετώπιση προβλημάτων**

Πρόβλημα	Ενδεχόμενη αιτία	Μέτρο αντιμετώπισης
Το προϊόν δεν μπορεί να τεθεί σε λειτουργία ή λειτουργεί με μειωμένη ισχύ.	Η ισχύς της επαναφορτιζόμενης μπαταρίας είναι πολύ χαμηλή.	Φορτίστε την επαναφορτιζόμενη μπαταρία.
	Η επαναφορτιζόμενη μπαταρία δεν έχει τοποθετηθεί σωστά.	Σπρώξτε την επαναφορτιζόμενη μπαταρία στην υποδοχή επαναφορτιζόμενης μπαταρίας. Η επαναφορτιζόμενη μπαταρία σφαλίζει με χαρακτηριστικό ήχο.
	Βλάβη διακόπτη ενεργοποίησης/ απενεργοποίησης.	Απευθυνθείτε στην υπηρεσία σέρβις της εταιρείας μας.
Το προϊόν λειτουργεί με διακοπές.	Βλάβη του κινητήρα.	
	Λασκαρισμένη εσωτερική επαφή.	Απευθυνθείτε στην υπηρεσία σέρβις της εταιρείας μας.
	Βλάβη διακόπτη ενεργοποίησης/ απενεργοποίησης.	

**16 Όροι εγγύησης - Σειρά Schepach 20V IXES**

Ημερομηνία αναθεώρησης 25/04/2024

**Αγαπητή πελάτισσα, αγαπητέ πελάτη,**

τα προϊόντα μας υποβάλλονται σε αυστηρό έλεγχο ποιότητας. Αν ωστόσο, ένα προϊόν δεν λειτουργεί άψογα, λυπούμαστε πολύ γι' αυτό και σας ζητούμε να απευθυνθείτε στην Υπηρεσία Σέρβις της εταιρείας μας στη διεύθυνση που αναφέρεται παρακάτω. Με χαρά μας μπορούμε να σας εξυπηρετήσουμε και τηλεφωνικά μέσω του αριθμό τηλεφώνου σέρβις. Οι υποδείξεις που ακολουθούν σκοπό έχουν να σας βοηθήσουν να ολοκληρωθεί χωρίς προβλήματα η επεξεργασία και η τελική ρύθμιση τυχόν αξίωσης σε περίπτωση ζημιάς.

**Για την προβολή αξιώσεων επί της εγγύησης ισχύουν τα εξής:**

1. **Οι παρόντες όροι εγγύησης** διέπουν τις πρόσθετες παροχές Εγγύησης Κατασκευαστή που προσφέρουμε για αγοραστές (ιδιώτες τελικούς χρήστες) νέων προϊόντων. Οι νομικά προβλεπόμενες καλύψεις εγγύησης δεν επηρεάζονται από την παρούσα εγγύηση. Αυτή αποτελεί ευθύνη του εμπόρου από τον οποίο προμηθευτήκατε το προϊόν.
2. **Η κάλυψη εγγύησης** του κατασκευαστή περιορίζεται αποκλειστικά σε προβλήματα σε ένα νέο προϊόν που αποκτήσατε τα οποία οφείλονται σε σφάλμα υλικού ή παραγωγής.

Αν κατά τη διάρκεια της περιόδου εγγύησης προκύψουν ελαττώματα υλικού ή κατασκευής, ο κατασκευαστής εγγυάται στο πλαίσιο της παρούσας εγγύησης μία από τις ακόλουθες υπηρεσίες κατ' αποκλειστική του επιλογή:

- Δωρεάν επισκευή του προϊόντος
- Δωρεάν αντικατάσταση του προϊόντος με ένα νέο είδος αντίστοιχης αξίας (αν χρειαστεί, και αντικατάσταση με επόμενο μοντέλο, εφόσον δεν είναι πλέον διαθέσιμο το αρχικό προϊόν).

Τα αντικαθιστούμενα προϊόντα ή εξαρτήματα περιέρχονται στην ιδιοκτησία μας. Έχετε υπόψη μας ότι τα προϊόντα μας δεν έχουν σχεδιαστεί για εμπορική, βιοτεχνική ή επαγγελματική χρήση. Επομένως δεν παρέχεται κάλυψη από την εγγύηση αν το προϊόν εντός της περιόδου εγγύησης χρησιμοποιήθηκε σε εμπορική, βιοτεχνική ή βιομηχανική χρήση ή εκτέθηκε σε αντίστοιχη καταπόνηση.

**3. Από την κάλυψη της παρούσας εγγύησης εξαιρούνται τα εξής:**

- Ζημιές στο προϊόν που προέκυψαν από μη τήρηση των οδηγιών μας για τη συναρμολόγηση, μη τήρηση των οδηγιών χρήσης (π.χ. σύνδεση με λανθασμένη τάση ρεύματος δικτύου ή λανθασμένο τύπο ρεύματος) ή μη τήρηση των κανονισμών συντήρησης και ασφάλειας, ή από χρήση του προϊόντος υπό ακατάλληλες συνθήκες περιβάλλοντος καθώς και από ελλιπή φροντίδα και συντήρηση.

- Ζημιές στο προϊόν που προέκυψαν από κακή μεταχείριση ή ακατάλληλες εφαρμογές (όπως π.χ. υπερφόρτωση του προϊόντος ή χρήση μη εγκεκριμένων εργαλείων ή αξεσουάρ), από διάσχυση ξένων σωμάτων στο προϊόν (όπως π.χ. άμμου, πετρών ή σκόνης), ζημιές από τη μεταφορά, χρήση βίας ή εξωτερικές επιδράσεις (όπως π.χ. ζημιές από πτώση).
  - Ζημιές στο προϊόν ή σε μέρη του προϊόντος οι οποίες οφείλονται σε προβλεπόμενη, συνθησιμένη (σύμφωνη με τη λειτουργία) ή άλλη φυσική φθορά και/ή φθορά φθειρόμενων εξαρτημάτων.
  - Ελαττώματα στο προϊόν τα οποία προκλήθηκαν από τη χρήση αξεσουάρ, συμπληρωματικών εξαρτημάτων ή ανταλλακτικών που δεν ήταν νησία εξαρτήματα ή δεν χρησιμοποιήθηκαν όπως προβλεπόταν.
  - Προϊόντα στα οποία πραγματοποιήθηκαν αλλαγές ή τροποποιήσεις.
  - Ελάχιστες αποκλίσεις από τα προβλεπόμενα χαρακτηριστικά, οι οποίες δεν επηρεάζουν την αξία και τη χρησιμότητα του προϊόντος.
  - Προϊόντα στα οποία πραγματοποιήθηκαν εξ ιδίων επισκευές ή ιδιαίτερες επισκευές από μη εξουσιοδοτημένα τρίτα άτομα.
  - Αν η σήμανση του προϊόντος ή οι πληροφορίες ταυτοποίησης του προϊόντος (αυτοκόλλητα του μηχανήματος) λείπουν ή είναι δυσανάγνωστα.
  - Προϊόντα που παρουσιάζουν έντονη ρύπανση, τα οποία για τον λόγο αυτόν δεν έγιναν αποδεκτά από το προσωπικό σέρβις.
  - Γενικά δεν γίνονται αποδεκτές βάσει της παρούσας εγγύησης αξιώσεις αποζημίωσης για ζημιές ούτε για επακόλουθες ζημιές.
4. **Η περίοδος εγγύησης** ανέρχεται κανονικά σε **5 έτη** (12 μήνες για μπαταρίες / επαναφορτιζόμενες μπαταρίες) και αρχίζει από την ημερομηνία αγοράς του προϊόντος. Καθοριστική σχετικά είναι η ημερομηνία στην απόδειξη αγοράς. Οι αξιώσεις επί της εγγύησης πρέπει να υποβάλλονται αμέσως μετά την αναγνώριση του ελαττώματος. Οι αξιώσεις επί της εγγύησης δεν γίνονται αποδεκτές μετά τη λήξη της περιόδου εγγύησης. Η επισκευή ή αντικατάσταση του προϊόντος δεν επιφέρει παράταση της περιόδου εγγύησης και από την παροχή αυτή δεν αρχίζει νέα περίοδος εγγύησης για το προϊόν ή τυχόν ανταλλακτικά που τοποθετήθηκαν. Αυτό ισχύει και σε περίπτωση επιτόπου σέρβις. Για την προβολή της αξίωσης επί της εγγύησης προϋπόθεση είναι να γίνει εφικτή για τον κατασκευαστή ως πάροχο της εγγύησης η εξέταση αυτής της υπόθεσης εγγύησης με αποστολή του προϊόντος στον κατασκευαστή, σε περίπτωση που αυτό ζητήσει ο κατασκευαστής. Πρέπει να προσέξετε να χρησιμοποιήσετε κατάλληλη συσκευασία ώστε να αποφευχθούν ζημιές κατά τη μεταφορά. Το προϊόν πρέπει να παραδοθεί ή να αποσταλεί στο κέντρο σέρβις αφού καθαριστεί και να συνοδεύεται από ένα αντίγραφο της απόδειξης αγοράς, όπου περιέχονται τα στοιχεία ημερομηνίας αγοράς και η ονομασία του προϊόντος. Αν η αποστολή του προϊόντος είναι ημιτελής, χωρίς την πλήρη έκταση του παραδοτέου υλικού, η αξία των αξεσουάρ που λείπουν θα χρωσθεί / αφαιρεθεί, σε περίπτωση αντικατάστασης του προϊόντος ή επιστροφής χρημάτων.

Εν μέρει ή πλήρως αποσυναρμολογημένα προϊόντα δεν μπορούν να γίνουν αποδεκτά για την αξίωση επί της εγγύησης. Σε περίπτωση αξίωσης που δεν είναι δικαιολογημένη ή είναι εκτός της περιόδου εγγύησης, ο αγοραστής αναλαμβάνει ο ίδιος το κόστος και τους κινδύνους της μεταφοράς. **Παρακαλούμε να γνωστοποιήσετε εκ των προτέρων στο κέντρο σέρβις (βλ. παρακάτω) τυχόν αξίωση επί της εγγύησης.** Κατά κανόνα συμφωνείται ότι το ελαττωματικό προϊόν αποστέλλεται στην αναφερόμενη παρακάτω διεύθυνση σέρβις συνοδευόμενο από μια σύντομη περιγραφή του προβλήματος με ήδη οργανωμένη επιστροφή ή - σε περίπτωση επισκευής εκτός της περιόδου εγγύησης - με προκαταβολή επαρκών ταχυδρομικών τελών, υπό τον όρο τήρησης των σχετικών οδηγιών συσκευασίας και αποστολής. **Παρακαλούμε να προσέξετε το προϊόν που επιστρέφεται (ανάλογα με το μοντέλο) να είναι για λόγους ασφαλείας απαλλαγμένο από όλα τα υλικά λειτουργίας.** Το προϊόν που αποστέλλεται στο κέντρο σέρβις μας πρέπει να έχει συσκευαστεί έτσι ώστε να αποφευχθούν ζημιές από τη μεταφορά στο προϊόν για το οποίο υποβάλλεται η αξίωση. Μετά από επιτυχή επισκευή / αντικατάσταση, σας επιστρέφουμε το προϊόν χωρίς χρέωσή σας. Αν τα προϊόντα δεν μπορούν ούτε να επισκευαστούν ούτε να αντικατασταθούν, μπορεί κατά την αποκλειστική κρίση μας να επιστραφεί ένα χρηματικό ποσό με μέγιστο ύψος την τιμή αγοράς του ελαττωματικού προϊόντος, αφού ληφθεί υπόψη τυχόν μείωση της αξίας του προϊόντος λόγω φθοράς. Οι παρούσες παροχές εγγύησης ισχύουν μόνο προς όφελος του ιδιότη πρώτου αγοραστή και δεν μπορούν να εκχωρηθούν ή να μεταβιβαστούν.

5. **Επέκταση της περιόδου εγγύησης σε 10 έτη:** Η Schepbach προσφέρει μια επέκταση κατά 5 έτη της περιόδου εγγύησης για προϊόντα της σειράς Schepbach 20V. Έτσι η περίοδος εγγύησης για τα προϊόντα αυτά συνολικά ανέρχεται σε 10 έτη. Από την εγγύηση αυτή εξαιρούνται μπαταρίες / επαναφορτιζόμενες μπαταρίες, φορτιστές και αξεσουάρ. Μπορείτε να αποκτήσετε αυτή την παράταση εγγύησης δηλώνοντας το προϊόν Schepbach που προμηθευτήκατε από τη σειρά αυτή, εντός προθεσμίας το πολύ 30 ημερών από την ημερομηνία αγοράς, στη διαδικτυακή διεύθυνση <https://garantie.schepbach.com>. Μετά από επιτυχή online δήλωση λαμβάνετε την επιβεβαίωση επέκτασης της εγγύησης για το συγκεκριμένο προϊόν.
6. **Για την προβολή** της αξίωσης σας έναντι της εγγύησης **παρακαλούμε να επικοινωνήσετε με το αρμόδιο κέντρο σέρβις της εταιρείας μας.**

**Χρησιμοποιήστε κατά προτίμηση τη φόρμα στην αρχική σελίδα μας:** <https://www.schepbach.com/de/service>

**Μη μας αποστείλετε προϊόντα χωρίς προηγούμενη επικοινωνία και έγγραφη ή στο κέντρο σέρβις μας.**

**Για την αξιοποίηση αυτών των υποσχέσεων εγγύησης απαραίτητη προϋπόθεση είναι η πρώτη επαφή να γίνει με το κέντρο σέρβις της εταιρείας μας.** Οι αξιώσεις επί της εγγύησης πρέπει να υποβάλλονται πριν την παρέλευση της περιόδου εγγύησης και εντός 14 ημερών από τη διαπίστωση του ελαττώματος. Για τον σκοπό αυτό είναι απαραίτητη η απόδειξη αγοράς και η τυχόν επιβεβαίωση επέκτασης εγγύησης για το συγκεκριμένο προϊόν.

7. **Χρόνος επεξεργασίας** - Κατά κανόνα επεξεργαζόμαστε τις αποστολές αξίωσης επί της εγγύησης εντός 14 ημερών από την άφιξη στο κέντρο σέρβις της εταιρείας μας. Σε περίπτωση που σε εξαιρετικές περιπτώσεις υπάρξει υπέρβαση του χρόνου επεξεργασίας, θα σας ενημερώσουμε έγκαιρα.
8. **Φθειρόμενα εξαρτήματα** - Φθειρόμενα εξαρτήματα είναι: α) παρεχόμενες, τοποθετημένες και/ή ενσωματωμένες στο προϊόν μπαταρίες / επαναφορτιζόμενες μπαταρίες καθώς και β) όλα τα, ανάλογα με το προϊόν, φθειρόμενα εξαρτήματα (μεταξύ άλλων ιμάντες, λάμες πριονιού, εξαρτήματα εργασίας, τροχοί λείανσης, φίλτρα, ψήκτρες άνθρακα κλπ., βλ. τις οδηγίες χειρισμού). Η εγγύηση δεν καλύπτει μπαταρίες ή επαναφορτιζόμενες μπαταρίες που έχουν υποστεί βαθιά εκφόρτιση ή έχουν υποστεί ζημία στο περιβλήμα και/ή στους πόλους των μπαταριών..
9. **Εκτίμηση κόστους** - Τα προϊόντα τα οποία δεν καλύπτονται ή δεν καλύπτονται πλέον από την εγγύηση τα επισκευάζουμε έναντι χρέωσης. Κατόπιν αιτήματος προς το κέντρο σέρβις της εταιρείας μας μπορείτε να μας αποστείλετε την ελαττωματική συσκευή για μια εκτίμηση κόστους και αν χρειαστεί να παράσχετε στο εν λόγω κέντρο σέρβις (μέσω ταχυδρομείου ή e-mail) γραπτή έγκριση της επισκευής. Χωρίς έγκριση της επισκευής δεν λαμβάνει χώρα καμία περαιτέρω επεξεργασία..

**Οι όροι της εγγύησης** έχουν εφαρμογή μόνο στην εκάστοτε τρέχουσα έκδοση που ισχύει κατά τη χρονική στιγμή της αξίωσης επί της εγγύησης και μπορείτε να τα βρείτε μέσω της αρχικής σελίδας μας ([www.scheppach.com](http://www.scheppach.com)).

Σε περίπτωση μεταφράσεων, υπερισχύει το κείμενο στη γερμανική έκδοση.

**Scheppach GmbH · Günzburger Str. 69 · 89335 Ichenhausen (Germany)**

**Τηλ: +800 4002 4002 ·**

**E-mail: [customerservice.GR@scheppach.com](mailto:customerservice.GR@scheppach.com)**

**Internet: <https://www.scheppach.com>**

Διατηρούμε το δικαίωμα για αλλαγές στους όρους της εγγύησης ανά πάσα στιγμή χωρίς προηγούμενη ειδοποίηση.

## 17 Δήλωση συμμόρφωσης ΕΕ

**Μετάφραση του πρωτοτύπου της δήλωσης συμμόρφωσης**

**Κατασκευαστής:**

Scheppach GmbH  
Günzburger Straße 69  
D-89335 Ichenhausen

Δηλώνουμε με αποκλειστική μας ευθύνη ότι το προϊόν που περιγράφεται στο παρόν βρίσκεται σε συμμόρφωση με τις ισχύουσες Οδηγίες και Πρότυπα.

Μάρκα:

Όνομασία είδ.:

**SCHEPPACH**

**ΦΥΣΗΤΗΡΑΣ ΦΥΛΛΩΝ ΜΠΑΤΑ-ΡΙΑΣ C-BL700-X**

**5912104900**

Αρ. είδ.

**Οδηγίες ΕΕ:**

2014/30/EE, 2006/42/EK, 2011/65/EE, 2000/14/ΕΚ\_2005/88/ΕΚ \*

\* Το αντικείμενο της παρούσας δήλωσης, το οποίο περιγράφεται παραπάνω, εκπληρώνει τις διατάξεις της Οδηγίας 2011/65/ΕΕ του Ευρωπαϊκού Κοινοβουλίου και του Συμβουλίου της 8ης Ιουνίου 2011 για τον περιορισμό της χρήσης ορισμένων επικίνδυνων ουσιών σε ηλεκτρικό και ηλεκτρονικό εξοπλισμό.

**Πρότυπα που χρησιμοποιήθηκαν:**

EN 60335-1:2012/A15:2021, EN 50636-2-100:2014, EN 62233:2008, EN IEC 55014-1:2021, EN IEC 55014-2:2021, EN ISO 12100:2010

**2000/14/ΕΚ\_2005/88/ΕΚ**

Εγγυημένο επίπεδο στάθμης ήχου ( $L_{WA}$ ): 100 dB

Μετρημένο επίπεδο στάθμης ήχου ( $L_{WA}$ ): 94,1 dB

Μετρημένο επίπεδο στάθμης ήχου ( $L_{WA}$ ): 94,1 dB

Μετρημένο επίπεδο στάθμης ήχου ( $L_{WA}$ ): 94,1 dB

**Εξουσιοδοτημένος αντιπρόσωπος σύνταξης του τεχνικού φακέλου:**

David Rümpelein

Günzburger Str. 69

D-89335 Ichenhausen

Ichenhausen, 13.11.2024



Simon Schünk

Division Manager Product Center

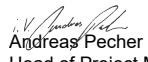

Andreas Pecher







Head of Project Management

## Cuprins

1	Introducere .....	203
2	Descrierea produsului (fig. 1, 3) .....	204
3	Pachet de livrare (fig. 1, 3) .....	204
4	Utilizarea conformă cu destinația .....	204
5	Indicații de securitate pentru suflantele pentru frunze .....	204
6	Date tehnice .....	206
7	Despachetare .....	206
8	Montajul (fig. 3) .....	207
9	Operarea .....	207
10	Indicații de lucru .....	207
11	Curățarea și întreținerea curentă .....	208
12	Depozitare .....	208
13	Reparație și comandă pentru piese de schimb ..	208
14	Eliminarea ca deșeu și revalorificarea .....	209
15	Remedierea avariilor .....	209
16	Condiții de garanție comercială - Scheppach seria 20V IXES .....	210
17	Declarație de conformitate UE .....	212
18	Desen de ansamblu explodat .....	222

## Explicitarea simbolurilor de pe produs

Utilizarea simbolurilor din acest manual trebuie să vă atragă atenția asupra posibilelor riscuri. Simbolurile de securitate și declarațiile, care le însoțesc, trebuie înțelese exact. Avertizările în sine nu îndepărtează riscurile și nu pot înlocui măsurile corecte pentru prevenirea accidentelor.

	Înainte de punerea în funcțiune citiți și țineți cont de manualul de utilizare și de indicațiile de securitate!
	Atenție! Nerespectarea panourilor de siguranță montate pe produs și a indicațiilor de avertizare, precum și nerespectarea indicațiilor de siguranță și de operare, poate conduce de la vătămări, până la moarte.
	Purtați ochelari de protecție.
	Purtați căști antifonice.
	Dacă se produce praf, purtați mască de protecție a respirației!
	Purtați încălțăminte rezistentă!

	Dacă aveți păr lung, purtați o plasă pentru păr.
	Nu expuneți produsul la ploaie. Staționarea, depozitarea și exploatarea produsului sunt permise numai în condiții de mediu uscate.
	Asigurați-vă că celelalte persoane păstrează o distanță de siguranță.
	Obiectele aruncate și piesele care se rotesc pot provoca vătămări grave.
	Executați lucrările de întreținere curentă, de reechipare, de reglare și de curățare numai cu motorul deconectat și cu acumulatorul scos.
	Pericol de vătămare! Nu vă apropiați niciodată mâinile de cuțite.
	Pericol de vătămare din cauza valțului pentru cuțite aflat în rotație! Țineți mâinile și picioarele în afara deschiderilor atunci când produsul funcționează.
	Nivelul puterii acustice garantat al produsului.
	Acumulatori litiu-ion
	Produsul este conform cu directivele europene aplicabile.
	Produsul este conform cu directivele sârbe aplicabile.

## 1 Introducere

### Producător:

Scheppach GmbH  
Günzburger Straße 69  
D-89335 Ichenhausen

### Stimate client

Vă dorim să aveți multe satisfacții și mult succes în lucrul cu noul dumneavoastră produs.

### Indicație:

Conform legii privind garantarea produselor, producătorul acestui produs nu răspunde pentru deteriorările apărute la acest produs sau din cauza acestui produs în caz de:

- Manevrare improprie
- Nerespectarea manualului de utilizare
- Reparații executate de terțe persoane, specialiști neautorizați
- Montare și schimbare a altor piese de schimb decât cele originale



- Utilizare neconformă cu destinația

**Acordați atenție:**

Manualul de utilizare face parte integrantă din acest produs.

Acesta conține indicații importante privind modul de lucru sigur, în conformitate cu prescripțiile și economic cu produsul și cum să evitați pericolele, să economisiți costuri de reparație, să micșorați timpul de ieșire din funcțiune și să măriti fiabilitatea și durata de serviciu a produsului. Suplimentar față de dispozițiile de securitate din acest manual de utilizare trebuie să respectați neapărat prescripțiile în vigoare referitoare la exploatarea produsului din țara dumneavoastră.

Familiarizați-vă cu toate instrucțiunile de funcționare și de siguranță înainte de a utiliza produsul. Folosiți produsul numai așa cum este descris și pentru domeniile de utilizare specificate. Păstrați manualul de utilizare într-un loc sigur și predați toate documentele atunci când predați produsul unor terțe persoane.

**2 Descrierea produsului (fig. 1, 3)**

1. Comutator de pornire/oprire
2. Mâner
3. Locaș acumulator
4. Carcasa motorului
5. Tub de suflare posterior
6. Tub de suflare frontal
7. Tastă de deblocare (acumulator)
8. Acumulator\*

\* = Nu este inclus în pachetul de livrare!

**3 Pachet de livrare (fig. 1, 3)**

Poz.	Număr	Denumire
4.	1 x	Carcasa motorului
5.	1 x	Tub de suflare posterior
6.	1 x	Tub de suflare frontal
	1 x	Manual de utilizare

**4 Utilizarea conformă cu destinația**

Produsul este destinat pentru suflarea și îngrămădirea frunzișului uscat sau a deșeurilor ușoare de grădină și a impurităților ușoare de pe suprafețe pavate și peluze.

Nu suflați niciun material periculos pentru sănătate!

Produsul se va utiliza numai conform destinației. Orice altă utilizare în afară de aceasta nu este conformă cu utilizarea prevăzută. Pentru pagubele materiale și vătămările de orice fel rezultate pe cale de consecință răspunde utilizatorul/operatorul și nu producătorul.

Din utilizarea conformă cu destinația face parte și respectarea indicațiilor de securitate, precum și a manualului de montaj și a indicațiilor de operare din manualul de utilizare.

Persoanele care operează și întrețin produsul trebuie să fie familiarizate cu acesta și informate cu privire la posibilele pericole.

Modificările aduse produsului exclud complet orice responsabilitate din partea producătorului și orice daune rezultate.

Produsul poate fi utilizat numai cu piese și accesorii originale ale producătorului.

Prescripțiile de securitate, de lucru și de întreținere curentă emise de producător, precum și dimensiunile indicate în Date tehnice trebuie să fie respectate.

Vă rugăm să aveți în vedere că produsele noastre nu au fost construite având ca destinație exploatarea profesională sau industrială. Nu preluăm garanția dacă produsul este utilizat în regim profesional sau industrial, precum și la activități la fel de solicitante.

**Expliciteaza cuvintelor de semnalizare din manualul de utilizare**

**⚠ PERICOL**

Cuvânt de semnalizare pentru a indica o situație periculoasă iminentă care, dacă nu este evitată, va avea ca rezultat decesul sau vătămarea gravă.

**⚠ AVERTIZARE**

Cuvânt de semnalizare pentru a indica o situație potențial periculoasă care, dacă nu este evitată, ar putea avea ca rezultat decesul sau vătămarea gravă.

**⚠ PRECAUȚIE**

Cuvânt de semnalizare pentru a indica o situație potențial periculoasă care, dacă nu este evitată, ar putea avea ca rezultat vătămări minore sau moderate.

**ATENȚIE**

Cuvânt de semnalizare pentru a indica o situație potențial periculoasă care, dacă nu este evitată, ar putea avea drept rezultat daune materiale la produs sau la proprietate/posesie.

**5 Indicații de securitate pentru suflantele pentru frunze**

**⚠ AVERTIZARE**

Citiți toate indicațiile de securitate, instrucțiunile, ilustrațiile și datele tehnice, cu care este prevăzută această sculă electrică.

Deficiențele la respectarea următoarelor instrucțiuni pot provoca electrocutarea, incendiul și/sau vătămări grele.

**Păstrați toate indicațiile de securitate și instrucțiunile pentru utilizarea viitoare!**

**5.1 Instructaj**

- a) Citiți întregul manual de utilizare înainte de utilizarea produsului.
- b) Acest produs nu poate fi utilizat de către persoane (inclusiv copii) cu capacități fizice, senzoriale sau mentale reduse sau de către persoane care nu dispun de experiența și cunoștințele necesare.



- c) Vă rugăm să rețineți că operatorul sau utilizatorul este responsabil pentru accidentele sau pericolele la adresa altor persoane sau a proprietății dumneavoastră.

## 5.2 Pregătire

- a) Purtați căști antifonice și ochelari de protecție pe toată durata funcționării.
- b) Nu utilizați produsul desculț sau cu sandale. Utilizați încălțăminte solidă și pantaloni lungi.
- c) Nu purtați îmbrăcăminte largă sau bijuterii, care pot fi trase în orificiul de aspirare. Țineți părul lung la distanță de orificiile de aspirare.
- d) Utilizați produsul numai în aer liber (adică nu în apropierea unui perete sau a unui alt obiect rigid) și pe o suprafață stabilă și plană.
- e) Nu utilizați produsul pe o suprafață pavată presărată cu pietriș, unde materialul ejectat ar putea provoca vătămări.
- f) Efectuați întotdeauna o inspecție vizuală înainte de utilizare pentru a verifica dacă unitatea de tocare, șuruburile unității de tocare și alte elemente de fixare sunt fixate, dacă carcasa nu este deteriorată și dacă dispozitivele de protecție și de ecranare sunt la locul lor. Înlocuiți componentele uzate sau deteriorate în set pentru a menține echilibrul. Înlocuiți etichetele deteriorate sau ilizibile.
- g) Verificați alimentarea cu tensiune și cablul prelungitor înainte de utilizare cu privire la semnalmente de deteriorare sau uzură. În cazul în care este deteriorat un cablu la utilizare, trebuie să fie separat imediat de la rețea conductorul de racord la rețeaua electrică. **NU ATINGEȚI CABLUL, CÂT TIMP NU ESTE SEPARAT DE REȚEA.** Nu utilizați produsul, în cazul în care cablul este deteriorat sau uzat.
- h) Nu folosiți niciodată produsul atunci când în apropiere se află persoane, în special copii sau animale.

## 5.3 Funcționare

- a) Înainte de pornirea produsului asigurați-vă că este goală alimentarea.
- b) Țineți la distanță fața și corpul dumneavoastră de deschizătura de umplere.
- c) Fiți atenți la faptul ca corpul dumneavoastră să fie în echilibru și să aveți o poziție sigură.
- d) Evitați o poziție anormală a corpului.
- e) Atunci când alimentați cu material, nu stați niciodată la un nivel mai înalt decât nivelul suprafeței de bază a produsului.
- f) Nu staționați în zona de ejectare atunci când produsul funcționează.
- g) Aveți în vedere ca materialul introdus să nu conțină niciodată obiecte dure, cum ar fi metal, pietre, sticlă sau alte corpuri străine.
- h) Dacă a fost lovit un obiect străin, opriți imediat produsul și scoateți acumulatorul. Verificați dacă există deteriorări la produs și efectuați reparațiile necesare, înainte de a reporni și de a lucra cu produsul. Dacă produsul începe să vibreze neobișnuit de puternic, este necesară o verificare imediată.

- i) Nu permiteți acumularea materialului de prelucrat în zona de ejectare, deoarece acest lucru poate împiedica ejectarea normală și poate provoca o reintroducere a materialului prin deschizătura de umplere.
- j) Deconectați produsul și îndepărtați acumulatorul, în cazul în care produsul este înfundat și curățați-l de resturi.
- k) Nu utilizați niciodată produsul cu **dispozitive de siguranță** defecte sau fără dispozitive de siguranță.
- l) Aveți în vedere ca produsul să nu conțină deșeuri sau alte acumulări, pentru a proteja produsul de deteriorări sau de posibile incendii.
- m) Nu transportați și nu basculați produsul, dacă este în funcțiune.
- n) Nu lăsați nesupravegheat produsul pornit.
- o) Utilizarea produsului este interzisă în caz de intemperii - **Risc de trăsnet!**
- p) Lucrați numai la lumina zilei sau în condiții bune de iluminare.
- q) Orificiile de ventilație trebuie să fie întotdeauna libere.
- r) Deconectați produsul înainte de atașarea sau detașarea recipientului de colectare.

## Riscuri reziduale

**Produsul este construit în conformitate cu tehnologia de ultimă oră și cu normele de siguranță recunoscute. Cu toate acestea, în timpul lucrului pot apărea riscuri reziduale.**

- afectarea auzului, în cazul în care nu sunt purtate căștile antifonice necesare.
- Afectarea plămânilor dacă nu este purtată protecția respiratorie prescrisă.
- Afectarea ochilor, în cazul în care nu sunt purtate măștile necesare.
- Riscurile reziduale pot fi minimizezate dacă „indicațiile de securitate” și „utilizarea conformă cu destinația”, precum și manualul de utilizare sunt respectate în totalitate.
- Utilizați produsul care este recomandat în acest manual de utilizare. Astfel veți obține performanțe optime a produsului dumneavoastră.
- În plus, există riscuri reziduale care nu sunt evidente, chiar dacă se întreprind toate măsurile preventive.

### AVERTIZARE

Această sculă electrică generează pe parcursul funcționării un câmp electromagnetic. Acest câmp poate în anumite împrejurări să influențeze negativ implanturile medicale active sau pasive. Pentru a micșora pericolul unor vătămări grave sau mortale, recomandăm persoanelor cu implanturi medicale să consulte medicul și producătorul implantului medical înainte de a folosi scula electrică.

**⚠️ AVERTIZARE**

În timpul lucrărilor mai lungi, pot apărea tulburări ale circulației la mâinile operatorului și de la picioare (sindromul degetelor albe) din cauza vibrațiilor.

Sindromul degetelor albe este o afecțiune vasculară, în cazul căreia vasele mici de sânge produc crampe subite la degetele de la mâini și de la picioare. Zonele afectate nu mai sunt aprovizionate suficient cu sânge și arată astfel extrem de palide. Utilizarea frecventă a produselor cu vibrații poate provoca leziuni neuroase la persoanele a căror circulație sanguină este afectată (de exemplu, fumători, diabetici).

Dacă observați afectări neobișnuite, încetați imediat lucrul și consultați un medic.

**⚠️ AVERTIZARE**

**Acordați atenție indicațiilor de securitate și indicațiilor privind încărcarea și utilizarea corectă, care sunt specificate în manualul de exploatare al acumulatorului și încărcătorului dumneavoastră din seria 20V IXES. O descriere detaliată privind procesul de încărcare și informații suplimentare găsiți în acest manual de operare separat.**

**ATENȚIE**

Produsul face parte din seria 20V IXES și poate fi utilizat numai cu acumulatori din această serie. Acumulatorile se vor încărca numai cu încărcătoare pentru această serie. Acordați atenție în acest caz indicațiilor producătorului.

**6 Date tehnice**

Tensiunea dimensionată	20 V 
Turație max.	22500 min <sup>-1</sup>
Viteza aerului treapta 1	32 m/s (115 km/h)
Viteza aerului treapta 2	43 m/s (155 km/h)
Volumul de aer max.	516 m <sup>3</sup> /h
Tip de protecție	IP20
Masă	1,8 kg

Ne rezervăm dreptul asupra modificărilor tehnice!

**Zgomot și vibrație**

**⚠️ AVERTIZARE**

Zgomotul poate avea efecte agravante asupra sănătății dumneavoastră. Dacă zgomotul generat de mașină depășește 85 dB, vă rugăm ca dvs. și persoanele aflate în apropiere să purtați căști antifonice adecvate.

Valorile de zgomot au fost determinate în conformitate cu EN 50636 anexa CC.

Valorile de zgomot au fost determinate în conformitate cu EN 50636 anexa BB.

**Valorile caracteristice de zgomot**

Presiune acustică măsurată $L_{pA}$	74,6 dB
Imprecizie de măsurare $K_{pA}$	3,0 dB
Putere acustică măsurată $L_{wA}$	94,1 dB
Imprecizie de măsurare $K_{wA}$	3,0 dB
Putere acustică garantată	100 dB

**Valori ale vibrațiilor**

Vibrația $a_h$	0,468 m/s <sup>2</sup>
Imprecizie de măsurare $K_h$	1,5 m/s <sup>2</sup>

Valoarea totală pentru vibrații și valorile indicate ale emisiilor de zgomot trebuie să fi fost măsurate conform unui procedeu de verificare standardizat și pot fi utilizate pentru compararea unei scule electrice cu alta.

Valoarea specificată a emisiilor de zgomot și valoarea totală a vibrațiilor specificate pot fi, de asemenea, utilizate pentru o evaluare preliminară a încărcăturii.

**⚠️ AVERTIZARE**

**Emisiile de zgomot și valoarea indicată a emisiilor de vibrații pot devia de la valorile specificate în timpul utilizării efective a sculei electrice, în funcție de modul în care aceasta este utilizată, în special de tipul de piesă de prelucrat.**

Încercați să mențineți solicitarea cât mai redusă posibil. Măsurile exemplificative: limitarea timpului de lucru. Totodată, se vor lua în considerare componentele ciclului de exploatare (de ex. timpii în care scula electrică este deconectată și în care este conectată, însă funcționează fără sarcină).

**7 Despachetare**

**⚠️ AVERTIZARE**

**Produsul și materialele de ambalare nu sunt jucării pentru copii!**

**Copiii nu au voie să se joace cu sacii din plastic, foliile și piesele mici! Există pericol de înghițire și sufocare!**

- Deschideți ambalajul și scoateți cu precauție produsul.
- Înlăturați materialul de ambalat, precum și siguranțele de ambalare și de transport (dacă există).
- Verificați dacă pachetul de livrare este complet.
- Verificați dacă produsul și accesoriile prezintă deteriorări de la transport. Eventualele prejudicii trebuie semnalate companiei de transport, prin care a fost livrat produsul. Reclamațiile ulterioare nu sunt admise.
- Dacă este posibil, păstrați ambalajul până la expirarea perioadei de garanție.
- Înainte de exploatare, familiarizați-vă cu produsul prin intermediul manualului de utilizare.
- În cazul accesoriilor, precum și a pieselor de uzură și de schimb, utilizați numai piese originale. Piese de schimb se găsesc la reprezentantul comercial.

- În caz de comenzi, indicați numărul articolului, precum și tipul și anul fabricației produsului.

## 8 Montajul (fig. 3)

### ⚠ AVERTIZARE

#### Pericol de vătămare!

Înainte de toate lucrările la scula electrică (de ex. întreținerea curentă, schimbarea sculei etc.), precum și la transportul și depozitarea acesteia, scoateți acumulatorul din scula electrică. În cazul acționării involuntare a comutatorului de pornire/ oprire există pericol de vătămare.

### 8.1 Montare tub de suflare posterior (5) (fig. 3)

1. Introduceți tubul de suflare posterior (5) la carcasa motorului (4).
2. Pentru a bloca tubul de suflare posterior (5) pe baza închizătorului tip baionetă, rotiți tubul de suflare posterior (5) în sens orar până la opritor.

### 8.2 Montare tub de suflare frontal (6) (fig. 3)

1. Introduceți tubul de suflare frontal (6) la marcajul cu săgeată la tubul de suflare posterior (5).
2. Pentru a bloca tubul de suflare frontal (6) pe baza închizătorului tip baionetă, rotiți tubul de suflare frontal (6) în sens orar până la opritor.

## 9 Operarea

Sufflanta pentru frunze cu acumulator posedă o suflantă, cu care se poate îngrămădi prin suflare rapid frunzișul sau se poate îndepărta prin suflare frunzișul din locurile greu accesibile.

Consultați descrierile de mai jos pentru operarea pieselor.

### ATENȚIE

**Este esențial să asamblați complet produsul înainte de punerea în funcțiune!**

### ATENȚIE

Asigurați-vă că temperatura ambiantă nu depășește 50 °C în timpul lucrului și nu scade sub -20 °C.

### ATENȚIE

Produsul face parte din seria 20V IXES și poate fi utilizat numai cu acumulatori din această serie. Acumulatorii se vor încărca numai cu încărcătoare pentru această serie. Acordați atenție în acest caz indicațiilor producătorului.

## 9.1 Introducerea/extragerea acumulatorului (8) în/din locașul acumulatorului (3) (fig. 2)

### Introducerea acumulatorului

1. Împingeți acumulatorul (8) în locașul acumulatorului (3). Acumulatorul (8) se fixează în poziție cu zgomot perceptibil.

### Extragerea acumulatorului

1. Apăsăți tasta de deblocare (7) a acumulatorului (8) și extrageți-l din locașul acumulatorului (3).

## 9.2 Pornirea/oprirea și operarea produsului (fig. 1)

### ⚠ AVERTIZARE

#### Pericol de vătămare!

Dacă direcționați fluxul de aer spre oameni, animale sau obiecte, puteți provoca vătămări și deteriorări.

- Orientați fluxul de aer departe de aceștia.
- Nu orientați fluxul de aer pe alte persoane, animale sau obiecte.
- Nu îndepărtați prin suflare obiecte dure cum ar fi pietre sau ramuri.

#### Indicații:

Produsul dispune de două viteze ale aerului.

1 = scăzută.

Pentru material ușor, uscat, de ex. așchii, granule și murdărie.

2 = ridicată.

Pentru material greu sau umed, de ex. frunziș uscat, gazon tăiat, frunziș umed.

Cel mai bun rezultat este obținut, dacă nu exploatați produsul direct la sol, ci la o distanță mică de la sol și pe cât posibil într-un unghi plan.

1. Ridicați produsul de la mâner (2).
2. Pentru conectarea produsului împingeți comutatorul de pornire/oprire (1) în poziția „1”.
3. Pivotați produsul spre stânga și dreapta.
4. Adaptați viteza aerului pe parcursul lucrului la materialul de îndepărtat prin suflare. Pentru a crește viteza aerului, împingeți comutatorul de pornire/oprire (1) în poziția „2”.
5. Pentru deconectarea produsului împingeți comutatorul de pornire/oprire (1) în poziția „0”.

## 9.3 Deconectare la suprasarcină

În cazul unei suprasolicitări a motorului, acesta se deconectează automat. După un timp de răcire (diferit), motorul poate fi conectat din nou.

## 10 Indicații de lucru

Produsul poate fi utilizat numai în următoarele scopuri:

- Ca o suflantă pentru a aduna frunzele uscate sau pentru a le sufla din locurile greu accesibile.

Orice altă utilizare decât cea descrisă mai sus poate deteriora produsul și poate reprezenta un risc pentru utilizator.

- Înainte de a porni produsul, asigurați-vă că acesta nu este îndreptat spre oameni sau animale.
- Țineți ferm produsul cu ambele mâini în timpul lucrului. Prindeți ambele mânere.
- Este inevitabilă o anumită poluare fonică produsă de acest produs. Amânați lucrările zgomotoase la orele aprobate și desemnate. Dacă este necesar, respectați perioadele de odihnă.
- Umeziți ușor suprafețele în condiții de praf.
- Veți obține rezultate optime atunci când utilizați suflanta la o distanță de 5 – 10 cm față de sol.
- Direcționați jetul de aer spre înaintea și mișcați-vă încet pentru a sufla frunzele sau deșeurile de grădină sau pentru a le îndepărta din zonele greu accesibile.
- Folosiți greble și măhuri pentru a îndepărta deșeurile înainte de a sufla.
- Începeți să lucrați cu cea mai mare putere de suflare pentru a colecta rapid frunzele care zac în jur. Selectați o putere de suflare mai mică pentru a compacta grămada de frunze colectată anterior.

## 11 Curățarea și întreținerea curentă

### AVERTIZARE

**Dispuneți unui atelier de specialitate efectuarea lucrărilor de reparații și întreținere curentă care nu sunt descrise în acest manual de utilizare. Utilizați numai piese de schimb originale.**

**Există pericol de accident! În toate cazurile, executați lucrările de întreținere curentă și de curățare cu acumulatorul scos. Există pericol de vătămare! Lăsați produsul să se răcească înaintea tuturor lucrărilor de întreținere curentă și curățare. Elementele motorului sunt fierbinți. Există pericol de vătămare și de provocare a arsurilor!**

Produsul poate porni pe neașteptate, ceea ce poate duce la vătămări.

- Îndepărtați acumulatorul.
- Lăsați produsul să se răcească.
- Extrageți scula de lucru.

### 11.1 Curățarea

1. Feriți dispozitivele de protecție, fantele pentru aer și carcasa motorului cât mai mult posibil de praf și murdărie. Frecați produsul cu o lavetă curată\* sau suflați cu aer comprimat\* la presiune scăzută. Vă recomandăm să curățați produsul imediat după fiecare utilizare.
2. Orificiile de ventilație trebuie să fie întotdeauna libere.
3. Nu folosiți agenți de curățare sau solvenți; aceștia ar putea ataca părțile din plastic ale produsului. Aveți grijă să nu poată pătrundă apă în interiorul produsului.

### 11.2 Întreținerea curentă

Produsul nu necesită întreținere.

## 12 Depozitare

### Pregătirea pentru depozitare

1. Îndepărtați acumulatorul.
2. Curățați și verificați produsul privind deteriorările.

Depozitați produsul și accesoriile acestuia într-un loc întunecos, uscat și ferit de îngheț și inaccesibil pentru copii. Temperatura optimă de depozitare se situează între 5°C și 30°C.

Păstrați produsul în ambalajul original.

Acoperiți aparatul pentru a-l proteja de praf sau umiditate. Păstrați manual de utilizare împreună cu produsul.

## 13 Reparație și comandă pentru piese de schimb

Trebuie menționat faptul că, în cazul acestui produs, următoarele piese sunt supuse uzurii în conformitate cu utilizarea prevăzută sau uzurii naturale, respectiv că următoarele componente sunt necesare drept consumabile.

### ATENȚIE

Conform legislației privind răspunderea pentru produse, nu se acordă garanție pentru daunele care au fost cauzate de reparații necorespunzătoare sau din cauza neutilizării pieselor de schimb originale.

Contactați un punct de serviciu pentru clienți sau un specialist autorizat. Același lucru se aplică și pentru accesorii.

Puteți obține piese de schimb și accesorii de la centrul nostru de service. În acest scop scanați codul QR de pe pagina de titlu.

### 13.1 Comandă pentru piese de schimb

La comanda pentru piese de schimb, trebuie furnizate următoarele informații:

- Notăție model
- Număr articol
- Datele de pe plăcuța de fabricație

#### Piese de schimb / accesorii

Acumulator SBP2.0 nr. articol:	7909201708
Acumulator SBP4.0 nr. articol:	7909201709
Încărcător SBC2.4A nr. articol:	7909201710
Încărcător SBC4.5A nr. articol:	7909201711
Încărcător SDBC2.4A nr. articol:	7909201712
Încărcător SDBC4.5A nr. articol:	7909201713
Kit de pornire SBSK2.0 nr. articol:	7909201720
Kit de pornire SBSK4.0 nr. articol:	7909201721

## 14 Eliminarea ca deșeu și revalorificarea

### Indicații referitoare la ambalaj



Materialele de ambalare sunt reciclabile. Vă rugăm să eliminați ambalajele ca deșeu, în mod ecologic.

### Indicații referitoare la Legea privind echipamentele electrice și electronice (ElektroG)



**Echipamentele uzate electrice și electronice nu reprezintă gunoi menajer și trebuie colectate separat, respectiv eliminate ca deșeu!**

- Bateriile sau acumulatorii uzați care nu sunt încorporați în aparatul uzat trebuie îndepărtați fără a fi distruși înainte de predarea acestora! Eliminarea ca deșeu a acestora este reglementată de Legea privind bateriile.
- Deținătorii, respectiv utilizatorii echipamentelor electrice și electronice sunt obligați prin lege să le returneze după folosire.
- Utilizatorul final este personal responsabil de ștergerea datelor sale cu caracter personal din echipamentul uzat care trebuie eliminat ca deșeu!
- Simbolul pubelei de gunoi barate cu două linii în formă de X înseamnă că echipamentele electrice și electronice nu pot fi aruncate la gunoiul menajer.
- Echipamentele electrice și electronice pot fi predate gratuit la următoarele puncte:
  - Puncte publice de eliminare sau colectare a deșeurilor (de exemplu, curțile clădirilor municipale)
  - Puncte de vânzare ale echipamentelor electronice (fizice sau online), în cazul în care distribuitorii sunt obligați să primească produsele spre a fi colectate sau dacă oferă în mod voluntar acest serviciu.

– Puteți preda gratuit către producător, fără a fi necesară achiziționarea în prealabil a unui echipament nou, sau către un alt punct de colectare autorizat din apropierea dvs. până la trei echipamente electrice uzate din fiecare tip de echipament, cu o lungime laterală de maximum 25 de centimetri.

– Puteți afla care sunt condițiile suplimentare de colectare ale producătorului și distribuitorului la serviciul de asistență a clienților respectiv.

- În cazul în care un producător livrează un echipament electronic nou către o gospodărie privată, echipamentul electric uzat va fi colectat gratuit, la cererea utilizatorului final. În acest scop, contactați serviciul de asistență a clienților al producătorului.
- Acestea se aplică doar pentru aparatele care sunt instalate și achiziționate în țările Uniunii Europene și care sunt supuse Directivei Europene 2012/19/UE. Este posibil ca în țările din afara Uniunii Europene să se aplice alte dispoziții pentru eliminarea ca deșeu a echipamentelor electrice și electronice uzate.

### Indicații referitoare la acumuloarele Li-ion



**Demontarea acumulatorului înainte de eliminarea ca deșeu a aparatului!**

- Nu aruncați acumulatorul în gunoiul menajer, în foc (pericol de explozie) sau în apă. Acumuloarele deteriorate pot dăuna mediului înconjurător și sănătății dvs., dacă se scurg aburi sau lichide toxice.
- Acumulatorii defecti sau consumați trebuie reciclați conform directivei 2006/66/CE.
- Predați aparatul și încărcătorul la un centru de reciclare. Piese uzate din plastic și metal pot fi colectate selectiv și predate spre a fi revalorificate.
- Eliminați ca deșeu acumulatorii în stare descărcată. Vă recomandăm să acoperiți polii cu o bandă adezivă pentru protecție împotriva unui scurtcircuit. Nu deschi-deți acumulatorul.
- Eliminați acumulatorii în conformitate cu reglementările locale. Predați acumulatorii către un punct de colectare a bateriilor vechi, unde acestea pot fi redirecționate pentru a fi revalorificate în mod ecologic. În acest sens, consultați-vă cu firma locală de colectare a gunoiului menajer.

## 15 Remedierea avariilor

Defecțiune	Cauza posibilă	Remediere
Produsul nu se poate porni sau puterea este redusă.	Puterea acumulatorului este prea mică.	Încărcați acumulatorul.
	Acumulatorul nu este introdus corect.	Împingeți acumulatorul în locașul acumulatorului. Acumulatorul se fixează în poziție cu zgomot perceptibil.
	Comutator de pornire/oprire defect.	Adresați-vă serviciului nostru pentru clienți.
	Motorul este defect.	
Produsul funcționează cu întreruperi.	Contact intern slăbit.	Adresați-vă serviciului nostru pentru clienți.
	Comutator de pornire/oprire defect.	

## 16 Condiții de garanție comercială - Schepach seria 20V IXES

Data reviziei 25.04.2024

### Stimată clientă, stimate client,

Produsele noastre sunt supuse unui control strict al calității. În cazul în care totuși un produs nu funcționează corect, regretăm foarte mult acest lucru și vă rugăm să vă adresați departamentului nostru de service la adresa indicată mai jos. De asemenea, vă stăm cu plăcere la dispoziție și telefonic prin intermediul numărului departamentului de service. Indicațiile următoare au scopul de a asigura procesarea și decontarea fără probleme în cazul apariției unor prejudicii.

### În ceea ce privește punerea în vigoare a drepturilor de garanție comercială, sunt valabile următoarele prevederi:

1. **Aceste condiții de garanție comercială** reglementează serviciile noastre suplimentare de garanție comercială ale producătorului pentru cumpărătorii (consumatori finali privați) de produse noi. Drepturile de garanție legală nu sunt afectate de această garanție comercială. Pentru acestea este răspunzător comerciantul de la care ați achiziționat produsul.

2. **Serviciul de garanție comercială** al producătorului acoperă exclusiv deficiențele unui produs nou achiziționat de dumneavoastră care sunt cauzate de un defect de material sau de fabricație. În cazul în care apar defecte de material sau de fabricație în timpul perioadei de garanție comercială, producătorul, în calitate de garant, va furniza unul dintre următoarele servicii la alegerea sa în cadrul acestei garanții comerciale:

- Reparația gratuită a produsului
- Înlocuirea gratuită a produsului cu un articol de calitate echivalentă (dacă este necesar, de asemenea, înlocuirea cu un model mai recent în cazul în care produsul inițial nu mai este disponibil).

Produsele sau piesele înlocuite vor deveni proprietatea noastră. Vă rugăm să aveți în vedere că, conform cu destinația, produsele noastre nu au fost concepute pentru utilizarea în domeniul de industrie mică, meșteșugăresc sau profesional. Prin urmare, un caz de garanție comercială nu apare dacă produsul a fost utilizat în întreprinderi de industrie mică, meșteșugărești sau industriale în perioada de garanție comercială sau dacă a fost expus unei solicitări echivalente.

3. **De la serviciile noastre de garanție comercială sunt exceptate:**

- Prejudicii la produs cauzate de nerespectarea manualului de montaj, instalarea neconformă cu prescripțiile, nerespectarea manualului de utilizare (de ex. conectarea la o tensiune a rețelei sau la un tip de curent greșit), respectiv a dispozițiilor de întreținere curentă și de securitate sau prin utilizarea produsului în condiții de mediu inadecvate, precum și prin îngrijirea și întreținerea curentă deficitară.
- Prejudicii la produs cauzate de aplicații abuzive sau improprii (ca de ex. suprasolicitarea produsului sau utilizarea de scule, respectiv accesorii neavizate), pătrunderea corpurilor străine în produs (ca de ex. nisip, pietre sau praf), deteriorări de la transport, utilizarea forței sau influențe externe (ca de ex. prejudicii prin cădere).

- Prejudicii la produs sau la piese ale produsului cauzate de o uzură normală, obișnuită (din cauza condițiilor de funcționare) sau de altă uzură naturală, precum și prejudicii și/sau uzura pieselor de uzură.

- Deficiențe la produs cauzate de utilizarea de accesorii, piese suplimentare sau piese de schimb care nu sunt piese originale sau care nu sunt utilizate conform destinației.

- Produse la care au fost efectuate schimbări sau modificări.

- Abateri minore de la conformația nominală care sunt irelevante pentru valoarea și utilizabilitatea produsului.

- Produse la care au fost efectuate reparații abuzive sau reparații, în special de către o terță persoană neautorizată.

- Dacă identificatorul de la produs, respectiv informațiile de identificare ale produsului (eticheta adezivă a mașinii) lipsesc sau sunt ilizibile.

- Produse care sunt foarte murdare și, prin urmare, sunt respinse de personalul de service.

- Drepturile de despăgubire, precum și daunele indirecte sunt, în general, excluse de aceste servicii de garanție comercială.

4. **Perioada de garanție comercială** este în mod normal de **5 ani** (12 luni în cazul bateriilor / acumulatorilor) și începe de la data achiziției produsului. Determinantă este data de pe dovada originală a achiziției. Drepturile de garanție comercială trebuie revendicate imediat după luarea la cunoștință a acestora. Înaintarea unor pretenții de garanție pentru produs după expirarea perioadei de garanție este exclusă. Reparația sau schimbarea produsului nu ducă nici la o prelungire a perioadei de garanție comercială, nici la reluarea unei noi perioade de garanție comercială din cauza acestei prestații pentru produs sau pentru eventualele piese de schimb încorporate. Acest lucru este valabil și pentru intervenția unui centru de service local. O condiție prealabilă pentru solicitarea serviciului de garanție comercială este ca producătorul, în calitate de garant, să aibă posibilitatea de a examina cazul de garanție comercială prin trimiterea produsului la cererea producătorului. Se va avea în vedere evitarea deteriorărilor în timpul transportului prin utilizarea unui ambalaj corespunzător. Produsul în cauză trebuie să fie prezentat sau trimis la centrul de servicii pentru clienți în stare curată, împreună cu o copie a dovezii de achiziție, care conține detalii privind data achiziției și notația produsului. În cazul în care un produs este trimis incomplet, fără pachetul complet de livrare, valoarea accesoriilor lipsă va fi luată în considerare / dedusă dacă produsul este înlocuit sau se efectuează o restituire. Produsele parțial sau complet dezasamblate nu pot fi considerate caz de garanție comercială. În cazul unei reclamații nejustificate, respectiv în afara perioadei de garanție comercială, cumpărătorul va suporta, în general, costurile de transport și riscul de transport. **Vă rugăm să raportați în prealabil cazul de garanție comercială la punctul de service (a se vedea mai jos).**

- Ca regulă generală, se convine ca produsul defect, însoțit de o scurtă descriere a defecțiunii, să fie trimis înapoi la adresa de service specificată mai jos prin returnare organizată sau - în cazul unei reparații în afara perioadei de garanție comercială - cu o taxă poștală suficientă, cu respectarea directivelor de ambalare și expediere corespunzătoare. **Vă rugăm să aveți în vedere că, din motive de securitate, produsul dumneavoastră (în funcție de model) nu trebuie să conțină niciun fel de substanțe consumabile.** Produsul expediat la centrul nostru de service trebuie să fie ambalat astfel încât să fie evitate deteriorările la produsul reclamat în timpul transportului. După finalizarea reparației / înlocuirii, vă vom returna produsul gratuit. Dacă produsele nu pot fi reparate sau înlocuite, o sumă de bani până la prețul de achiziție al produsului care prezintă deficiențe poate fi rambursată la aprecierea noastră, luând în considerare o deducere pentru uzură. **Aceste servicii de garanție comercială sunt valabile numai în favoarea primului cumpărător privat și nu sunt transferabile sau cesionabile.**
5. **Prelungirea perioadei de garanție comercială la 10 ani:** Scheppach oferă o prelungire suplimentară a garanției comerciale de 5 ani pentru produsele din seria Scheppach 20V. În acest fel, perioada de garanție comercială pentru aceste produse este de 10 ani. Exceptate sunt bateriile / acumulatorii, încărcătoarele și accesoriile. Puteți beneficia de această prelungire suplimentară a garanției comerciale înregistrând produsul dumneavoastră Scheppach din această gamă online la <https://garantie.scheppach.com> în termen de 30 de zile de la data achiziției. După înregistrarea online în mod reușit veți primi confirmarea pentru prelungirea perioadei de garanție comercială aferentă articolului.
6. **Pentru punerea în vigoare a dreptului dumneavoastră de garanție comercială vă rugăm să luați legătura cu centrul nostru de service.**
- Vă rugăm să utilizați de preferință formularul nostru de pe pagina noastră de internet:** <https://www.scheppach.com/de/service>
- Vă rugăm să nu ne trimiteți niciun produs fără să contactați și să vă înregistrați în prealabil la centrul nostru de service.**
- Contactul inițial cu centrul nostru de service este o condiție prealabilă obligatorie pentru solicitarea acestor angajamente de garanție comercială.** Drepturile de garanție comercială trebuie revendicate înainte de expirarea termenului de garanție comercială, în interval de 14 zile de la constatarea defecțiunii. Pentru aceasta este necesară dovada de achiziție originală și, dacă este cazul, confirmarea prelungirii garanției comerciale aferentă articolului.
7. **Timpul de procesare** - de regulă, procesăm reclamațiile în interval de 14 zile de la primirea lor la centrul nostru de service. Dacă, în cazuri de excepție, timpul de procesare menționat va fi depășit, vă vom informa la timp.
8. **Piese de uzură** - piese de uzură sunt: a) baterii / acumulatori atașate și/ sau încorporate, din pachetul de livrare, precum și b) toate piesele de uzură în funcție de model (printre altele curele, pânze de ferăstrău, scule de lucru, discuri de rectificat, filtre, perii de cărbune etc., a se vedea manualul de utilizare).

Bateriile, respectiv acumulatorii care sunt complet descărcați sau deteriorați la carcasă și/sau la bornele bateriei sunt excluse de la serviciul de garanție comercială.

9. **Estimarea costurilor** - reparăm produse care nu sunt sau nu mai sunt acoperite de garanția comercială contra cost. La cererea centrului nostru de service, puteți trimite aparatele defecte pentru o estimare a costurilor și, dacă este necesar, puteți da centrului de service aprobarea în scris pentru reparație (prin poștă, e-mail). Fără aprobarea pentru reparație nu se continuă procesarea.

**Condițiile de garanție comercială** sunt valabile numai în versiunea actuală la momentul reclamației și, după caz, pot fi vizualizate pe pagina noastră de internet ([www.scheppach.com](http://www.scheppach.com)). În caz de traduceri, determinantă este întotdeauna versiunea în limba germană.

**Scheppach GmbH · Günzburger Str. 69 · 89335 Ichenhausen (Germania)**

**Telefon: +800 4002 4002 ·**

**E-Mail: [customerservice.RO@scheppach.com](mailto:customerservice.RO@scheppach.com) ·**

**Internet: <https://www.scheppach.com>**

Ne rezervăm dreptul de a aduce modificări acestor condiții de garanție în orice moment, fără notificare prealabilă.



## 17 Declarație de conformitate UE

### Declarație de conformitate originală

#### Producător:

Scheppach GmbH  
Günzburger Straße 69  
D-89335 Ichenhausen

Declarăm pe proprie răspundere că produsul descris aici  
coincide cu directivele și normele în vigoare.

Marcă: **SCHEPPACH**  
Notație art.: **SUFLANTĂ PENTRU FRUNZE CU  
ACUMULATOR C-BL700-X**  
Nr. art. **5912104900**

#### Directive UE:

2014/30/UE, 2006/42/CE, 2011/65/UE; 2000/14/  
CE\_2005/88/CE \*

\* Obiectul declarației descris mai sus îndeplinește pre-  
scripțiile directivei 2011/65/UE a Parlamentului European  
și a Consiliului din 8 Iunie 2011 asupra limitării utilizării  
anumitor substanțe periculoase în aparatele electrice și  
electronice.

#### Norme aplicate:

EN 60335-1:2012/A15:2021; EN 50636-2-100:2014; EN  
62233:2008; EN IEC 55014-1:2021; EN IEC  
55014-2:2021; EN ISO 12100:2010

#### 2000/14/CE\_2005/88/CE

Nivel de putere acustică 100 dB  
garantat ( $L_{WA}$ ):  
Nivelul de putere acustică 94,1 dB  
măsurat ( $L_{WA}$ ):

#### Împuternicit pentru documentație:

David Rümpelein  
Günzburger Str. 69  
D-89335 Ichenhausen  
Ichenhausen, 13.11.2024

  
Simon Schünk  
Division Manager Product Center







  
Andreas Pecher  
Head of Project Management

## Sadržaj

1	Uvod.....	213
2	Opis proizvoda (sl. 1, 3).....	214
3	Opseg isporuke (sl. 1, 3).....	214
4	Namenska upotreba.....	214
5	Sigurnosne napomene za duvače lišća.....	214
6	Tehnički podaci.....	216
7	Raspakivanje.....	216
8	Montaža (sl. 3).....	216
9	Rukovanje.....	217
10	Radna uputstva.....	217
11	Čišćenje i održavanje.....	218
12	Skladištenje.....	218
13	Popravka i naručivanje rezervnih delova.....	218
14	Odlaganje na otpad i reciklaža.....	218
15	Pomoć za otklanjanje smetnji.....	219
16	Uslovi garancije - Scheppach 20V IXES serija ..	219
17	EU izjava o usaglašenosti.....	221
18	Znak eksplozije.....	222

## Objašnjenje simbola na proizvodu

Korišćenje simbola u ovom priručniku treba da Vam skrene pažnju na moguće rizike. Bezbednosni simboli i objašnjenja, koja ih prate, moraju da se tačno razumeju. Upozorenja sama po sebi ne otklanjaju rizike i ne mogu da zamene pravilne mere za sprečavanje nezgoda.

	Pre puštanja u rad pročitati i pridržavati se priručnika za upotrebu i sigurnosnih napomena!
	Pažnja! Nepoštovanje bezbednosnih oznaka i upozorenja koja su postavljena na proizvod, kao i nepoštovanje bezbednosnih napomena i uputstava za rukovanje može dovesti do teških, pa i smrtonosnih povreda.
	Nosite zaštitne naočare.
	Nosite štitnike za uši.
	U slučaju stvaranja prašine, nosite zaštitu za disajne organe!
	Nosite čvrstu obuću!
	Ako imate dugačku kosu nosite mrežu za kosu.

	Ne izlažite proizvod kiši. Proizvod sme da se postavlja, skladišti i koristi samo pod suvim uslovima okoline.
	Uverite se da se sve druge osobe nalaze na dovoljnom sigurnosnom rastojanju.
	Izbačeni objekti i rotirajući delovi mogu da prouzrokuju teške povrede.
	Radove na održavanju, konverziji, podešavanju i čišćenju obavljajte samo sa isključanim motorom i skinutim akumulatorom.
	Opasnost od povreda! Nikada svojim rukama ne sežite u blizinu noževa.
	Opasnost od povreda zbog rotirajućeg valjka sa noževima! Držite šake i stopala dalje od otvora kada proizvod radi.
	Garantovani nivo zvučne snage proizvoda.
	Litijum-jonski akumulator
	Proizvod odgovara važećim evropskim direktivama.
	Proizvod odgovara važećim srpskim direktivama.

## 1 Uvod

### Proizvođač:

Scheppach GmbH  
Günzburger Straße 69  
D-89335 Ichenhausen

### Poštovani kupče

Želimo Vam puno zadovoljstva i uspeha u radu sa Vašim novim proizvodom.

### Napomena:

Proizvođač ovog proizvoda, u skladu sa važećim zakonom o odgovornosti za proizvod, ne odgovara za štetu koja nastane na ovom proizvodu ili usled ovog proizvoda u slučaju:

- nestručnog rukovanja
- Nepoštovanje priručnika za upotrebu
- Popravki od strane trećih lica, neovlašćenih stručnih lica
- Ugradnje i zamene neoriginalnih rezervnih delova
- nenamenske upotrebe

## Vodite računa o sledećem:

Priručnik za upotrebu je sastavni deo ovog proizvoda.

Ono sadrži važne informacije u vezi sa bezbednim, stručnim i ekonomičnim radom sa ovim proizvodom, načinima sprečavanja opasnosti, uštede troškova popravke, skraćanjem vremena stajanja, pouzdanošću i vekom trajanja proizvoda. Dodatno uz sigurnosne napomene iz ovog priručnika za upotrebu morate obavezno da pošujete propise u vezi rada proizvoda koji važe u vašoj državi.

Pre upotrebe proizvoda upoznajte se sa svim uputstvima za upotrebu i bezbednost. Koristite proizvod samo onako kako je opisano i samo za navedene oblasti primene. Dobro čuvajte priručnik za upotrebu i prilikom predaje proizvoda trećem licu uručite svu njegovu dokumentaciju.

## 2 Opis proizvoda (sl. 1, 3)

1. Prekidač za uključivanje/isključivanje
2. Rukohvat
3. Prihvat za akumulator
4. Kućište motora
5. Zadnja cev za izduvanje
6. Prednja cev za izduvanje
7. Taster za deblokiranje (akumulator)
8. Akumulator\*

\* = Nije sadržano u obimu isporuke!

## 3 Opseg isporuke (sl. 1, 3)

Poz.	Količina	Oznaka
4.	1 x	Kućište motora
5.	1 x	Zadnja cev za izduvanje
6.	1 x	Prednja cev za izduvanje
	1 x	Priručnik za upotrebu

## 4 Namenska upotreba

Proizvod je namenjen za oduvavanje i gomilanje suvog lišća ili lakog baštenskog otpada i lake prljavštine na učvršćenim površinama i površinama travnjaka.

Ne oduvavati materijale štetne po zdravlje!

Proizvod sme da se koristi samo u svrhu za koju je namenjen. Svaka drugačija upotreba koja izlazi iz ovih okvira smatra se nenamenskom. Za oštećenja ili povrede svih vrsta koje nastanu usled toga, odgovara korisnik/rukovalac, a ne proizvođač.

U namensku upotrebu spada i poštovanje sigurnosnih napomena, kao i uputstva za montažu i instrukcija za upotrebu navedenih u priručniku za upotrebu.

Osobe koje koriste proizvod i održavaju ga moraju biti upoznate sa njim i moraju biti informisane o mogućim opasnostima.

Proizvođač se oslobađa bilo kakve odgovornosti usled izmena na proizvodu i štete koja na osnovu toga nastane.

Proizvod sme da se koristi samo sa originalnim delovima i originalnom dodatnom opremom proizvođača.

Obavezno je poštovati propise proizvođača vezane za sigurnost, rad i održavanje, kao i dimenzije koje su navedene u odeljku Tehnički podaci.

Molimo vas da imate u vidu da naši proizvodi nisu namenski konstruisani za profesionalnu, zanatsku ili industrijsku upotrebu. Ne preuzimamo odgovornost ukoliko se proizvod koristi u profesionalnim, zanatskim ili industrijskim kao i srodnim delatnostima.

## Objašnjenje signalnih reči u priručniku za upotrebu

### ⚠ OPASNOST

Signalna reč koja ukazuje na neposrednu opasnu situaciju koja za posledicu ima smrtonosne ili teške povrede, ukoliko se ne izbegne.

### ⚠ UPOZORENJE

Signalna reč koja ukazuje na moguću opasnu situaciju koja za posledicu može imati smrtonosne ili teške povrede, ukoliko se ne izbegne.

### ⚠ OPREZ

Signalna reč koja ukazuje na moguću opasnu situaciju koja za posledicu može imati minimalne ili umerene povrede, ukoliko se ne izbegne.

### PAŽNJA

Signalna reč koja ukazuje na moguću opasnu situaciju koja za posledicu može imati materijalnu štetu na proizvodu ili svojini/vlasništvu, ukoliko se ne izbegne.

## 5 Sigurnosne napomene za duvače lišća

### ⚠ UPOZORENJE

Pročitajte sve sigurnosne napomene, instrukcije, ilustracije i tehničke podatke priložene uz ovaj električni alat.

Propusti u poštovanju sigurnosnih napomena i uputstva mogu imati za posledicu električni udar, požar i/ili teške telesne povrede.

Sačuvajte sve bezbednosne napomene i uputstva za buduću upotrebu!

### 5.1 Upućivanje

- a) Pre korišćenja proizvoda pročitajte kompletan priručnik za upotrebu.
- b) Proizvod ne smeju da koriste osobe (uključujući decu) sa smanjenim fizičkim, senzoričkim ili mentalnim sposobnostima ili sa nedostatkom iskustva i znanja.
- c) Imajte u vidu da rukovalac ili korisnik snosi odgovornost za nezgode ili ugrožavanje drugih osoba ili njihove imovine.

### 5.2 Priprema

- a) Nosite štitičke za uši i zaštitne naočare tokom celog trajanja rada.
- b) Nemojte koristiti proizvod ako ste bos ili u sandalama. Koristite čvrstu obuću i dugačke pantalone.

- c) Nemojte nositi labavu viseću odeću ili nakit, koji bi mogli da budu uvučeni u usisni otvor. Držite dugu kosu dalje od usisnih otvora.
- d) Koristite proizvod samo na otvorenom (tj. ne blizu zida ili drugog krutog objekta) kao i na čvrstoj i ravnoj površini.
- e) Nemojte da koristite proizvod na kaldrmisanoj površini posutoj šljunkom na kojoj bi izbačeni materijal mogao da dovede do povreda.
- f) Pre upotrebe uvek sprovedite vizuelnu proveru da biste utvrdili da li su mehanizam za seckanje, klinovi mehanizma za seckanje i druga sredstva za pričvršćivanje učvršćena, da li je kućište neoštećeno i da li postoje zaštitni uređaji i pokrovi. Zamenite istrošene ili oštećene komponente u kompletu, da biste sačuvali ravnotežu. Zamenite oštećene ili nečitljive natpise.
- g) Pre upotrebe proverite naponsko napajanje i produžni kabl na znakove oštećenja ili starenja. Ako se kabl ošteti prilikom upotrebe, kabl za napajanje odmah mora da se odvoji od mreže. **NEMOJTE DA DODIRUJETE KABL DOK NIJE ODVOJEN OD MREŽE.** Nemojte da koristite proizvod ako je kabl oštećen ili istrošen.
- h) Nikada nemojte da radite sa proizvodom ako u blizini ima ljudi, posebno dece, ili životinja.

### 5.3 Rad

- a) Pre pokretanja proizvoda se uverite da je dovod prazan.
- b) Držite svoje lice i svoje telo dalje od otvora za punjenje.
- c) Pazite da vaše telo bude uravnoteženo i da imate stabilan položaj.
- d) Izbegavajte abnormalne položaje tela.
- e) Prilikom dopremanja materijala nikada nemojte da stojite na višem nivou od nivoa tla na kome se nalazi proizvod.
- f) Prilikom rada proizvoda nemojte da boravite u zoni izbacivanja.
- g) Vodite računa da prilikom ubacivanja materijala nikada u njemu ne bude predmeta kao što su metal, kamenje, staklo ili druga strana tela.
- h) Ako je pogodeno strano telo, odmah isključite proizvod i izvadite akumulator. Tražite oštećenja na proizvodu i sprovedite potrebne popravke, pre nego što ponovo počnete i radite sa proizvodom. Ako proizvod počne da neobično jako vibrira, potrebno je odmah izvršiti proveru.
- i) Nemojte da dozvolite da se materijal koji treba da se obradi skuplja u zoni izbacivanja, jer to može da spreči uredno izbacivanje i može da dovede do ponovnog ubacivanja materijala preko otvora za punjenje.
- j) Isključite proizvod i uklonite akumulator, ako je proizvod začepljen i čistite ga od prljavštine.
- k) Nikada ne radite sa proizvodom sa neispravnim **Zaštitni uređaji** ili bez sigurnosnih uređaja.
- l) Vodite računa da proizvod bude očišćen od otpada i ostalih naslaga, kako bi se proizvod sačuvaao od oštećenja ili mogućeg požara.
- m) Nemojte transportovati i naginjati proizvod kada radi.
- n) Ne ostavljajte proizvod bez nadzora.

- o) Upotreba proizvoda tokom nevremena je zabranjena - **Opasnost od udara groma!**
- p) Radite samo po dnevnom svetlu ili dobrom veštačkom osvetljenju.
- q) Ventilacioni otvori uvek moraju biti slobodni.
- r) Isključite proizvod pre montaže i skidanja sabirnog rezervoara.

### Preostali rizici

**Proizvod je izrađen u skladu sa stanjem tehnike i priznatim sigurnosno-tehničkim pravilima. Međutim, i pored toga se tokom rada mogu pojaviti pojedini preostali rizici.**

- Oštećenje sluha, ako se ne nose propisani štitnici za uši.
- Oštećenje pluća ako se ne nosi propisana zaštita disajnih organa.
- Oštećenje očiju, ako se ne nosi propisana zaštita za oči.
- Preostali rizici se mogu svesti na minimum ukoliko se poštuju „bezbednosne napomene“ i „namenska upotreba“, kao i priručnik za upotrebu u celini.
- Upotrebljavajte proizvod onako, kako se preporučuje u ovom priručniku za upotrebu. Tako ćete postići da vaš proizvod ostvaruje optimalan učinak.
- Osim toga, uprkos svim preduzetim merama predostrožnosti, može doći i do preostalih opasnosti koje nisu očigledne.

#### UPOZORENJE

Ovaj električni alat u toku rada stvara elektromagnetno polje. Ovo polje pod određenim okolnostima može da negativno utiče na aktivne ili pasivne implantate. Da bi se smanjila opasnost od ozbiljnih ili smrtonosnih povreda, preporučujemo osobama sa medicinskim implantatima da konsultuju svog lekara i proizvođača medicinskog implantata, pre rukovanja električnim alatom.

#### UPOZORENJE

Pri dužem radu, usled vibracija u rukama rukovaoca može doći do poremećaja cirkulacije (sindrom belih prstiju).

Sindrom belih prstiju je vaskularni poremećaj, gde dolazi do spazma krvnih sudova u prstima ruku i nogu. Zahvaćene oblasti se više ne snabdevaju dovoljnom količinom krvi i zbog toga izgledaju izrazito bele. Česta upotreba vibrirajućih proizvoda može da izazove oštećenje nerava kod osoba sa smanjenom cirkulacijom (npr. pušači, dijabetičari).

Ukoliko primetite neuobičajena pogoršanja, odmah prestanite sa radom i potražite savet lekara.

#### UPOZORENJE

**Pridrżavajte se sigurnosnih napomena i napomena o punjenju i pravilnom korišćenju, koje su date u uputstvu za rad vašeg akumulatora i punjača serije 20V IXES. Detaljan opis postupka punjenja i druge informacije možete pronaći u ovom posebnom uputstvu za upotrebu.**

## PAŽNJA

Proizvod je deo 20V IXES serije i sme da radi samo sa akumulatorima iz ove serije. Akumulatori smeju da se pune samo punjačima ove serije. Pritom se pridržavajte podataka proizvođača.

## 6 Tehnički podaci

Nominalni napon	20 V 
Maks. broj obrtaja	22500 min <sup>-1</sup>
Brzina vazduha, 1. stepen	32 m/s (115 km/h)
Brzina vazduha, 2. stepen	43 m/s (155 km/h)
Maks. zapremina vazduha	516 m <sup>3</sup> /h
Vrsta zaštite	IP20
Težina	1,8 kg

Zadržana su sva prava na tehničke izmene!

### Buka i vibracije

#### UPOZORENJE

Buka može ozbiljno narušiti vaše zdravlje. Ukoliko buka mašine premašuje 85 dB, Vi i osobe koje se nalaze u blizini morate nositi odgovarajuću zaštitu za sluh.

Vrednosti buke su određene u skladu sa EN 50636 aneks CC.

Vrednosti vibracije su određene u skladu sa EN 50636 aneks BB.

#### Vrednosti izlaganja buci

Izmereni zvučni pritisak $L_{pA}$	74,6 dB
Nepreciznost merenja $K_{pA}$	3,0 dB
Izmerena zvučna snaga $L_{wA}$	94,1 dB
Nepreciznost merenja $K_{wA}$	3,0 dB
Garantovana zvučna snaga	100 dB

#### Karakteristične vrednosti vibracije

Vibracija $a_h$	0,468 m/s <sup>2</sup>
Nepreciznost merenja $K_h$	1,5 m/s <sup>2</sup>

Navedena ukupna vrednost vibracija i navedena vrednost emisije buke izmerene su u skladu sa standardizovanim metodama ispitivanja i mogu da se koriste za poređenje jednog električnog alata sa drugim.

Navedena emisija vrednosti buke i navedena vrednost emisije vibracija se mogu koristiti i za privremenu procenu opterećenja.

#### UPOZORENJE

**Emisija buke i vrednost emisije vibracija u toku konkretne upotrebe električnog alata mogu da se razlikuju od navedenih vrednosti, u zavisnosti od načina na koji se koristi električni alat, a posebno od vrste obrade radnog predmeta.**

Pokušajte da opterećenje održite na što manjoj vrednosti. Primerene mere koje ograničavaju vreme rada. Pri tom se moraju uzeti u obzir svi delovi radnog ciklusa (na primer vremenski periodi, u kojima je električni alat isključen, i oni u kojima je uključen, ali radi bez opterećenja).

## 7 Raspakivanje

#### UPOZORENJE

**Proizvod i materijali za pakovanje nisu igračke za decu!**

**Deca ne smeju da se igraju plastičnim kesama, folijama i sitnim delovima! Postoji opasnost od gutanja i gušenja!**

- Otvorite pakovanje i oprezno izvadite proizvod.
- Uklonite materijal za pakovanje, kao i osigurače pakovanja/transportne osigurače (ako postoje).
- Proverite da li je opseg isporuke potpun.
- Proverite proizvod i delove opreme u pogledu transportnih oštećenja. Eventualna oštećenja odmah prijavite prevoznikom preduzeću koje je isporučilo proizvod. Kasnije reklamacije se ne priznaju.
- Ako je moguće, sačuvajte pakovanje do isteka garantnog roka.
- Pre upotrebe se upoznajete sa priručnikom za upotrebu proizvoda.
- Koristite samo originalnu dodatnu opremu kao i originalne potrošne i rezervne delove. Rezervne delove možete nabaviti kod Vašeg specijalizovanog prodavca.
- Prilikom naručivanja navedite naše brojeve artikla kao i tip i godinu proizvodnje proizvoda.

## 8 Montaža (sl. 3)

#### UPOZORENJE

**Opasnost od povreda!**

Izvadite akumulator iz električnog alata pre bilo kakvih radova na električnom alatu (npr. održavanje, zamena alata, itd.) kao i pri njegovom transportu i čuvanju. U slučaju nenamernog pritiskanja prekidača za uključivanje/isključivanje postoji opasnost od povrede.

### 8.1 Montaža zadnje cevi za izduvanje (5) (sl. 3)

1. Natakite zadnju cev za izduvanje (5) na kućište motora (4).
2. Da biste blokirali zadnju cev za izduvanje (5) pomoću bajonetskog zatvarača, do kraja okrenite zadnju cev za izduvanje (5) u smeru kazaljke na satu.

## 8.2 Montaža prednje cevi za izduvavanje (6) (sl. 3)

1. Natakните prednju cev za izduvavanje (6) na znaku strelice na zadnju cev za izduvavanje (5).
2. Da biste blokirali prednju cev za izduvavanje (6) pomoću bajonetskog zatvarača, do kraja okrenite prednju cev za izduvavanje (6) u smeru kazaljke na satu.

## 9 Rukovanje

Akumulatorska duvaljka za suvo lišće ima ventilator, pomoću kojeg se suvo lišće može brzo duvanjem skupiti na gomilu ili izdovati iz teško dostupnih mesta. Funkciju komandnih elemenata vidite iz priloženih uputstava.

**PAŽNJA**

Pre stavljanja u pogon, proizvod obavezno montirati u potpunosti!

**PAŽNJA**

Pazite da ambijentalna temperatura tokom rada ne prekorači 50 °C i ne potkorači -20 °C.

**PAŽNJA**

Proizvod je deo 20V IXES serije i sme da radi samo sa akumulatorima iz ove serije. Akumulatori smeju da se pune samo punjačima ove serije. Pritom se pridržavajte podataka proizvođača.

## 9.1 Umetnite/izvadite akumulator (8) u prihvat/iz prihvata za akumulator (3) (sl. 2)

### Umetanje akumulatora

1. Gurnite akumulator (8) u prihvat za akumulator (3). Akumulator (8) čujno naleže.

### Vađenje akumulatora

1. Pritisnite taster za deblokiranje (7) akumulatora (8) i izvadite ga iz prihvata za akumulator (3).

## 9.2 Uključivanje/isključivanje proizvoda i rad sa njim (sl. 1)

**⚠ UPOZORENJE**

**Opasnost od povreda!**

Ako usmerite mlaz vazduha na ljude, životinje ili predmete, to može da dovede do povreda i oštećenja.

- Usmerite mlaz vazduha od sebe.
- Nikada nemojte da usmeravate mlaz vazduha na druge ljude, životinje ili predmete.
- Nemojte da oduvavate tvrde predmete poput kameinja i granja.

### Napomene:

Proizvod ima dve brzine vazduha.

1 = mala.

Za lak i suv materijal, npr. opiljke, zrna i prljavštinu.

2 = velika.

Za težak i mokar materijal, npr. suvo lišće, pokošeni travnjak, mokro lišće.

Najbolji rezultat se postiže kada sa proizvodom ne radite direktno na tlu, već na malom rastojanju od tla i ako je moguće pod ravnim uglom.

1. Malo podignite proizvod držeći ga za ručku (2).
2. Za uključivanje proizvoda pomerite prekidač za uključivanje/isključivanje (1) u položaj „1“.
3. Zakrenite proizvod ulevo i udesno.
4. Tokom rada prilagodite brzinu vazduha materijalu koji treba da se izduva. Da povećate brzinu vazduha, pomerite prekidač za uključivanje/isključivanje (1) u položaj „2“.
5. Za isključivanje proizvoda pomerite prekidač za uključivanje/isključivanje (1) u položaj „0“.

## 9.3 Isključenje usled preopterećenja

U slučaju preopterećenja motora, isti se automatski isključuje. Nakon vremena hlađenja (vremenski se razlikuje), motor se može ponovo uključiti.

## 10 Radna uputstva

Proizvod sme da se koristi samo za sledeće namene:

- Kao duvaljka za skupljanje opalog lišća na gomilu ili za izduvavanje iz teško dostupnih mesta.

Svaka upotreba drugačija od opisane može da dovede do oštećenja proizvoda i da predstavlja opasnost za korisnika.

- Pre uključivanja proizvoda se uverite da on nije usmeren prema ljudima ili životinjama.
- Prilikom rada držite proizvod sa obe ruke. Uхватите обе руке.
- Izvesno opterećenje bukom ovog proizvoda ne može da se izbegne. Planirajte bučne radove na dozvoljeno vreme koje je za to predviđeno. Ako je potrebno, poštuјte vremena odmora.
- U prašnjavim uslovima malo ovlažite površine.
- Optimalan rezultat pri upotrebi duvaljke dobijate sa rastojanjem od tla od 5 - 10 cm.
- Usmerite mlaz vazduha prema napred i krećite se polako, da biste opalo lišće ili baštenski otpad skupili na gomilu duvanjem odn. uklonili sa teško dostupnih mesta.
- Koristite grabulje i metlu da rastresete otpad pre duvanja.
- Započnite rad sa najvećom snagom duvanja, da biste rasuto lišće brzo skupili na gomilu. Izaberite manju snagu duvanja da biste sabili prethodno napravljenu gomilu opalog lišća.

## 11 Čišćenje i održavanje

### ⚠ UPOZORENJE

**Obavljanje radova na popravkama i održavanju koji nisu opisani u priručniku za upotrebu prepusite specijalizovanoj radionici. Koristite samo originalne rezervne delove.**

**Postoji opasnost od nesreća! Radove na održavanju i čišćenju uvek izvodite sa izvađenim akumulatorom. Postoji opasnost od povreda! Pre obavljanja svih radova na održavanju i čišćenju sačekajte da se proizvod ohladi. Elementi motora su vrući. Postoji opasnost od povreda i opekotina!**

Proizvod se može neočekivano pokrenuti i time dovesti do povreda.

- Izvadite akumulator.
- Ostavite proizvod da se ohladi.
- Izvadite alat za umetanje.

### 11.1 Čišćenje

1. Održavajte zaštitnu opremu, ventilacione proreze i kućište motora što je moguće čistijim od prašine i prljavštine. Obrišite proizvod čistom krpom\* ili ga izdubajte komprimovanim vazduhom\* pod niskim pritiskom. Preporučujemo da proizvod čistite neposredno posle svakog korišćenja.
2. Ventilacioni otvori uvek moraju biti slobodni.
3. Nemojte koristiti sredstva za čišćenje ili rastvarače, jer bi mogli da oštete plastične delove proizvoda. Vodite računa da u unutrašnjost proizvoda ne može da prodre voda.

### 11.2 Održavanje

Proizvod ne zahteva održavanje.

## 12 Skladištenje

### Priprema za skladištenje

1. Uklonite akumulator.
2. Očistite proizvod i proverite da li na njemu postoje oštećenja.

Skladištite proizvod u njegov pribor na mračnom i suvom mestu zaštićenom od mraza i nedostupnom za decu. Optimalna temperatura skladištenja je između 5 °C i 30 °C.

Čuvajte proizvod u originalnom pakovanju. Pokrijte proizvod kako biste ga zaštitili od prašine ili vlage. Priručnik za upotrebu čuvajte uz proizvod.

## 13 Popravka i naručivanje rezervnih delova

Imajte u vidu da su sledeći delovi ovog proizvoda podložni habanju usled upotrebe ili prirodnom habanju, odn. da se sledeći delovi koriste kao potrošni materijal.

### PAŽNJA

Prema zakonu o odgovornosti za proizvod ne postoji odgovornost za štete koje su prouzrokovane nepravilnim popravkama ili nekorišćenjem originalnih rezervnih delova.

Angažujte korisničku službu ili ovlašćenog stručnjaka. Isto važi i za delove dodatne opreme.

Rezervne delove i dodatnu opremu možete nabaviti u našem servisnom centru. Potrebno je da skenirate QR kod na naslovnoj strani.

### 13.1 Poručivanje rezervnih delova

Prilikom poručivanja rezervnih delova treba navesti sledeće podatke:

- Oznaka modela
- Broj artikla
- Podaci sa tipske pločice

#### Rezervni delovi / pribor

Akumulator SBP2.0 br. artikla:	7909201708
Akumulator SBP4.0 br. artikla:	7909201709
Punjač SBC2.4A br. artikla:	7909201710
Punjač SBC4.5A br. artikla:	7909201711
Punjač SDBC2.4A br. artikla:	7909201712
Punjač SDBC4.5A br. artikla:	7909201713
StarterKit SBSK2.0 br. artikla:	7909201720
StarterKit SBSK4.0 br. artikla:	7909201721

## 14 Odlaganje na otpad i reciklaža

### Napomene o pakovanju



Materijali za pakovanje se mogu reciklirati. Odložite pakovanje na ekološki prihvatljiv način.

### Napomene o zakonu za električne i elektronske uređaje (ElektroG)



**Korišćeni električni i elektronski uređaji ne spadaju u kućni otpad, već se moraju odvojeno prikupljati i odlagati na otpad!**

- Korišćene baterije i punjive baterije koje nisu fiksno ugrađene u uređaj, pre predaje se moraju nedestruktivno ukloniti! Njihovo odlaganje na otpad je regulisano Zakonom o baterijama.
- Vlasnici, odn. korisnici električnih i elektronskih aparata su po zakonu u obavezi da ih vrate nakon njihove upotrebe.



- Krajnji korisnik snosi sopstvenu odgovornost za brisanje podataka o ličnosti sa korišćenog uređaja koji se odlaze na otpad!
- Simbol sa precrtanom kantom za smeće znači da se električni i elektronski uređaji ne smeju odlagati preko kućnog otpada.
- Električni i elektronski uređaji se mogu besplatno predati na sledećim mestima:
  - Legalne javne lokacije za odlaganje, odn. prikupljanje otpada (npr. dvorišta komunalnih objekata)
  - Prodajna mesta električnih uređaja (stacionarna i onlajn), ukoliko su prodavci u obavezi da ih prihvate nazad ili tu uslugu pružaju dobrovoljno.
  - Možete po tipu uređaja besplatno da vratite do tri korišćena električna uređaja sa maksimalnom dužinom ivica od 25 cm, a da pritom ne morate pretihodno da kupite novi uređaj od proizvođača ili da ga odnesete na drugo ovlašćeno mesto za prikupljanje u vašoj blizini.
  - Informacije o ostalim dopunskim uslovima proizvođača i distributera u vezi povraćaja možete dobiti od odgovarajuće korisničke službe.
- Ukoliko proizvođač isporučuje privatnom domaćinstvu novi električni uređaj, on na zahtev krajnjeg korisnika može da organizuje besplatno preuzimanje korišćenog električnog uređaja. U tu svrhu stupite u kontakt sa korisničkom službom proizvođača.

- Ove izjave važe samo za uređaje koji se instaliraju i prodaju u zemljama Evropske unije i koji podležu Evropskoj direktivi 2012/19/EU. U zemljama van Evropske unije se mogu primenjivati drugačiji propisi za odlaganje korišćenih električnih i elektronskih uređaja na otpad.

#### Napomene o litijum-jonskim punjivim baterijama



#### Pre odlaganja uređaja na otpad demontirati punjive baterije!

- Ne bacajte punjivu bateriju u kućni otpad, u vatru (opasnost od eksplozije) ili u vodu. Oštećene punjive baterije mogu da naštetite životnoj sredini i vašem zdravlju kada ispuštaju toksične pare ili tečnosti.
- Neispravne ili istrošene punjive baterije moraju se reciklirati u skladu sa direktivom 2006/66/EC.
- Predajte uređaj i punjač na mestu za reciklažu. Plastični i metalni delovi koji se koriste mogu da se razvrstaju i recikliraju.
- Punjive baterije odložite u otpad kada su u praznom stanju. Preporučujemo da stubove pokrijete lepljivom trakom radi zaštite od kratkog spoja. Ne otvarajte punjivu bateriju.
- Odložite punjive baterije na otpad u skladu sa lokalnim propisima. Predajte punjive baterije na mestu za prikupljanje otpadnih baterija gde će biti reciklirane na ekološki prihvatljiv način. Informacije o tome potražite od lokalne kompanije za odlaganje otpada.

## 15 Pomoć za otklanjanje smetnji

Smetnja	Mogući uzrok	Uputstva za sprečavanje
Proizvod se ne može pokrenuti ili samo sa smanjenom snagom.	Snaga akumulatora je previše slaba.	Napunite akumulator.
	Akumulator nije pravilno umetnut.	Gurnite akumulator u prihvat za akumulator. Akumulator čujno naleže.
	Neispravan prekidač za uključivanje/isključivanje.	Obratite se našem servisu.
Motor je neispravan.		
Proizvod radi isprekidano.	Interni labavi kontakt.	Obratite se našem servisu.
	Neispravan prekidač za uključivanje/isključivanje.	

## 16 Uslovi garancije - Scheppach 20V IXES serija

Datum revizije 25.04.2024.

### Poštovani kupci,

naši proizvodi podležu strogim kontrolama kvaliteta. Ukoliko ovaj uređaj i pored toga ne bude radio besprekorno, žao nam je zbog toga i molimo Vas da se obratite našoj servisnoj službi na adresi koja je navedena u nastavku. Sa zadovoljstvom Vam stojimo na raspolaganju i putem telefona preko servisnog broja. Napomene u nastavku treba da vam posluže za obradu i regulaciju bez problema i slučaju štete.

### Za ostvarivanje prava na garanciju važi sledeće:

1. **Ovi uslovi garancije** regulišu naše [dodatne usluge po osnovu garancije proizvođača](#) za kupce (privatne krajnje korisnike) novih proizvoda.

Ova garancija ne utiče na zakonom utvrđena prava na reklamaciju. Za ta prava je nadležan prodavac kod kojeg ste kupili proizvod.

2. **Usluga po osnovu garancije** proizvođača odnosi se isključivo na nedostatke na novom proizvodu koji ste kupili, a koji su zasnovani na grešci materijala ili grešci u izradi. Ako se tokom garantnog roka pojave greške materijala ili greške u izradi, onda proizvođač kao davalac garancije u okviru ove garancije pruža jednu od sledećih usluga po svom izboru:
  - Besplatna popravka proizvoda
  - Besplatna zamena proizvoda istovetnim proizvodom (event. i zamena novijim modelom, ako prvobitni proizvod više nije dostupan).

Zamenjeni proizvodi ili delovi postaju naše vlasništvo. Molimo vas da imate u vidu da naši proizvodi nisu namenski konstruirani za profesionalnu, zatsnatsku ili industrijsku upotrebu. Garantni slučaj stoga ne nastaje ako je proizvod u garantnom roku korišćen u profesionalnim, zatsnatskim ili industrijskim pogonima ili je bio izložen ekvivalentnom opterećenju.

### 3. Od naših usluga po osnovu garancije su izuzeti:

- Oštećenja proizvoda uzrokovana nepridržavanjem uputstva za montažu, nepravilnom instalacijom, nepoštovanjem uputstva za upotrebu (npr. priključivanje na pogrešan napon mreže ili vrstu struje) odn. propisa o održavanju i bezbednosti ili korišćenjem sredine kao i nedostatkom nege i održavanja.
- Oštećenja na proizvodu uzrokovana zloupotrebom ili nepravilnom upotrebom (kao što je npr. preopterećenje proizvoda ili korišćenje nedozvoljenih alata odn. pribora), prodiranjem stranih tela u proizvod (kao npr. pesak, kamenje ili prašina), oštećenjem u transportu, upotrebom sile ili spoljašnjim uticajima (kao npr. šteta uzrokovana padom).
- Oštećenja na proizvodu ili delovima proizvoda usled namenskog, normalnog (radnog) ili nekog drugog prirodnog habanja, kao i oštećenja i/ili habanje potrošnih delova.
- Nedostaci na proizvodu uzrokovani upotrebom pribora, dopunskih ili rezervnih delova koji nisu originalni delovi ili se ne koriste namenski.
- Proizvodi na kojima su izvršene izmene ili modifikacije.
- Mala odstupanja od zadatih svojstava, koja su zanemarljiva za vrednost i upotrebljivost proizvoda.
- Proizvodi na kojima su na sopstvenu ruku izvršene popravke, posebno od strane neovlašćene treće osobe.
- Ako oznake na proizvodu odn. identifikacioni podaci proizvoda (nalepnice na mašini) nedostaju ili su nečitljive.
- Proizvodi koji su jako zaprljani i stoga ih servisno osoblje ne prima.
- Pravo na odštetu kao i posledična oštećenja su generalno izuzeta iz ove usluge po osnovu garancije.

4. **Garantni rok** redovno iznosi **5 godina** (12 meseci za baterije/akumulatore) i počinje sa datumom kupovine proizvoda. Merodavan je datum na originalnom računu. Zahtevi po osnovu garancije moraju se podneti odmah pošto se sazna za štetu. Potvrđivanje reklamacija po isteku garantnog roka je isključeno. Popravka ili zamena ovog proizvoda neće produžiti garantni rok niti će ova usluga pokrenuti novi garantni rok za proizvod ili eventualno ugrađene rezervne delove. Ovo se odnosi i na angažovanje servisa na licu mesta. Preduslov za dobijanje usluge po osnovu garancije da se proizvođaču kao davaocu garancije na njegov zahtev omogućí provera slučaja garancije slanjem proizvoda kod njega. Treba voditi računa da se oštećenja na transportnoj ruti spreče odgovarajućim pakovanjem. Pogodeni proizvod se u očišćenom stanju zajedno sa kopijom računa kupovine, u kom su sadržani podaci o datumu kupovine i naziv proizvoda, mora staviti na uvid odn. poslati korisničkom servisu.

Ako se proizvod pošalje nepotpun, bez kompletnog obima isporuke, onda će nedostajući pribor biti naplaćen/odnosno obračunat, ako se proizvod zameni ili ako dođe do vraćanja novca. Delimično ili kompletno rastavljeni proizvodi ne mogu se prihvatiti kao slučaj garancije. U slučaju neopravdane reklamacije odn. van garantnog roka kupac u opštem slučaju snosi troškove i rizik transporta. **Slučaj garancije prvo prijavite servisu (vidi dole).** Po pravilu se ugovara da se neispravni proizvod uz kratak opis smetnje putem organizovanog povraćaja ili, u slučaju popravke van garantnog roka, dovoljno frankiran, uz poštovanje direktiva za pakovanje i slanje, pošalje na adresu servisa navedenu u nastavku. **Imajte u vidu da je vaš proizvod (zavisno od modela) prilikom povraćaja, iz bezbednosnih razloga, očišćen od svih radnih materijala.** Proizvod koji je poslat našem servisnom centru mora da bude zapakovan tako da se spreče oštećenja na reklamiranom proizvodu na transportnoj ruti. Posle izvršene popravke/zamene besplatno vam šaljemo proizvod. Ako se proizvodi ne mogu popraviti ili zameniti, po našem sopstvenom nahođenju može se izvršiti povraćaj novca do kupovne cene neispravnog proizvoda, uz odbitke za istrošenost i habanje. [Ove usluge po osnovu garancije važe samo u korist privatnog originalnog kupca i ne mogu se preneti.](#)

5. **Produžavanje garantnog roka na 10 godina:** Scheppach nudi dodatno produženje garancije od 5 godina na proizvode iz Scheppach-ove serije 20V. To znači da je ukupni garantni rok 10 godina. Od ovog su izuzete baterije / akumulatori, punjači i pribor. Ovakvo produžavanje garancije možete da ostvarite tako što svoj Scheppach proizvod iz ovog područja registrujete onlajn do najkasnije 30 dana od datuma kupovine na <https://garantie.scheppach.com>. Posle uspešne onlajn registracije dobijate potvrdu o produženju garancije za odgovarajući proizvod.
6. **Za ostvarivanje vašeg prava na garanciju kontaktirajte naš servisni centar.**

**Poželjno je da koristite obrazac na našoj internet stranici:** <https://www.scheppach.com/de/service>

**Nemojte nam slati proizvode a da nas prethodno niste kontaktirali i prijavili kod našeg servisnog centra.**

**Ta dobijanje ovih usluga po osnovu garancije obavezno je da prvo kontaktirate naš servisni centar.** Zahtevi po osnovu garancije moraju da se podnesu pre isteka garantnog roka u roku od 14 dana posle utvrđivanja nedostatka. Za to je potreban originalni račun i po potrebi potvrda produženja garancije za određeni proizvod.

7. **Trajanje obrade** - u redovnim slučajevima obrađujemo reklamacione pošiljke u roku od 14 dana posle dostave u naš servisni centar. Ako se navedeno trajanje obrade u izuzetnim slučajevima prekorači, pravovremeno ćemo vas obavestiti.
8. **Potrošni delovi** - potrošni delovi su: a) isporučene, priključene i/ili ugrađene baterije / akumulatori kao i b) svi od modela zavisni potrošni delovi (između ostalog kaiševi, listovi testere, alati za intervenciju, brusni diskoivi, filteri, ugljene četkice, itd., vidi uputstvo za upotrebu). Izuzeti od garancije su potpuno ispražnjene ili na polovima oštećene baterije odn. akumulatori.

9. **Obračun troškova** - proizvode koji nisu ili nisu više pokriveni garancijom popravljamo uz naknadu. Na upit kod našeg servisnog centra neispravne uređaje može te poslati da bi se napravio obračun troškova i po potrebi servisno centru poslati pismeno (poštom, e-poštom) odobrenje za popravku. Bez odobrenja popravke neće se vršiti dalja obrada.

**Uslovi garancije** važe samo u konkretnoj aktuелnoj verziji u trenutku reklamacije i eventualno se mogu pronaći na našoj internet stranici ([www.scheppach.com](http://www.scheppach.com)). Kod prevođa je uvek merodavna nemačka verzija.

**Scheppach GmbH · Günzburger Str. 69 · 89335 Ichenhausen (Nemačka)**

**Telefon: +800 4002 4002 ·**

**E-Mail: [customerservice.RS@scheppach.com](mailto:customerservice.RS@scheppach.com) ·**

**Internet: <https://www.scheppach.com>**

Zadržavamo pravo da izvršimo izmene ovih uslova garancije u bilo kom trenutku bez prethodnog obaveštenja.

## 17 EU izjava o usaglašenosti

**Originalna izjava o usklađenosti**

**Proizvođač:**

Scheppach GmbH  
Günzburger Straße 69  
D-89335 Ichenhausen

Izjavljujemo na našu isključivu odgovornost da je ovde opisani proizvod usklađen sa primenljivim smernicama i standardima.

Brend: **SHEPPACH**  
Oznaka proizvoda: **AKUMULATORSKA DUVALJKA ZA SUVO LIŠĆE C-BL700-X**

Br. art. **5912104900**

**Direktive EU:**

2014/30/EU, 2006/42/EZ, 2011/65/EU; 2000/14/EZ\_2005/88/EZ \*

\* Gore opisani predmet ove izjave ispunjava odredbe Direktive 2011/65/EU Evropskog parlamenta i Saveta od 8. juna 2011. godine o ograničenju upotrebe određenih opasnih materija u električnoj i elektronskoj opremi.

**Primenjeni standardi:**

EN 60335-1:2012/A15:2021; EN 50636-2-100:2014; EN 62233:2008; EN IEC 55014-1:2021; EN IEC 55014-2:2021; EN ISO 12100:2010

**2000/14/EG\_2005/88/EU**

Garantovani nivo zvučne 100 dB

snage ( $L_{wA}$ ):

Izmereni nivo zvučne snage ( $L_{wA}$ ): 94,1 dB

ge ( $L_{wA}$ ):

**Lice ovlašćeno za dokumentaciju:**

David Rümpelein  
Günzburger Str. 69  
D-89335 Ichenhausen  
Ichenhausen, 13.11.2024



**Simon Schünk**  
Division Manager Product Center



**Andreas Pecher**  
Head of Project Management

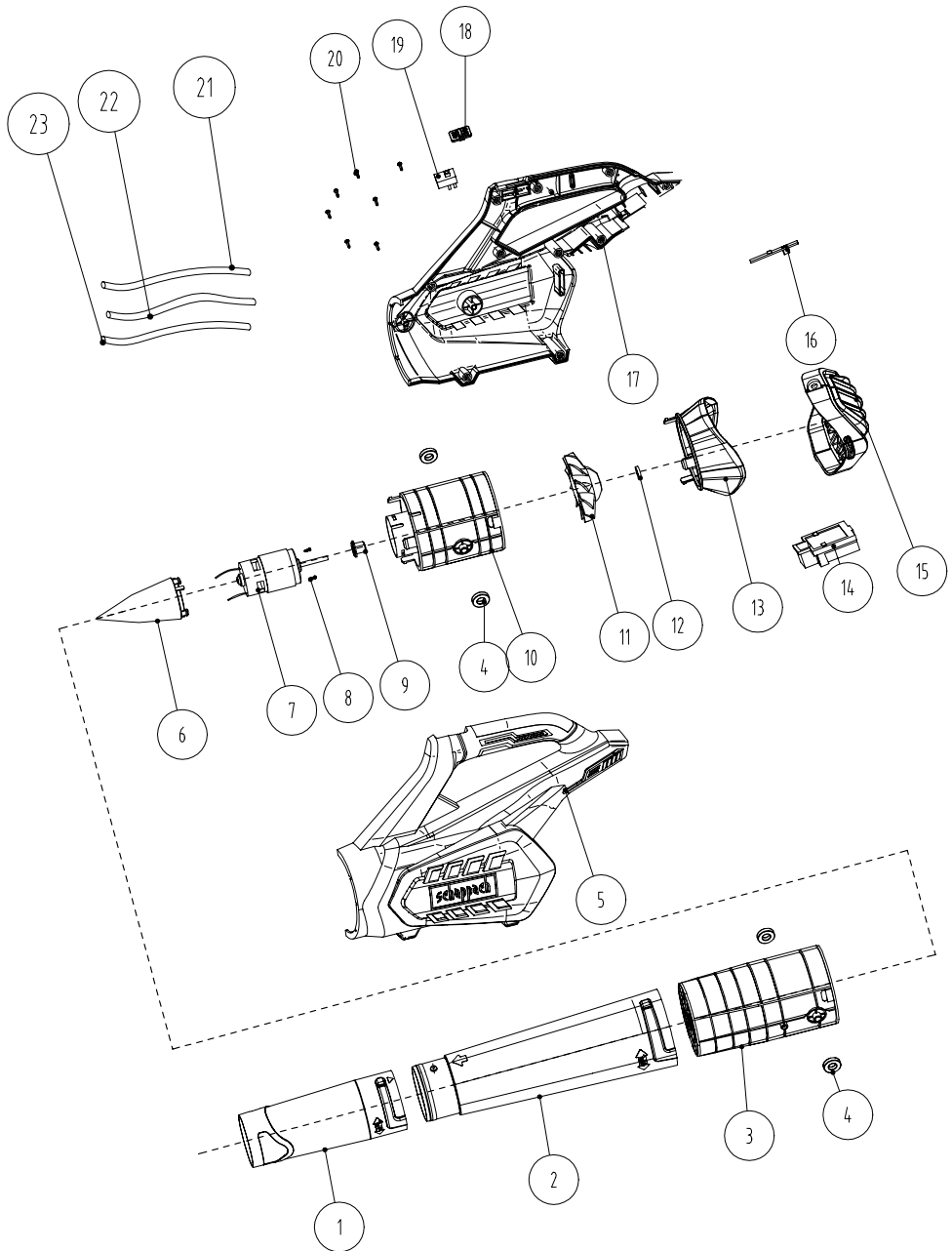

## Notizen



**SCHEPPACH GMBH**  
Günzburger Str. 69  
D-89335 Ichenhausen



Stand der Informationen · Status of the information · Version des informations · Versione delle informazioni · Stand van de informatie ·  
Información disponible · Versão das informações · Stav informací · Stav informácií · Az információk kelte · Stan informacji · Verzija  
informacija · Stanje informacij · Informatsiooni seis · Informācijas data · Informācijas stāvoklis · Informationens status · Tietojen tila ·  
Informationsstatus · Status for informasjon · Последна редакция на информацията · Έκδοση των πληροφοριών · Stadiul informațiilor ·  
Izdanje informacija

Update: 11/2024 · Ident.-No.: 5912104900