

Pásový pilník TRINOXFLEX

FBE 8-4 140

Objednávkové číslo
453.455



Pásový pilník TRINOXFLEX

- + Šestinásobná mikroprocesorová elektronika: předvolba otáček, udržování konstantních otáček pomocí tachogenerátoru, pozvolný rozběh, ochrana proti opětovnému spuštění po výpadku proudu, ochrana proti přetížení a kontrola teploty
- + VE elektronika: pro plynulou předvolbu rychlosti pásu
- + Jedinečný beznástrojový systém výměny nástavců pro satinování, pásové broušení trubek a pilování
- + Kompletně zalitý díl elektroniky chrání proti poškození způsobeným prachem. 3-násobná ochrana vinutí redukuje opotřebení motoru a prodlužuje jeho životnost
- + Brusná hlava: otočná o 140°. Vybavitelná dvěma brusnými rameny 9-mm a 30-mm
- + Brusné rameno nastavitelné pro délku pásu 520 mm a 533 mm
- + Pracovní délka brusného ramene do asi 12 cm
- + Výměna brusného pásu: rychle a bez nástrojů

Technické atributy

Příkon	800 W
Výkon	425 W
Rychlost pásu	3-8 m/s
Rozměry pásu	533 x 4-9 / 4-30 mm
Počet otáček při chodu naprázdno	1400-4000 ot/min
Délka kabelu	4,0 m
Rozměry (d x š x v)	320 x 210 x 195 mm
Hmotnost	2,6 kg

základní vybavení

1 nástavec pásového pilníku BF 140, bez brusiva	459.593
2 brusné pásy ZIRCOFLEX P 60, 4 mm	2 ks z 303.615
2 brusné pásy ZIRCOFLEX P 120, 4 mm	2 ks z 303.623
2 brusné pásy ZIRCOFLEX P 60, 9 mm	2 ks z 257.105
2 brusné pásy ZIRCOFLEX P 120, 9 mm	2 ks z 257.102
2 brusné pásy ZIRCOFLEX P 60, 30 mm	2 ks z 255.328
2 brusné pásy ZIRCOFLEX P 120, 30 mm	2 ks z 255.329
1 brusný pás MESHFLEX A 240, 9 mm	1 ks z 318.663
1 brusný pás MESHFLEX A 240, 30 mm	1 ks z 318.647
1 postranní rukojeť	194.034
1 imbusový klíč, vel. 5	115.460

FLEX–Elektronářadí s.r.o.
Víta Nejedlého 919
295 01 Mnichovo Hradiště
Telefonní číslo +420 326 780 492
Fax +420 326 997 902
info@flex-tools.cz
www.flex-tools.com

FLEX
Das Original

1 přepravní kufřík L-BOXX® 136

1 přepravní kufřík L-BOXX® 414.085
136

1 vložka do kufru 457.337

Příslušenství

Brusné rameno, 9 mm, špičaté

Objednávkové číslo
256.525



Technické atributy

Rozměr role v mm	25 Ø x 9
Jednotka balení	1

Pro extrémně úzká místa. Případy použití: broušení klínových svarů (malý poloměr), vybrušování korodovaných míst, zbrušování úzkých kontur, odstraňování ořepů z hran, broušení zábradlí, broušení drážkových mezer u desek s drážkou a perem. Brusné rameno stavitelné pro použití pásů 520 a 533 mm.

Brusné rameno, 9 mm, oblé

Objednávkové číslo
256.532



Technické atributy

Rozměr role v mm	25 Ø x 9
Jednotka balení	1

Pro úhly a úzká místa. Případy použití: broušení klínových svarů (velký poloměr), odstraňování ořepů z hran, broušení zábradlí, broušení drážkových mezer u desek s drážkou a perem. Brusné rameno stavitelné pro použití pásů 520 a 533 mm.

Příslušenství

Brusné rameno, 30 mm, malá role

Objednávkové číslo
255.282



Technické atributy

Rozměr role v mm	20 Ø x 30
Jednotka balení	1

Pro hrany a plochy. Případy použití: zbrusování tupých svarů, odstraňování otřepů z hran, broušení ploch, odstraňování rzi. Brusné rameno stavitelné pro použití pásů 520 a 533 mm.

Brusné rameno, 30 mm, velká role

Objednávkové číslo
258.888



Technické atributy

Rozměr role v mm	30 Ø x 30
Jednotka balení	1

Pro trubky a zaoblení. Příklady použití: broušení svarů, na trubky, broušení obvodů a přechodů, odstraňování otřepů po řezání. Brusné rameno stavitelné pro použití pásů 520 a 533 mm.

Příslušenství

Brusný pás ZIRCOFLEX



Technické atributy

Rozměr v mm	Zrno	Jednotka balení	Objednávkové číslo
533 x 4	P 60	10	303.615
533 x 4	P 80	10	434.620
533 x 4	P 120	10	303.623

Brusný pás s kvalitním, samo se ostřícím zirkon-korundem s prodlouženou životností. Vysoký výkon úběru u hrubého a středního broušení povrchů z oceli a ušlechtilé oceli.

Brusný pás ZIRCOFLEX

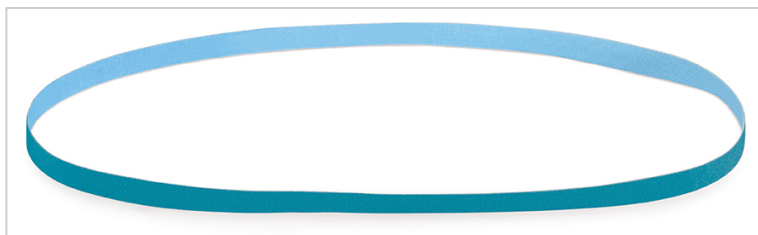

Technické atributy

Rozměr v mm	Zrno	Jednotka balení	Objednávkové číslo
533 x 9	P 40	10	257.101
533 x 9	P 60	10	257.105
533 x 9	P 80	10	434.639
533 x 9	P 120	10	257.102

Brusný pás s kvalitním, samo se ostřícím zirkon-korundem s prodlouženou životností. Vysoký výkon úběru u hrubého a středního broušení povrchů z oceli a ušlechtilé oceli.

Brusný pás ZIRCOFLEX



Technické atributy

Rozměr v mm	Zrno	Jednotka balení	Objednávkové číslo
533 x 30	P 40	10	256.538
533 x 30	P 60	10	255.328
533 x 30	P 80	10	434.647
533 x 30	P 120	10	255.329

Brusný pás s kvalitním, samo se ostřícím zirkon-korundem s prodlouženou životností. Vysoký výkon úběru u hrubého a středního broušení povrchů z oceli a ušlechtilé oceli.

Příslušenství

Brusný pás CERAFLEX



Technické atributy

Rozměr v mm	Zrno	Jednotka balení	Objednávkové číslo
533 x 4	60	10	434.655
533 x 4	80	10	434.663
533 x 4	120	10	434.671

Flexibilní vysoce výkonný brusný pás pro co nejlepší výkon broušení s vysokým úběrem a extrémně dlouhou životností díky samo se ostřícímu, mikrokrytalickému keramickému zrnu pro hrubý a střední stupeň broušení povrchů z oceli a ušlechtilé oceli. Chladné broušení díky použití multi-pojiva.

Brusný pás CERAFLEX

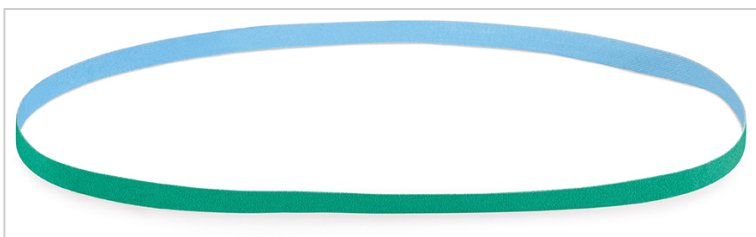

Technické atributy

Rozměr v mm	Zrno	Jednotka balení	Objednávkové číslo
533 x 9	60	10	434.698
533 x 9	80	10	434.701
533 x 9	120	10	434.728

Flexibilní vysoce výkonný brusný pás pro co nejlepší výkon broušení s vysokým úběrem a extrémně dlouhou životností díky samo se ostřícímu, mikrokrytalickému keramickému zrnu pro hrubý a střední stupeň broušení povrchů z oceli a ušlechtilé oceli. Chladné broušení díky použití multi-pojiva.

Brusný pás CERAFLEX

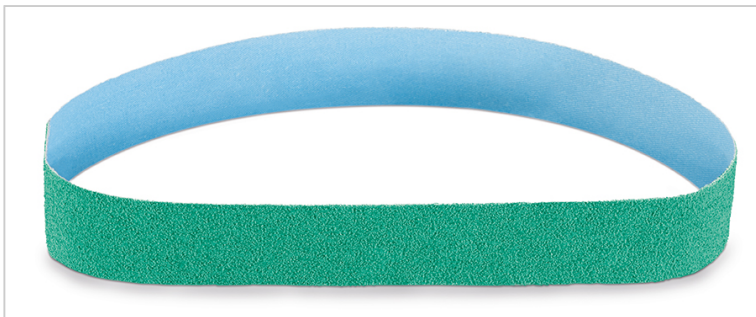

Technické atributy

Rozměr v mm	Zrno	Jednotka balení	Objednávkové číslo
533 x 30	60	10	434.736
533 x 30	80	10	434.744
533 x 30	120	10	434.752

Flexibilní vysoce výkonný brusný pás pro co nejlepší výkon broušení s vysokým úběrem a extrémně dlouhou životností díky samo se ostřícímu, mikrokrytalickému keramickému zrnu pro hrubý a střední stupeň broušení povrchů z oceli a ušlechtilé oceli. Chladné broušení díky použití multi-pojiva.

Příslušenství

Brusný pás CORUFLEX

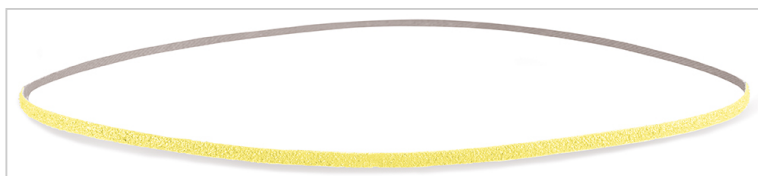

Technické atributy

Rozměr v mm	Zrno	Jednotka balení	Objednávkové číslo
533 x 4	P 120	10	434.760
533 x 4	P 180	10	434.779
533 x 4	P 240	10	434.787

Vysoce flexibilní brusný pás s ušlechtilým korundovým zrnem a materiálem, aktivním při broušení na opracování ušlechtilé oceli. Zvláště vhodné pro jemné broušení.

Brusný pás CORUFLEX

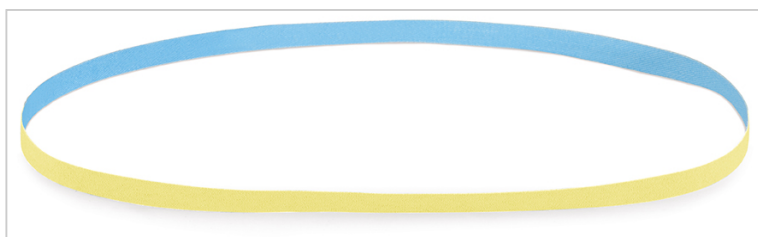

Technické atributy

Rozměr v mm	Zrno	Jednotka balení	Objednávkové číslo
533 x 9	P 120	10	434.795
533 x 9	P 180	10	434.809
533 x 9	P 240	10	434.817

Vysoce flexibilní brusný pás s ušlechtilým korundovým zrnem a materiálem, aktivním při broušení na opracování ušlechtilé oceli. Zvláště vhodné pro jemné broušení.

Brusný pás CORUFLEX

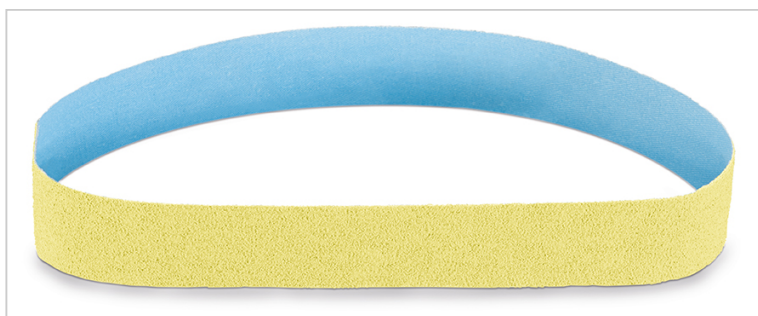

Technické atributy

Rozměr v mm	Zrno	Jednotka balení	Objednávkové číslo
533 x 30	P 120	10	434.825
533 x 30	P 180	10	434.833
533 x 30	P 240	10	434.841

Vysoce flexibilní brusný pás s ušlechtilým korundovým zrnem a materiálem, aktivním při broušení na opracování ušlechtilé oceli. Zvláště vhodné pro jemné broušení.

Příslušenství

Brusný pás MESHFLEX



Pro odstranění lehkých poškození, škrábanců, náběhových barev, náletu rzi, okujů a nečistot. Náběhové barvy na svarech je možné odstranit bez deformace teplem i u slabých plechů. Vhodné pro broušení, čištění a finišovací práce na ušlechtilé oceli, oceli, legovaném titanu, lehkých kovech, barevných kovech a umělých hmotách.

Technické atributy

Rozměr v mm	Zrno	Jednotka balení	Objednávkové číslo
533 x 9	A 240	3	318.663
533 x 9	A 400	3	318.671

Brusný pás MESHFLEX



Pro odstranění lehkých poškození, škrábanců, náběhových barev, náletu rzi, okujů a nečistot. Náběhové barvy na svarech je možné odstranit bez deformace teplem i u slabých plechů. Vhodné pro broušení, čištění a finišovací práce na ušlechtilé oceli, oceli, legovaném titanu, lehkých kovech, barevných kovech a umělých hmotách.

Technické atributy

Rozměr v mm	Zrno	Jednotka balení	Objednávkové číslo
533 x 30	A 100	3	434.868
533 x 30	A 240	3	318.647
533 x 30	A 400	3	318.655

FLEX–Elektronářadí s.r.o.
Víta Nejedlého 919
295 01 Mnichovo Hradiště
Telefonní číslo +420 326 780 492
Fax +420 326 997 902
info@flex-tools.cz
www.flex-tools.com

FLEX
Das Original

Příslušenství

Vložka do kufříku

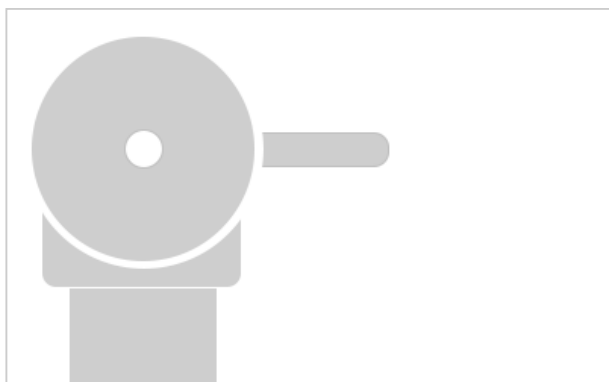

Vhodná vložka pro BRE/FBE 8-4 k přepravnímu kufříku L-BOXX® 136.

Objednávkové číslo
457.337

Technické atributy

Jednotka balení	1
-----------------	---

Přepravní kufr L-BOXX®



V úložném a přepravním systému L-BOXX® z odolného plastu najde nářadí, příslušenství a spotřební materiál své místo. Díky odpovídajícím vložkám má každý kus své místo v přehledném uspořádání. Ergonomická zapuštěná rukojeť umožňuje flexibilní uspořádání a spojení kufrů pro uložení na transport. Vhodné pro použití s certifikovaným systémem Sortimo. Kapacita zatížení pro L-BOXX® do 25 kg, přeprava ve spojení do 40 kg, víko do 100 kg zatížitelné. Odolný vůči stříkající vodě. Bez vložky. S čelní rukojetí.

Objednávkové číslo
414.085

Technické atributy

Vnější rozměry d x š x v	442 x 357 x 151 mm
Vnitřní rozměry d x š x v	378 x 311 x 107 mm
Hmotnost	2,2 kg
Jednotka balení	1

Příslušenství

Satinovací brusný nástavec



Brusný nástavec s integrovaným držadlovým krytem na satinování pro TRINOXFLEX. Rychlo-výměnný systém pro montáž bez nástrojů.

Objednávkové číslo
459.577

Technické atributy

Šířka	50 mm
Jednotka balení	1

Brusný nástavec na pásové broušení trubek



Brusný nástavec s integrovaným držadlem na pásové broušení trubek pro TRINOXFLEX. Rychlo-výměnný systém pro montáž bez nástrojů. Nástavec libovolně stavitelný. Se sada brusných 9 mm ZIRCOFLEX.

Objednávkové číslo
459.585

Technické atributy

Jednotka balení	1
-----------------	---

FLEX-Elektronářadí s.r.o.
Víta Nejedlého 919
295 01 Mnichovo Hradiště
Telefonní číslo +420 326 780 492
Fax +420 326 997 902
info@flex-tools.cz
www.flex-tools.com

FLEX
Das Original

Příslušenství

Sada výměnných rolí



Sada výměnných rolí pro BR 50 na pásy do šířky 30 mm.

Objednávkové číslo
459.607

Technické atributy

Jednotka balení	1
-----------------	---

Nástavec pásového pilníku

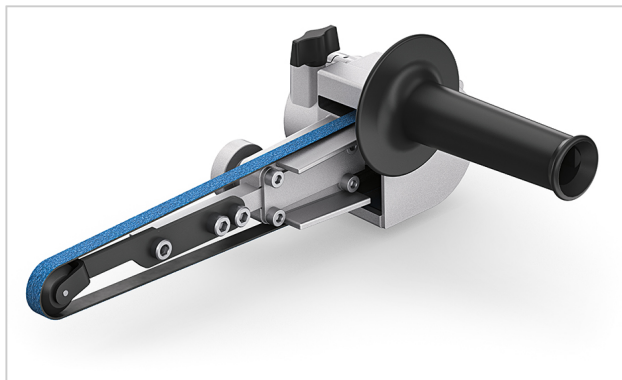

Nástavec pásového pilníku na TRINOXFLEX. Upevnitelný bez nástrojů rychlo-výměnným systémem. Včetně brusných ramen 9 a 30 mm, postranní držadlo. Se sada brusných 9 mm ZIRCOFLEX.

Objednávkové číslo
459.593

Technické atributy

Jednotka balení	1
-----------------	---