

Art.Nr.  
5909251900  
AusgabeNr.  
5909251900\_0601  
Rev.Nr.  
14/08/2024

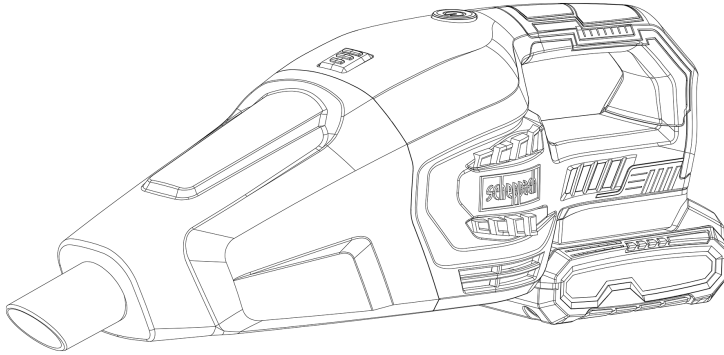

## C-HVC150-X

<b>DE</b> Akku-Handstaubsauger   Originalbetriebsanleitung.....	<b>3</b>	<b>SI</b> Akumulatorski ročni sesalec   Prevod originalnih navodil za uporabo .....	<b>105</b>
<b>GB</b> Cordless hand-held vacuum cleaner   Translation of the original operating instructions .....	<b>12</b>	<b>EE</b> Aku-käsitolmuimur   Originaalkasutusjuhendi tõlge .....	<b>113</b>
<b>FR</b> Aspirateur à main sans fil   Traduction du mode d'emploi original .....	<b>20</b>	<b>LT</b> Akumulatorinis rankinis siurblys   Originalios naudojimo instrukcijos vertimas .....	<b>121</b>
<b>IT</b> Aspirapolvere manuale a batteria   Traduzione delle istruzioni per l'uso originali.....	<b>29</b>	<b>LV</b> Akumulatora rokas puteklisūcējs   Oriģinālās lietošanas instrukcijas tulkojums .....	<b>129</b>
<b>NL</b> Accu-handstofzuiger   Vertaling van de originele gebruiksaanwijzing .....	<b>37</b>	<b>SE</b> Batteridrivnen handdammsugare   Översättning av originalbruksanvisningen.....	<b>137</b>
<b>ES</b> Aspirador de polvo manual de batería   Traducción del manual de instrucciones original .....	<b>46</b>	<b>FI</b> Akkukäyttöinen kannettava pölynimuri   Alkuperäisen käyttöohjeen käännös .....	<b>145</b>
<b>PT</b> Aspirador de mão a bateria   Tradução do manual de operação original .....	<b>55</b>	<b>DK</b> Batteridrevet håndstøvsuger   Oversættelse af den originale driftsvejledning.....	<b>153</b>
<b>CZ</b> Akumulátorový ruční vysavač   Překlad originálního provozního návodu .....	<b>64</b>	<b>NO</b> Batteridrevet håndstøvsuger   Oversettelse av den originale bruksanvisningen.....	<b>161</b>
<b>SK</b> Akumulátorový ručný vysávač   Preklad originálneho návodu na obsluhu .....	<b>72</b>	<b>BG</b> Акумулаторна ръчна прахосмукачка   Превод на оригиналното ръководство за експлоатация .....	<b>169</b>
<b>HU</b> Akkumulátoros kézi porszívó   Az eredeti üzemeltetési útmutató fordítása .....	<b>80</b>	<b>GR</b> Σκουπίκι μπαταρίας   Μετάφραση του πρωτοτύπου των οδηγιών χρήσης .....	<b>178</b>
<b>PL</b> Akumulatorowy odkurzacz ręczny   Tłumaczenie oryginalnej instrukcji eksploatacji .....	<b>88</b>	<b>RO</b> Dispozitiv manual de aspirare cu acumulator   Traducerea instrucțiunilor de utilizare originale .....	<b>187</b>
<b>HR</b> Akumulatorski ručni usisivač   Prijevod originalnog priručnika za uporabu .....	<b>97</b>	<b>RS</b> Akumulatorski ručni usisivač   Prevod originalnog uputstva za upotrebu .....	<b>195</b>

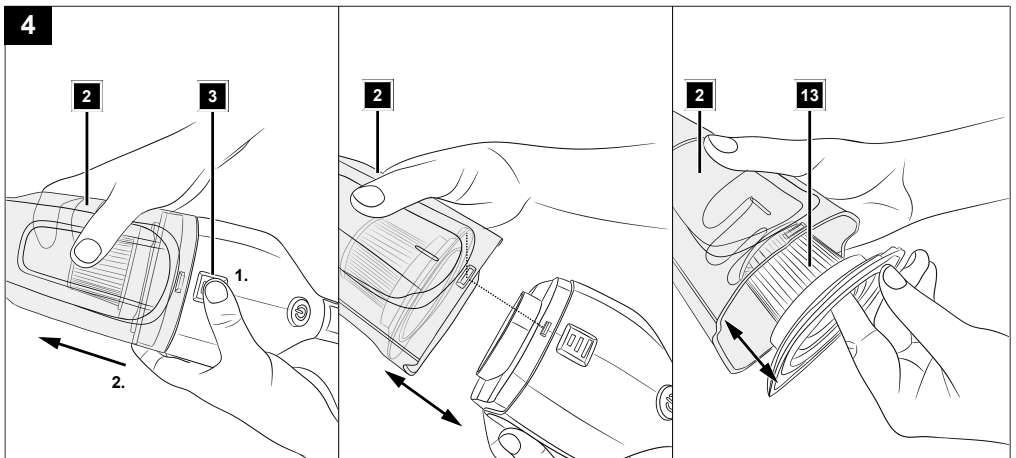
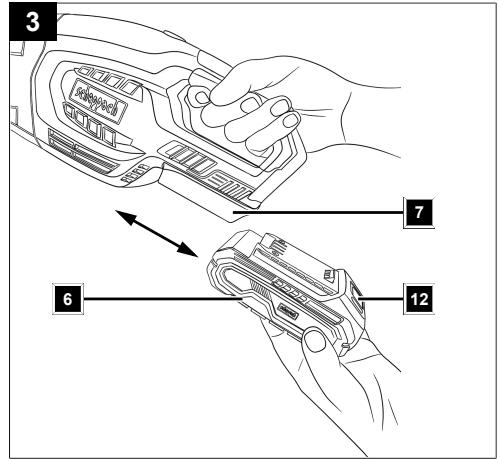
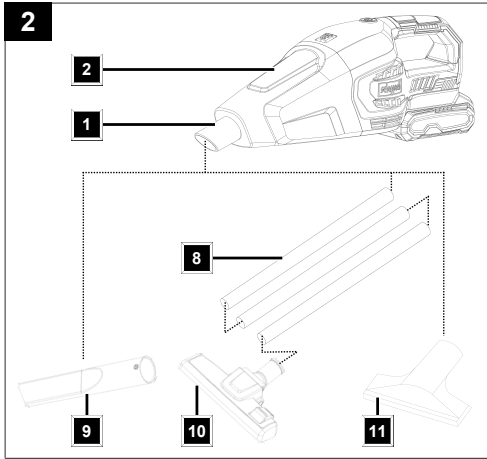
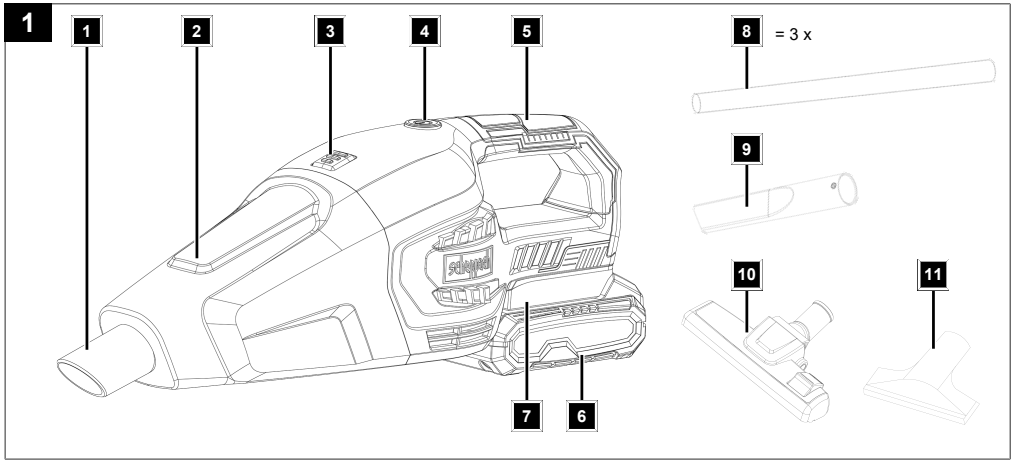





## Inhaltsverzeichnis

1	Einleitung .....	3
2	Produktbeschreibung (Abb. 1, 4) .....	3
3	Lieferumfang (Abb. 1, 4) .....	3
4	Bestimmungsgemäße Verwendung .....	3
5	Sicherheitshinweise .....	4
6	Technische Daten .....	5
7	Auspacken .....	5
8	Montage .....	6
9	Bedienung .....	6
10	Reinigung und Wartung .....	7
11	Lagerung und Transport.....	7
12	Reparatur & Ersatzteilbestellung.....	7
13	Entsorgung und Wiederverwertung.....	8
14	Störungsabhilfe .....	8
15	Garantiebedingungen – Scheppach 20V IXES Serie.....	9
16	EU-Konformitätserklärung.....	11
17	Explosionszeichnung .....	203

## Erklärung der Symbole auf dem Produkt

Die Verwendung von Symbolen in diesem Handbuch soll Ihre Aufmerksamkeit auf mögliche Risiken lenken. Die Sicherheitssymbole und Erklärungen, die diese begleiten, müssen genau verstanden werden. Die Warnungen selbst beseitigen keine Risiken und können korrekte Maßnahmen zum Verhüten von Unfällen nicht ersetzen.

	Vor Inbetriebnahme Bedienungsanleitung und Sicherheitshinweise lesen und beachten!
	Lithium-Ionen Akku
	Das Produkt entspricht den geltenden europäischen Richtlinien.
	Das Produkt entspricht den geltenden serbischen Richtlinien.

## 1 Einleitung

### Hersteller:

Schepbach GmbH  
Günzburger Straße 69  
D-89335 Ichenhausen

### Verehrter Kunde

Wir wünschen Ihnen viel Freude und Erfolg beim Arbeiten mit Ihrem neuen Produkt.

### Hinweis:

Der Hersteller dieses Produkts haftet nach dem geltenden Produkthaftungsgesetz nicht für Schäden, die an diesem Produkt oder durch dieses Produkt entstehen bei:

- Unsachgemäßer Behandlung
- Nichtbeachtung der Bedienungsanleitung

- Reparaturen durch Dritte, nicht autorisierte Fachkräfte
- Einbau und Austausch von nicht originalen Ersatzteilen
- Nicht bestimmungsgemäßer Verwendung

### Beachten Sie:

Die Bedienungsanleitung ist Bestandteil dieses Produkts. Sie enthält wichtige Hinweise, wie Sie mit dem Produkt sicher, fachgerecht und wirtschaftlich arbeiten, wie Sie Gefahren vermeiden, Reparaturkosten sparen, Ausfallzeiten verringern und die Zuverlässigkeit und Lebensdauer des Produkts erhöhen. Zusätzlich zu den Sicherheitsbestimmungen dieser Bedienungsanleitung müssen Sie unbedingt die für den Betrieb des Produkts geltenden Vorschriften Ihres Landes beachten.

Machen Sie sich vor der Benutzung des Produkts mit allen Bedien- und Sicherheitshinweisen vertraut. Betreiben Sie das Produkt nur wie beschrieben und für die angegebenen Einsatzbereiche. Bewahren Sie die Bedienungsanleitung gut auf und händigen Sie alle Unterlagen bei Weitergabe des Produkts an Dritte mit aus.

## 2 Produktbeschreibung (Abb. 1, 4)

1. Sauganschluss
2. Auffangbehälter
3. Entriegelungstaste
4. Ein-/Ausschalter
5. Handgriff
6. Akku\*
7. Akku-Aufnahme
8. Verlängerungsrohr
9. Fugendüse
10. Bodendüse
11. Polsterdüse
12. Entriegelungstaste (Akku)
13. Filterpatrone

\* = nicht im Lieferumfang enthalten!

## 3 Lieferumfang (Abb. 1, 4)

Pos.	Anzahl	Bezeichnung
8.	3 x	Verlängerungsrohr
9.	1 x	Fugendüse
10.	1 x	Bodendüse
11.	1 x	Polsterdüse
13.	1 x	Filterpatrone (vormontiert)
	1 x	Handstaubsauger
	1 x	Bedienungsanleitung

## 4 Bestimmungsgemäße Verwendung

Der Handstaubsauger ist für das Saugen von trockenen Oberflächen geeignet. Sie können nur trockenes Sauggut aufsaugen. Das Aufsaugen von nassen, brennbaren, explosiven oder gesundheitsgefährdenden Stoffen ist verboten.

Das Produkt darf nur nach seiner Bestimmung verwendet werden. Jede weitere darüberhinausgehende Verwendung ist nicht bestimmungsgemäß. Für daraus hervorgehende Schäden oder Verletzungen aller Art haftet der Benutzer/Bediener und nicht der Hersteller.

Bestandteil der bestimmungsgemäßen Verwendung ist auch die Beachtung der Sicherheitshinweise, sowie die Montageanleitung und Betriebshinweise in der Bedienungsanleitung.

Personen, die das Produkt verwenden und warten, müssen mit dieser vertraut und über mögliche Gefahren unterrichtet sein.

Veränderungen an dem Produkt schließen eine Haftung des Herstellers und daraus entstehende Schäden gänzlich aus.

Das Produkt darf nur mit Originalteilen und Originalzubehör des Herstellers betrieben werden.

Die Sicherheits-, Arbeits- und Wartungsvorschriften des Herstellers sowie die in den Technischen Daten angegebenen Abmessungen müssen eingehalten werden.

Bitte beachten Sie, dass unsere Produkte bestimmungsgemäß nicht für den gewerblichen, handwerklichen oder industriellen Einsatz konstruiert wurden. Wir übernehmen keine Gewährleistung, wenn das Produkt in Gewerbe-, Handwerks- oder Industriebetrieben sowie bei gleichzusetzenden Tätigkeiten eingesetzt wird.

## Erklärung der Signalwörter in der Bedienungsanleitung

### **GEFAHR**

**Signalwort zur Kennzeichnung einer unmittelbar bevorstehenden Gefährdungssituation, die, wenn sie nicht vermieden wird, den Tod oder eine schwere Verletzung zur Folge hat.**

### **WARNUNG**

**Signalwort zur Kennzeichnung einer möglichen Gefährdungssituation, die, wenn sie nicht vermieden wird, den Tod oder eine schwere Verletzung zur Folge haben könnte.**

### **VORSICHT**

**Signalwort zur Kennzeichnung einer möglichen Gefährdungssituation, die, wenn sie nicht vermieden wird, eine geringfügige oder mäßige Verletzung zur Folge haben könnte.**

### **ACHTUNG**

**Signalwort zur Kennzeichnung einer möglichen Gefährdungssituation, die, wenn sie nicht vermieden wird, Sachschäden am Produkt oder Eigentum/Besitz zur Folge haben könnte.**

## 5 Sicherheitshinweise

**Bewahren Sie alle Sicherheitshinweise und Anweisungen für die Zukunft auf!**

### **WARNUNG**

**Lesen Sie alle Sicherheitshinweise, Anweisungen, Bilderungen und technischen Daten, mit denen dieses Elektrowerkzeug versehen ist.**

Ver säumnisse bei der Einhaltung der nachfolgenden Anweisungen können elektrischen Schlag, Brand und/oder schwere Verletzungen verursachen.

## 5.1 Allgemeine Sicherheitshinweise

- Dieses Produkt kann von Kindern ab 8 Jahren und darüber sowie von Personen mit verringerten physischen, sensorischen oder mentalen Fähigkeiten oder Mangel an Erfahrung und Wissen benutzt werden, wenn sie beaufsichtigt oder bezüglich des sicheren Gebrauchs des Produkts unterwiesen wurden und die daraus resultierenden Gefahren verstehen. Kinder dürfen nicht mit dem Produkt spielen. Reinigung und Benutzer-Wartung dürfen nicht von Kindern ohne Beaufsichtigung durchgeführt werden.

### **ACHTUNG**

Beim Gebrauch von Elektrogeräten sind zum Schutz gegen elektrischen Schlag, Verletzungs- und Brandgefahr folgende Sicherheitsmaßnahmen zu beachten:

## 5.2 So vermeiden Sie Unfälle und Verletzungen

- Hinterlassen Sie ein betriebsbereites Produkt nie unbeaufsichtigt am Arbeitsplatz.
- Menschen und Tiere dürfen mit dem Produkt nicht abgesaugt werden.
- Richten Sie das Produkt und die Düsen während des Betriebs keinesfalls auf sich selbst oder andere Personen, insbesondere nicht auf Augen und Ohren. Es besteht Verletzungsgefahr.
- Saugen Sie keine heißen, glühenden, brennbaren, explosiven oder gesundheitsgefährdenden Stoffe auf. Dazu zählen unter anderem heiße Asche, Benzin, Lösungsmittel, Säuren und Laugen. Es besteht Brand- und Verletzungsgefahr.
- Prüfen Sie das Produkt und Zubehör regelmäßig auf Beschädigungen. Verwenden Sie kein beschädigtes Produkt oder Zubehör.

## 5.3 So vermeiden Sie Unfälle und Verletzungen durch elektrischen Schlag

- Schalten Sie das Produkt aus, wenn Sie:
  - das Produkt nicht benutzen, es transportieren oder unbeaufsichtigt lassen.
  - das Produkt kontrollieren, es reinigen oder Blockierungen entfernen.
  - Reinigungs- oder Wartungsarbeiten vornehmen oder Zubehör auswechseln.
  - nach dem Kontakt mit Fremdkörpern oder bei abnormaler Vibration.
- Tauchen Sie das Produkt nicht in Wasser und betreiben Sie es nicht in feuchter Umgebung.
- Tauchen Sie das Produkt zur Reinigung keinesfalls in Wasser oder andere Flüssigkeiten.
- Fassen Sie das Produkt nicht mit feuchten oder nassen Händen an!

## 5.4 So vermeiden Sie Produktschäden und eventuell daraus resultierende Personenschäden

- Achten Sie darauf, dass das Produkt korrekt zusammengebaut ist und die Filter in der richtigen Position sind.
- Arbeiten Sie nicht ohne Filter. Das Produkt könnte beschädigt werden.
- Benutzen Sie nur Original-Ersatz- und Zubehörteile (siehe „Ersatzteile/Zubehör“), die von unserem Service-Center geliefert und empfohlen werden. Der Einsatz von Fremdteilen führt zum sofortigen Verlust des Garantieanspruches.
- Lassen Sie Reparaturen nur von uns ermächtigten Kundendienststellen ausführen.
- Beachten Sie die Hinweise zur Reinigung und Wartung des Produktes.
- Bewahren Sie das Produkt an einem trockenen Ort und außerhalb der Reichweite von Kindern auf.

## Restrisiken

Das Produkt ist nach dem Stand der Technik und den anerkannten sicherheitstechnischen Regeln gebaut. Dennoch können beim Arbeiten einzelne Restrisiken auftreten.

- Schädigung des Gehöres, wenn kein vorgeschriebener Gehörschutz getragen wird.
- Restrisiken können minimiert werden, wenn die „Sicherheitshinweise“ und die „Bestimmungsgemäße Verwendung“, sowie die Bedienungsanleitung insgesamt beachtet werden.
- Verwenden Sie das Produkt so, wie es in dieser Bedienungsanleitung empfohlen wird. So erreichen Sie, dass Ihr Produkt optimale Leistungen erbringt.
- Des Weiteren können trotz aller getroffener Vorkehrungen nicht offensichtliche Restrisiken bestehen.
- Akkus sind vor dem Laden aus dem Produkt zu entnehmen.
- Die Anschlussklemmen dürfen nicht kurzgeschlossen werden.

### **WARNUNG**

Dieses Elektrowerkzeug erzeugt während des Betriebes ein elektromagnetisches Feld. Dieses Feld kann unter bestimmten Umständen aktive oder passive medizinische Implantate beeinträchtigen. Um die Gefahr von ernsthaften oder tödlichen Verletzungen zu verringern, empfehlen wir Personen mit medizinischen Implantaten ihren Arzt und den Hersteller vom medizinischen Implantat zu konsultieren, bevor das Elektrowerkzeug bedient wird.

### **ACHTUNG**

Das Produkt ist Teil der 20V IXES Serie und darf nur mit Akkus dieser Serie betrieben werden. Akkus dürfen nur mit Ladegeräten dieser Serie geladen werden. Beachten Sie hierbei die Angaben des Herstellers.

### **WARNUNG**

Beachten Sie die Sicherheitshinweise und Hinweise zum Aufladen und der korrekten Verwendung, die in der Betriebsanleitung Ihres Akkus und Ladegeräts der 20V IXES Serie gegeben sind. Eine detaillierte Beschreibung zum Ladevorgang und weitere Informationen finden Sie in dieser separaten Bedienung.

## 6 Technische Daten

Motorspannung	20 V
Saugkraft	10000 Pa
Saugleistung	15 l/s
Schutzart	IPX0
Fassungsvermögen (Auffangbehälter)	0,56 l
Gewicht (ohne Akku)	1,4 kg

Technische Änderungen vorbehalten!

## 7 Auspacken

### **WARNUNG**

Produkt und Verpackungsmaterialien sind kein Kinderspielzeug!

**Kinder dürfen nicht mit Kunststoffbeuteln, Folien und Kleinteilen spielen! Es besteht Verschluss- und Erstickungsgefahr!**

- Öffnen Sie die Verpackung und nehmen Sie das Produkt vorsichtig heraus.
- Entfernen Sie das Verpackungsmaterial sowie Verpackungs- und Transportsicherungen (falls vorhanden).
- Überprüfen Sie, ob der Lieferumfang vollständig ist.
- Kontrollieren Sie das Produkt und die Zubehörteile auf Transportschäden. Etwaige Schäden sofort dem Transportunternehmen melden, mit dem das Produkt angeliefert wurde. Spätere Reklamationen werden nicht anerkannt.
- Bewahren Sie die Verpackung nach Möglichkeit bis zum Ablauf der Garantiezeit auf.
- Machen Sie sich vor dem Einsatz anhand der Bedienungsanleitung mit dem Produkt vertraut.
- Verwenden Sie bei Zubehör sowie Verschleiß- und Ersatzteilen nur Originalteile. Ersatzteile erhalten Sie bei Ihrem Fachhändler.
- Geben Sie bei Bestellungen unsere Artikelnummern sowie Typ und Baujahr des Produkts an.

## 8 Montage

### ACHTUNG

Vor der Inbetriebnahme das Produkt unbedingt komplett montieren!

### 8.1 Düsen (9, 10, 11) (Abb. 1, 2)

#### Fugendüse (9)

- Saugen von Fugen, Ecken, Heizkörper und schwer zugänglichen Stellen.

#### Bodendüse (10)

- Saugen von kleineren Bodenflächen, Teppichen oder Fußmatten.
- Bodendüse (10) in Verbindung mit dem Verlängerungsrohr (8) verwenden.
- Bei Bedarf kann sie auch ohne die Verlängerung genutzt werden.

#### Polsterdüse (11)

- Saugen von Sitzmöbeln, Couchgarnituren und Polsterähnlichen Oberflächen.

#### 8.1.1 Düse aufstecken

1. Stecken Sie die gewünschte Düse auf den Sauganschluss (1) am Auffangbehälter (2).
2. Entfernen Sie die Düse, indem Sie sie aus dem Sauganschluss (1) nach vorne abziehen.

## 9 Bedienung

Der Akku-Handstaubsauger ist mit einem stabilen, durchsichtigen Kunststoffbehälter zur Schmutzaufnahme ausgestattet.

Die Funktion der Bedienteile entnehmen Sie bitte den nachfolgenden Beschreibungen.

### ACHTUNG

Achten Sie darauf, dass die Umgebungstemperatur, während dem Arbeiten 50 °C nicht überschreitet und – 20 °C nicht unterschreitet.

### ACHTUNG

Das Produkt ist Teil der 20V IXES Serie und darf nur mit Akkus dieser Serie betrieben werden. Akkus dürfen nur mit Ladegeräten dieser Serie geladen werden. Beachten Sie hierbei die Angaben des Herstellers.

### 9.1 Akku (6) in die Akku-Aufnahme (7) einsetzen/entnehmen (Abb. 3)

#### Akku einsetzen

1. Schieben Sie den Akku (6) in die Akku-Aufnahme (7). Der Akku (6) rastet hörbar ein.

#### Akku entnehmen

1. Drücken Sie die Entriegelungstaste (12) des Akkus (6) und ziehen Sie ihn aus der Akku-Aufnahme (7).

### 9.2 Produkt ein-/ausschalten (Abb. 1)

### ACHTUNG

Nicht ohne Filter verwenden!

#### Einschalten

1. Schalten Sie das Produkt ein, indem Sie auf den Ein-/Ausschalter (4) drücken.

#### Ausschalten

1. Schalten Sie das Produkt aus, indem Sie den Ein-/Ausschalter (4) erneut drücken.

### 9.3 Überlastschutz

#### Hinweis:

Bei Überlastung des Motors schaltet dieser selbständig ab. Nach einer Abkühlzeit (zeitlich unterschiedlich) lässt sich der Motor wieder einschalten.

### 9.4 Auffangbehälter (2) leeren (Abb. 1, 4)

### ! WARNUNG

Leeren und reinigen Sie das Produkt vor und nach dem Gebrauch, um die Ansammlung von Materialien zu vermeiden, die ein Brandrisiko im Produkt darstellen könnten.

Der Handsauger kann beschädigt werden, wenn der Auffangbehälter (2) zu voll mit Staub ist.

1. Entfernen Sie den Auffangbehälter (2), indem Sie die Entriegelungstaste (3) drücken und den Auffangbehälter (2) abnehmen.
2. Ziehen Sie die Filterpatrone (13) vorsichtig aus dem Auffangbehälter (2).
3. Entleeren Sie den Auffangbehälter (2).
4. Reinigen Sie den Auffangbehälter (2) falls nötig mit einem feuchten Tuch\*. Reinigen Sie die Filterpatrone (13) falls nötig wie unter 10.1.1 beschrieben.
5. Setzen Sie die Filterpatrone (13) wieder in den Auffangbehälter (2) ein. Die Filterpatrone (13) kann formbedingt nur in einer Position in den Auffangbehälter (2) eingesetzt werden.
6. Bringen Sie den Auffangbehälter (2) wieder am Produkt an. Setzen Sie den Auffangbehälter (2) an der Produktunterseite an. Achten Sie darauf, dass die Nase in der Aussparung am Auffangbehälter (2) sitzt und lassen Sie ihn an der Produktoberseite in die Entriegelung einrasten.

\* = nicht zwingend im Lieferumfang enthalten!

## 10 Reinigung und Wartung

### WARNUNG

**Lassen Sie Instandsetzungsarbeiten und Wartungsarbeiten, die nicht in dieser Bedienungsanleitung beschrieben sind, von einer Fachwerkstatt durchführen. Benutzen Sie nur originale Ersatzteile.**

**Es besteht Unfallgefahr! Führen Sie Wartungs- und Reinigungsarbeiten grundsätzlich mit entferntem Akku durch. Es besteht Verletzungsgefahr! Lassen Sie das Produkt vor allen Wartungs- und Reinigungsarbeiten abkühlen. Elemente des Motors sind heiß. Es besteht Verletzungs- und Verbrennungsgefahr!**

Das Produkt kann unerwartet starten und dadurch zu Verletzungen führen.

- Entfernen Sie den Akku.
- Lassen Sie das Produkt auskühlen.
- Entnehmen Sie das Einsatzwerkzeug.

### 10.1 Reinigung

1. Tauchen Sie das Produkt zur Reinigung keinesfalls in Wasser oder andere Flüssigkeiten.
2. Spritzen Sie das Produkt nie mit Wasser ab.
3. Halten Sie Schutzvorrichtungen, Luftschlitze und Motorengehäuse so staub- und schmutzfrei wie möglich. Reiben Sie das Produkt mit einem sauberen Tuch\* ab oder blasen Sie es mit Druckluft\* bei niedrigem Druck aus. Wir empfehlen, dass Sie das Produkt direkt nach jeder Benutzung reinigen.
4. Lüftungsöffnungen müssen immer frei sein.
5. Verwenden Sie keine Reinigungs- oder Lösungsmittel; diese könnten die Kunststoffteile des Produkts angreifen. Achten Sie darauf, dass kein Wasser in das Produktinnere gelangen kann.

\* = nicht zwingend im Lieferumfang enthalten!

#### 10.1.1 Filterpatrone (13) reinigen (Abb. 1, 4)

Reinigen Sie bei nachlassender Saugleistung die Filterpatrone.

1. Entfernen Sie den Auffangbehälter (2), indem Sie die Entriegelungstaste (3) drücken und den Auffangbehälter (2) abnehmen.
2. Ziehen Sie die Filterpatrone (13) vorsichtig aus dem Auffangbehälter (2).
3. Beseitigen Sie den Staub an der Filterpatrone (13) mit einem Pinsel\* und waschen Sie die Filterpatrone (13) gegebenenfalls aus.
4. Lassen Sie die Filterpatrone (13) an der Luft trocknen, bevor Sie ihn wieder anbringen und erneut verwenden.
5. Setzen Sie die Filterpatrone (13) wieder in den Auffangbehälter (2) ein.  
Die Filterpatrone (13) kann formbedingt nur in einer Position in den Auffangbehälter (2) eingesetzt werden.

6. Bringen Sie den Auffangbehälter (2) wieder am Produkt an.

Setzen Sie den Auffangbehälter (2) an der Produktunterseite an. Achten Sie darauf, dass die Nase in der Aussparung am Auffangbehälter (2) sitzt und lassen Sie ihn an der Produktoberseite in die Entriegelung einrasten.

\* = nicht zwingend im Lieferumfang enthalten!

### 10.2 Wartung

Das Produkt ist wartungsfrei.

1. Kontrollieren Sie das Produkt vor jedem Gebrauch auf offensichtliche Mängel wie lose, abgenutzte oder beschädigte Teile.

## 11 Lagerung und Transport

### 11.1 Lagerung

- Entfernen Sie den Akku.
- Reinigen und überprüfen Sie das Produkt auf Schäden.

Lagern Sie das Produkt und dessen Zubehör an einem dunklen, trockenen und frostfreien sowie für Kinder unzugänglichen Ort.

Die optimale Lagertemperatur liegt zwischen 5°C und 30°C.

Bewahren Sie das Produkt in der Originalverpackung auf. Decken Sie das Produkt ab, um es vor Staub oder Feuchtigkeit zu schützen. Bewahren Sie die Bedienungsanleitung bei dem Produkt auf.

### 11.2 Transport

- Entfernen Sie den Akku.
- Das Produkt darf nur an dem Tragegriff angehoben oder transportiert werden.

## 12 Reparatur & Ersatzteilbestellung

Es ist zu beachten, dass bei diesem Produkt folgende Teile einem gebrauchsgemäßen oder natürlichen Verschleiß unterliegen bzw. folgende Teile als Verbrauchsmaterialien benötigt werden.

### ACHTUNG

Laut Produkthaftungsgesetz wird nicht für Schäden gehaftet, die durch unsachgemäße Reparaturen oder durch Nichtverwendung von Originalersatzteilen verursacht werden.

Beauftragen Sie einen Kundendienst oder eine autorisierte Fachkraft. Entsprechendes gilt auch für Zubehörteile.

Ersatzteile und Zubehör erhalten Sie in unserem Service-Center. Scannen Sie hierzu den QR-Code auf der Titelseite.

### 12.1 Ersatzteilbestellung

Bei der Ersatzteilbestellung sollten folgende Angaben gemacht werden:

- Modellbezeichnung
- Artikelnummer
- Daten des Typenschildes

## Ersatzteile / Zubehör

Akku SBP2.0 Artikel-Nr.:	7909201708
Akku SBP4.0 Artikel-Nr.:	7909201709
Ladegerät SBC2.4A Artikel-Nr.:	7909201710
Ladegerät SBC4.5A Artikel-Nr.:	7909201711
Ladegerät SDBC2.4A Artikel-Nr.:	7909201712
Ladegerät SDBC4.5A Artikel-Nr.:	7909201713
StarterKit SBSK2.0 Artikel-Nr.:	7909201720
StarterKit SBSK4.0 Artikel-Nr.:	7909201721
Filterpatrone Artikel-Nr.:	7906404701

## 13 Entsorgung und Wiederverwertung

### Hinweise zur Verpackung



Die Verpackungsmaterialien sind recycelbar. Bitte Verpackungen umweltgerecht entsorgen.

### Hinweise zum Elektro- und Elektronikgerätegesetz (ElektroG)



**Elektro- und Elektronik-Altgeräte gehören nicht in den Hausmüll, sondern sind einer getrennten Erfassung bzw. Entsorgung zuzuführen!**

- Altbatterien oder -akkus, welche nicht fest im Altgerät verbaut sind, müssen vor Abgabe zerstörungsfrei entnommen werden! Deren Entsorgung wird über das Batteriegesetz geregelt.
- Besitzer bzw. Nutzer von Elektro- und Elektronikgeräten sind nach deren Gebrauch gesetzlich zur Rückgabe verpflichtet.
- Der Endnutzer trägt die Eigenverantwortung für das Löschen seiner personenbezogenen Daten auf dem zu entsorgenden Altgerät!
- Das Symbol der durchgestrichenen Mülltonne bedeutet, dass Elektro- und Elektronikaltgeräte nicht über den Hausmüll entsorgt werden dürfen.
- Elektro- und Elektronikaltgeräte können bei folgenden Stellen unentgeltlich abgegeben werden:
  - Öffentlich-rechtliche Entsorgungs- bzw. Sammelstellen (z. B. kommunale Bauhöfe)

– Verkaufsstellen von Elektrogeräten (stationär und online), sofern Händler zur Rücknahme verpflichtet sind oder diese freiwillig anbieten.

– Bis zu drei Elektroaltgeräte pro Geräteart, mit einer Kantenlänge von maximal 25 Zentimetern, können Sie ohne vorherigen Erwerb eines Neugerätes vom Hersteller kostenfrei bei diesem abgeben oder einer anderen autorisierten Sammelstelle in Ihrer Nähe zuführen.

– Weitere ergänzende Rücknahmebedingungen der Hersteller und Verreiber erfahren Sie beim jeweiligen Kundenservice.

• Im Falle der Anlieferung eines neuen Elektrogerätes durch den Hersteller an einen privaten Haushalt, kann dieser die unentgeltliche Abholung des Elektroaltgerätes, auf Nachfrage vom Endnutzer, veranlassen. Setzen Sie sich hierzu mit dem Kundenservice des Herstellers in Verbindung.

• Diese Aussagen gelten nur für Geräte, die in den Ländern der Europäischen Union installiert und verkauft werden und die der Europäischen Richtlinie 2012/19/EU unterliegen. In Ländern außerhalb der Europäischen Union können davon abweichende Bestimmungen für die Entsorgung von Elektro- und Elektronik-Altgeräten gelten.

### Hinweise zu Lithium-Ion-Akkus



**Akku vor der Entsorgung des Geräts ausbauen!**

- Werfen Sie den Akku nicht in den Hausmüll, ins Feuer (Explosionsgefahr) oder ins Wasser. Beschädigte Akkus können der Umwelt und Ihrer Gesundheit schaden, wenn giftige Dämpfe oder Flüssigkeiten austreten.
- Geben Sie das Gerät und das Ladegerät an einer Verwertungsstelle ab. Die verwendeten Kunststoff- und Metallteile können sortenrein getrennt werden und so einer Wiederverwertung zugeführt werden.
- Entsorgen Sie Akkus im entladenen Zustand. Wir empfehlen die Pole mit einem Klebestreifen zum Schutz vor einem Kurzschluss abzudecken. Öffnen Sie den Akku nicht.
- Entsorgen Sie Akkus nach den lokalen Vorschriften. Geben Sie Akkus an einer Altbatteriesammelstelle ab, wo sie einer umweltgerechten Wiederverwertung zugeführt werden. Fragen Sie hierzu Ihren lokalen Müllentsorger.

## 14 Störungsabhilfe

Störung	Mögliche Ursache	Abhilfe
Das Produkt lässt sich nicht starten.	Die Akkuleistung ist zu schwach.	Laden Sie den Akku auf.
	Der Akku ist nicht richtig eingesetzt.	Schieben Sie den Akku in die Akku-Aufnahme. Der Akku rastet hörbar ein.
	Ein-/Ausschalter defekt.	Wenden Sie sich an unseren Servicedienst.
	Motor defekt.	
Produkt arbeitet mit Unterbrechungen.	Interner Wackelkontakt.	Wenden Sie sich an unseren Servicedienst.
	Ein-/Ausschalter defekt.	



Störung	Mögliche Ursache	Abhilfe
Die Saugleistung ist reduziert und das Produkt saugt keinen Schmutz.	Der Auffangbehälter ist voll.	Entleeren Sie den Auffangbehälter.
	Der Luftweg ist blockiert.	Prüfen Sie die folgenden Teile auf Verstopfung und entfernen Sie die Verstopfungen: <ul style="list-style-type: none"> <li>• Auffangbehälter</li> <li>• Verlängerungsrohr</li> <li>• Fugen-/Boden-/Polsterdüse</li> </ul>
	Die Filterpatrone ist verstopft.	Reinigen Sie die Filterpatrone.
Die Saugleistung ist auch nach der Reinigung des Filtereinsatzes reduziert.	Der Filtereinsatz ist beschädigt.	Wenden Sie sich an unseren Servicedienst.
Das Produkt ist überhitzt.	Der Filtereinsatz ist verstopft.	Reinigen Sie den Filtereinsatz.
Es tritt Staub aus dem Produkt aus.	Der Auffangbehälter wurde nicht korrekt montiert.	Bringen Sie den Auffangbehälter korrekt an.

## 15 Garantiebedingungen – Scheppach 20V IXES Serie

Revisionsdatum 25.04.2024

**Sehr geehrte Kundin, sehr geehrter Kunde,** unsere Produkte unterliegen einer strengen Qualitätskontrolle. Sollte ein Produkt dennoch nicht einwandfrei funktionieren, bedauern wir dies sehr und bitten Sie, sich an unseren Servicedienst unter der unten angegebenen Adresse zu wenden. Gerne stehen wir Ihnen auch telefonisch über die Servicenummer zur Verfügung. Die nachfolgenden Hinweise sollen Ihnen für eine problemlose Bearbeitung und Regulierung im Schadensfall dienen.

**Für die Geltendmachung von Garantieansprüchen gilt folgendes:**

- Diese Garantiebedingungen** regeln unsere zusätzlichen Hersteller-Garantieleistungen für Käufer (private Endverbraucher) von neuen Produkten. Die gesetzlichen Gewährleistungsansprüche werden von dieser Garantie nicht berührt. Für diese ist der Händler zuständig, bei dem Sie das Produkt erworben haben.
- Die Garantieleistung** erstreckt sich ausschließlich auf Mängel an einem von Ihnen erworbenen neuen Produkt, die auf einem Material- oder Herstellungsfehler beruhen. Treten während des Garantiezeitraums Material- oder Herstellungsfehler auf, so gewährt der Hersteller als Garantiegeber im Rahmen dieser Garantie eine der nachfolgenden Leistungen nach seiner Wahl:
  - Kostenfreie Reparatur der Ware
  - Kostenfreier Austausch der Ware gegen einen gleichwertigen Artikel (ggf. auch Austausch mit einem Nachfolgemodell, sofern die ursprüngliche Ware nicht mehr verfügbar ist).

Ersetzte Produkte oder Teile gehen in unser Eigentum über. Bitte beachten Sie, dass unsere Produkte bestimmungsgemäß nicht für den gewerblichen, handwerklichen oder beruflichen Einsatz konstruiert wurden. Ein Garantiefall kommt daher nicht zustande, wenn das Produkt innerhalb der Garantiezeit in Gewerbe-, Handwerks- oder Industriebetrieben verwendet wurde oder einer gleichzusetzenden Beanspruchung ausgesetzt war.

### 3. Von unseren Garantieleistungen ausgenommen sind:

- Schäden am Produkt, die durch Nichtbeachtung der Montageanleitung, nicht fachgerechte Installation, Nichtbeachtung der Bedienungsanleitung (z.B. Anschluss an eine falsche Netzspannung oder Stromart) bzw. der Wartungs- und Sicherheitsbestimmungen oder durch Einsatz des Produktes unter ungeeigneten Umweltbedingungen sowie durch mangelnde Pflege und Wartung entstanden sind.
- Schäden am Produkt, die durch missbräuchliche oder unsachgemäße Anwendungen (wie z.B. Überlastung des Produktes oder Verwendung von nicht zugelassenen Werkzeugen bzw. Zubehör), Eindringen von Fremdkörpern in das Produkt (wie z.B. Sand, Steine oder Staub), Transportschäden, Gewaltanwendung oder Fremdeinwirkungen (wie z. B. Schäden durch Herunterfallen) entstanden sind.
- Schäden am Produkt oder an Teilen des Produktes, die auf einen bestimmungsgemäßen, üblichen (betriebsbedingten) oder sonstigen natürlichen Verschleiß zurückzuführen sind sowie Schäden und/oder Abnutzung von Verschleißteilen.
- Mängel am Produkt, die durch Verwendung von Zubehör-, Ergänzungs- oder Ersatzteilen verursacht wurden, die keine Originalteile sind oder nicht bestimmungsgemäß verwendet werden.
- Produkte, an denen Veränderungen oder Modifikationen vorgenommen wurden.
- Geringfügige Abweichungen von der Soll-Beschaffenheit, die für Wert und Gebrauchstauglichkeit des Produkts unerheblich sind.
- Produkte an denen eigenmächtig Reparaturen oder Reparaturen, insbesondere durch einen nicht autorisierten Dritten, vorgenommen wurden.
- Wenn die Kennzeichnung am Produkt bzw. die Identifikationsinformationen des Produktes (Maschinenaufkleber) fehlen oder unlesbar sind.
- Produkte, die eine starke Verschmutzung aufweisen und daher vom Servicepersonal abgelehnt werden.
- Schadensersatzansprüche sowie Folgeschäden von dieser Garantieleistung generell ausgeschlossen.

4. **Die Garantiezeit** beträgt regulär **5 Jahre** (12 Monate bei Batterien / Akkus) und beginnt mit dem Kaufdatum des Produktes. Maßgeblich ist das Datum auf dem Original-Kaufbeleg. Garantieansprüche müssen jeweils nach Kenntniserlangung unverzüglich erhoben werden. Die Geltendmachung von Garantieansprüchen nach Ablauf der Garantiezeit ist ausgeschlossen. Die Reparatur oder der Austausch des Produktes führt weder zu einer Verlängerung der Garantiezeit noch wird eine neue Garantiezeit durch diese Leistung für das Produkt oder für etwaige eingebaute Ersatzteile in Gang gesetzt. Dies gilt auch bei Einsatz eines Vor-Ort-Services. Eine Inanspruchnahme der Garantieleistung setzt voraus, dass dem Hersteller als Garantiegeber auf dessen Verlangen hin die Prüfung des Garantiefalles durch Einschicken der Ware ermöglicht wird. Es ist darauf zu achten, dass Beschädigungen auf dem Transportweg durch eine entsprechende Verpackung vermieden werden. Das betroffene Produkt ist in gesäubertem Zustand zusammen mit einer Kopie des Kaufbelegs, - hierin enthalten die Angaben zum Kaufdatum und der Produktbezeichnung - der Kundendienststelle vorzulegen bzw. einzusenden. Wird ein Produkt unvollständig, ohne den kompletten Lieferumfang eingeschickt, wird das fehlende Zubehör wertmäßig in Anrechnung / Abzug gebracht, falls das Produkt ausgetauscht wird oder eine Rückerstattung erfolgt. Teilweise oder komplett zerlegte Produkte können nicht als Garantiefall akzeptiert werden. Bei nicht berechtigter Reklamation bzw. außerhalb der Garantiezeit trägt der Käufer generell die Transportkosten und das Transportrisiko. **Einen Garantiefall melden Sie bitte vorab bei der Servicestelle (s.u.) an.** In der Regel wird vereinbart, dass das defekte Produkt mit einer kurzen Beschreibung der Störung per organisierter Rücksendung oder - im Reparaturfall außerhalb des Garantiezeitraums - ausreichend frankiert, unter Beachtung der entsprechenden Verpackungs- und Versandrichtlinien, an die unten angegebene Serviceadresse eingeschickt wird. **Beachten Sie bitte, dass Ihr Produkt (modellabhängig) bei Rücklieferung, aus Sicherheitsgründen - frei von allen Betriebsstoffen ist.** Das an unser Service-Center eingeschickte Produkt, muss so verpackt sein, dass Beschädigungen am reklamierten Produkt auf dem Transportweg vermieden werden. Nach erfolgter Reparatur / Austausch senden wir das Produkt frei an Sie zurück. Können Produkte nicht repariert oder ausgetauscht werden, kann nach unserem eigenen freien Ermessen ein Geldbetrag bis zur Höhe des Kaufpreises des mangelhaften Produkts erstattet werden, wobei ein Abzug aufgrund von Abnutzung und Verschleiß berücksichtigt wird. Diese Garantieleistungen gelten nur zugunsten des privaten Erstkäufers und sind nicht abtret- oder übertragbar.

5. **Verlängerung der Garantiezeit auf 10 Jahre:** Scheppach bietet eine zusätzliche Garantieverlängerung von 5 Jahren auf Produkte aus der Scheppach 20V Serie. Somit beläuft sich der Garantiezeitraum für diese Produkte auf insgesamt 10 Jahre. Ausgenommen hiervon sind Batterien / Akkus, Ladegeräte und Zubehör. Diese Garantieverlängerung können Sie in Anspruch nehmen, indem Sie Ihr Scheppach-Produkt aus diesem Bereich bis spätestens 30 Tage ab Kaufdatum online unter <https://garantie.scheppach.com> registrieren. Nach erfolgreicher Online-Registrierung erhalten Sie die Bestätigung für die artikelbezogene Garantieverlängerung.

6. **Für die Geltendmachung** Ihres Garantieanspruches **kontaktieren Sie bitte unser Service-Center.**

**Bitte verwenden Sie vorzugsweise unser Formular auf unserer Homepage:**

<https://www.scheppach.com/de/service>

**Bitte senden Sie uns keine Produkte ohne vorherige Kontaktaufnahme und Anmeldung bei unserem Service-Center.**

**Für die Inanspruchnahme dieser Garantiezusagen ist der Erstkontakt mit unserem Service-Center zwingende Voraussetzung.** Garantieansprüche müssen vor Ablauf der Garantiefrist innerhalb von 14 Tagen nach Feststellung des Mangels geltend gemacht werden. Dafür ist der Original-Kaufbeleg und ggf. die Bestätigung der artikelbezogenen Garantieverlängerung notwendig.

7. **Bearbeitungszeit** - Im Regelfall erledigen wir Reklamationssendungen innerhalb 14 Tagen nach Eingang in unserem Service-Center. Sollte in Ausnahmefällen die genannte Bearbeitungszeit überschritten werden, so informieren wir Sie rechtzeitig.
8. **Verschleißteile** - Verschleißteile sind: a) mitgelieferte, an- und/oder eingebaute Batterien / Akkus sowie b) alle modellabhängigen Verschleißteile (unter anderem Riemen, Sägeblätter, Einsatzwerkzeuge, Schleifscheiben, Filter, Kohlebürsten etc., siehe Bedienungsanleitung). Von der Garantieleistung ausgeschlossen sind tief entladene bzw. an Gehäuse und oder Batteriepolen beschädigte Batterien bzw. Akkus.
9. **Kostenvoranschlag** - Von der Garantieleistung nicht oder nicht mehr erfasste Produkte reparieren wir gegen Berechnung. Auf Nachfrage bei unserem Service-Center können Sie die defekten Produkte für einen Kostenvoranschlag einsenden und ggf. dem Service-Center schriftlich (per Post, eMail) die Reparaturfreigabe erteilen. Ohne Reparaturfreigabe erfolgt keine weitere Bearbeitung.

**Die Garantiebedingungen** gelten nur in der jeweils aktuellen Fassung zum Zeitpunkt der Reklamation und können ggf. unserer Homepage ([www.scheppach.com](http://www.scheppach.com)) entnommen werden. Bei Übersetzungen ist stets die deutsche Fassung maßgeblich.

**Scheppach GmbH · Günzburger Str. 69 · 89335 Ichenhausen (Deutschland)**

**Telefon: +800 4002 4002 ·**

**E-Mail: [customerservice.DE@scheppach.com](mailto:customerservice.DE@scheppach.com) ·**

**Internet: <https://www.scheppach.com>**

Änderungen dieser Garantiebedingungen ohne Voranmeldung behalten wir uns jederzeit vor.

## 16 EU-Konformitätserklärung

### Originalkonformitätserklärung

#### Hersteller:

Scheppach GmbH  
Günzburger Straße 69  
D-89335 Ichenhausen

Wir erklären in alleiniger Verantwortung, dass das hier beschriebene Produkt mit den geltenden Richtlinien und Normen übereinstimmt.

Marke: **SCHEPPACH**  
Art.-Bezeichnung: **AKKU-HANDSTAUBSAUGER  
C-HVC150-X**  
Art.-Nr. **5909251900**

#### EU-Richtlinien:

2014/30/EU, 2014/35/EU, 2011/65/EU\*

\* Der oben beschriebene Gegenstand der Erklärung erfüllt die Vorschriften der Richtlinie 2011/65/EU des Europäischen Parlaments und des Rates vom 8. Juni 2011 zur Beschränkung der Verwendung bestimmter gefährlicher Stoffe in Elektro- und Elektronikgeräten.

#### Angewandte Normen:

EN 60335-1:2012+AC:2014+A11:2014+A13:2017+A1:2019+A2:2019+A14:2019+A15:2021+A16:2023;  
EN IEC 60335-2-2:2023+A11:2023; EN 62233:2008;  
EN IEC 55014-1:2021; EN IEC 55014-2:2021

#### Dokumentationsbevollmächtigter:

Dawid Hudzik  
Günzburger Str. 69  
D-89335 Ichenhausen  
Ichenhausen, 14.08.2024

  
Simon Schünk  
Division Manager Product Center

  
Andreas Pecher  
Head of Project Management

## Table of contents

1	Introduction .....	12
2	Product description (Fig. 1, 4) .....	12
3	Scope of delivery (Fig. 1, 4) .....	12
4	Proper use .....	12
5	Safety instructions .....	13
6	Technical data .....	14
7	Unpacking .....	14
8	Assembly .....	14
9	Operation .....	14
10	Cleaning and maintenance .....	15
11	Storage and transport .....	16
12	Repair & ordering spare parts .....	16
13	Disposal and recycling .....	16
14	Troubleshooting .....	17
15	Warranty conditions - Scheppach 20V IXES series .....	17
16	EU Declaration of Conformity .....	19
17	Exploded view .....	203

## Explanation of the symbols on the product

Symbols are used in this manual to draw your attention to potential hazards. The safety symbols and the accompanying explanations must be fully understood. The warnings themselves will not rectify a hazard and cannot replace proper accident prevention measures.

	Before commissioning, read and observe the operating manual and safety instructions!
	Lithium-ion battery
	The product complies with the applicable European directives.
	The product complies with the applicable Serbian directives.

## 1 Introduction

### Manufacturer:

Scheppach GmbH  
Günzburger Straße 69  
D-89335 Ichenhausen

### Dear Customer

We hope your new product brings you much enjoyment and success.

### Note:

In accordance with the applicable product liability laws, the manufacturer of this product assumes no liability for damage to the product or caused by the product arising from:

- Improper handling

- Non-compliance with the operating manual
- Repairs carried out by third parties, unauthorised specialists
- Installing and replacing non-original spare parts
- Improper use

### Note:

The operating manual is part of this product.

It includes important instructions for the safe, proper and economic operation of the product, for avoiding danger, for minimising repair costs and downtimes and for increasing the reliability and extending the service life of the product. In addition to the safety instructions in this operating manual, you must also observe the regulations applicable to the operation of the product in your country.

Familiarise yourself with all operating and safety instructions before using the product. Only operate the product as described and for the specified areas of application. Keep the operating manual in a good place and hand over all documents when passing the product on to third parties.

## 2 Product description (Fig. 1, 4)

1. Suction connection
2. Drip tray
3. Release button
4. On/off switch
5. Handle
6. Battery\*
7. Battery mount
8. Extension pipe
9. Joint nozzle
10. Floor nozzle
11. Upholstery nozzle
12. Release button (battery)
13. Filter cartridge

\* = not included in the scope of delivery!

## 3 Scope of delivery (Fig. 1, 4)

Item	Quantity	Designation
8.	3 x	Extension pipe
9.	1 x	Joint nozzle
10.	1 x	Floor nozzle
11.	1 x	Upholstery nozzle
13.	1 x	Filter cartridge (pre-assembled)
	1 x	Hand-held vacuum cleaner
	1 x	Operating manual

## 4 Proper use

The hand-held vacuum cleaner is suitable for vacuuming dry surfaces. It can only suck up dry suction material. The vacuuming of wet, flammable, explosive or hazardous substances is forbidden.

The product may only be used in the intended manner. Any use beyond this is improper. The user/operator, not the manufacturer, is responsible for damages or injuries of any type resulting from this.

An element of the intended use is also the observance of the safety instructions, as well as the assembly instructions and operating information in the operating manual.

Persons who operate and maintain the product must be familiar with the manual and must be informed about potential dangers.

The liability of the manufacturer and resulting damages are excluded in the event of modifications of the product.

The product may only be operated with original parts and original accessories from the manufacturer.

The safety, operating and maintenance specifications of the manufacturer, as well as the dimensions specified in the technical data, must be observed.

Please note that our products were not designed with the intention of use for commercial or industrial purposes. We assume no guarantee if the product is used in commercial or industrial applications, or for equivalent work.

## Explanation of the signal words in the operating manual

 <b>DANGER</b>
<b>Signal word to indicate an imminently hazardous situation which, if not avoided, will result in death or serious injury.</b>

 <b>WARNING</b>
<b>Signal word to indicate a potentially hazardous situation which, if not avoided, could result in death or serious injury.</b>

 <b>CAUTION</b>
<b>Signal word to indicate a potentially hazardous situation which, if not avoided, could result in minor or moderate injury.</b>

<b>ATTENTION</b>
<b>Signal word to indicate a potentially hazardous situation which, if not avoided, could result in product or property damage.</b>

## 5 Safety instructions

Keep all safety information and instructions for future reference!

 <b>WARNING</b>
<b>Read all safety warnings, instructions, illustrations and specifications provided with this power tool.</b>
Failure to follow all instructions listed below may result in electric shock, fire and/or serious injury.

### 5.1 General safety instructions

- This product can be used by children from 8 years of age as well as by persons with reduced physical, sensory or mental capabilities or with a lack of experience or knowledge, if they are supervised or if they have been trained in the safe use of the product and understand the resultant hazards. Children may not play with the Product. Cleaning and user maintenance must not be carried out by children unsupervised.

## ATTENTION

The following safety measures for protection against electric shock, and the risk of injury and fire must be observed when using electric tools:

### 5.2 It will help you avoid accidents and injuries

- Never leave a product ready for operation unattended at the workplace.
- People and animals must not be suctioned with the product.
- Never point the product or nozzles at yourself or others, especially your eyes and ears, during operation. There is a danger of injury.
- Do not suck up any hot, glowing, flammable, explosive or hazardous substances. These include hot ash, petrol, solvents, acids or alkalis. There is a risk of fire and injury.
- Check the product and accessories regularly for damage. Do not use a damaged product or accessories.

### 5.3 To avoid accidents and injuries due to electric shock

- Switch off the product:
  - when the product is not in use, is being transported or is unattended.
  - when checking the device, it is raining or when removing blockages.
  - when cleaning or performing maintenance or changing accessories.
  - after contact with foreign objects or in the event of abnormal vibrations.
- Do not immerse the product in water and do not operate it in a damp environment.
- Never immerse the product in water or other liquids for cleaning.
- Do not touch the product with damp or wet hands!

### 5.4 This way, product damage and any resulting personal injury can be avoided

- Ensure that the product is correctly assembled and that the filters are in the correct position.
- Do not work without a filter. The product may become damaged.
- Only use original spare parts and accessories (see "Spare parts/accessories") supplied and recommended by our Service Centre. Using third-party parts leads to a loss of guarantee claims.
- Only have repairs carried out by authorised service centres.
- Follow the instructions for cleaning and maintaining the product.
- Store the product in a dry place and out of reach of children.

## Residual risks

The product has been built according to state-of-the-art and the recognised technical safety rules. However, individual residual risks can arise during operation.

- Damage to hearing if the stipulated hearing protection is not worn.
- Residual risks can be minimised if the "Safety Instructions" and the "Intended Use" together with the operating manual as a whole are observed.
- Use the product in the way that is recommended in this operating manual. This is how to ensure that your product provides optimum performance.
- Furthermore, despite all precautions having been met, some non-obvious residual risks may still remain.
- Batteries must be removed from the product before charging.
- The connection terminals must not be short-circuited.

### WARNING

This power tool generates an electromagnetic field during operation. This field can impair active or passive medical implants under certain circumstances. In order to prevent the risk of serious or deadly injuries, we recommend that persons with medical implants consult with their physician and the manufacturer of the medical implant prior to operating the power tool.

### ATTENTION

The product is part of the 20V IXES series and may only be operated with batteries of this series. Batteries may only be charged with battery chargers of this series. Observe the manufacturer's instructions.

### WARNING

**Follow the safety and charging instructions and correct usage given in the instruction manual of your 20V IXES Series battery and charger. A detailed description of the charging process and further information are provided in this separate manual.**

## 6 Technical data

Engine voltage	20 V
Suction power	10000 Pa
Suction capacity	15 l/s
Protection category	IPX0
Capacity (collection bucket)	0.56 l
Weight (without battery)	1.4 kg

Subject to technical changes!

## 7 Unpacking

### WARNING

**The product and the packaging material are not children's toys!**

**Do not let children play with plastic bags, films or small parts! There is a danger of choking or suffocating!**

- Open the packaging and carefully remove the product.
- Remove the packaging material, as well as the packaging and transport safety devices (if present).
- Check whether the scope of delivery is complete.
- Check the product and accessory parts for transport damage. Immediately report any damage to the transport company that delivered the Product. Later claims will not be recognised.
- If possible, keep the packaging until the expiry of the warranty period.
- Familiarise yourself with the product by means of the operating manual before using for the first time.
- With accessories as well as wearing parts and replacement parts use only original parts. Spare parts can be obtained from your specialist dealer.
- When ordering please provide our article number as well as type and year of manufacture for the product.

## 8 Assembly

### ATTENTION

**Always make sure the product is fully assembled before commissioning!**

### 8.1 Nozzles (9, 10, 11) (Fig. 1, 2)

#### Joint nozzle (9)

- Vacuuming joints, corners, radiators and hard-to-reach areas.

#### Floor nozzle (10)

- Vacuuming smaller floor areas, carpets or floor mats.
- Use the floor nozzle (10) in conjunction with the extension pipe (8).
- If required, it can also be used without the extension.

#### Upholstery nozzle (11)

- Vacuuming seating furniture, sofa sets and upholstered surfaces.

#### 8.1.1 Attaching the nozzle

1. Attach the desired nozzle to the suction connection (1) on the collection bucket (2).
2. Remove the nozzle by pulling it forwards out of the suction connection (1).

## 9 Operation

The cordless hand-held vacuum cleaner is equipped with a sturdy, transparent plastic bucket for collecting dirt. Please refer to the following descriptions for the function of the controls.

## ATTENTION

Make sure that the ambient temperature does not exceed 50°C and does not fall below -20°C during work.

## ATTENTION

The product is part of the 20V IXES series and may only be operated with batteries of this series. Batteries may only be charged with battery chargers of this series. Observe the manufacturer's instructions.

### 9.1 Inserting/removing the battery (6) into/from the battery mount (7) (Fig. 3)

#### Inserting the battery

1. Push the battery (6) into the battery mount (7). The battery (6) clicks into place audibly.

#### Removing the battery

1. Press the unlock button (12) of the battery (6) and remove it from the battery mount (7).

### 9.2 Switching the product on/off (Fig. 1)

## ATTENTION

Do not use without a filter!

#### Switching on

1. Switch the product on by pressing the on/off switch (4).

#### Switching off

1. Switch off the product by pressing the on/off switch (4) again.

### 9.3 Overload protection

#### Note:

In the event of overloading, the motor will switch itself off. After a cool-down period (time varies) the motor can be switched back on again.

### 9.4 Emptying the collection bucket (2) (fig. 1 + 4)

## ⚠ WARNING

**Empty and clean the product before and after use to avoid the accumulation of materials that could pose a fire risk in the product.**

The hand-held vacuum cleaner can be damaged if the collection bucket (2) is too full of dust.

1. Remove the collection bucket (2) by pressing the release button (3) and removing the collection bucket (2).
2. Carefully pull the filter cartridge (13) out of the collection bucket (2).
3. Empty the collection bucket (2).
4. Clean the collection bucket (2) with a damp cloth\* if necessary.  
Clean the filter cartridge (13) if necessary as described under 10.1.1.

5. Insert the filter cartridge (13) into the collection bucket (2) again.  
Due to its shape, the filter cartridge (13) can only be inserted into the collection bucket (2) in one position.
6. Attach the collection bucket (2) to the product again.  
Place the collection bucket (2) on the underside of the product. Ensure that the nose is positioned in the recess on the collection bucket (2) and snap it into the release on the top of the product.

\* = may not be included in the scope of delivery!

## 10 Cleaning and maintenance

### ⚠ WARNING

**Have maintenance and repair tasks that are not described in this operating manual, carried out by a specialist workshop. Use only original spare parts.**

**There is a risk of accident! Always perform maintenance and cleaning work with the battery removed. There is a danger of injury! Let the product cool down before all maintenance and cleaning tasks. Elements of the engine are hot. There is a danger of injury and burning!**

The product can start unexpectedly and cause injuries.

- Remove the battery.
- Allow the product to cool down.
- Remove the tool attachment.

### 10.1 Cleaning

1. Never immerse the product in water or other liquids for cleaning.
2. Do not splash the product with water.
3. Keep protective devices, air vents and the motor housing as free of dust and dirt as possible. Rub the product clean with a clean cloth\* or blow it off with compressed air\* at low pressure. We recommend that you clean the product directly after every use.
4. Ventilation openings must always be free.
5. Do not use any cleaning products or solvents; they could attack the plastic parts of the product. Make sure that no water can penetrate the product interior.

\* = may not be included in the scope of delivery!

#### 10.1.1 Cleaning the filter cartridge (13) (Fig. 1, 4)

Clean the filter cartridge if the suction capacity decreases.

1. Remove the collection bucket (2) by pressing the release button (3) and removing the collection bucket (2).
2. Carefully pull the filter cartridge (13) out of the collection bucket (2).
3. Remove the dust on the filter cartridge (13) with a brush\* and wash out the filter cartridge (13) if necessary.
4. Allow the filter cartridge (13) to air dry before attaching it again and using it again.

5. Insert the filter cartridge (13) into the collection bucket (2) again.  
Due to its shape, the filter cartridge (13) can only be inserted into the collection bucket (2) in one position.
6. Attach the collection bucket (2) to the product again.  
Place the collection bucket (2) on the underside of the product. Ensure that the nose is positioned in the recess on the collection bucket (2) and snap it into the release on the top of the product.

\* = may not be included in the scope of delivery!

## 10.2 Maintenance

The product is maintenance-free.

1. Check the product for obvious defects such as loose, worn or damaged parts before each use.

## 11 Storage and transport

### 11.1 Storage

- Remove the battery.
- Clean and check the product for damage.

Store the product and its accessories in a dark, dry and frost-free place that is inaccessible to children.

The optimum storage temperature is between 5°C and 30°C.

Store the product in its original packaging.

Cover the product to protect it from dust or moisture. Store the operating manual with the product.

### 11.2 Transport

- Remove the battery.
- The product may only be lifted or transported by the carrying handle.

## 12 Repair & ordering spare parts

With this product, it is necessary to note that the following parts are subject to natural or usage-related wear, or that the following parts are required as consumables.

### ATTENTION

According to the German Product Liability Act, no liability is accepted for damage caused by improper repairs or by not using original spare parts.

Such work should be performed by a customer service centre or an authorised specialists. The same applies to accessory parts.

Spare parts and accessories can be obtained from our Service Centre. To do this, scan the QR code on the front page.

### 12.1 Ordering spare parts

Please provide the following information when ordering spare parts:

- Model designation
- Item number
- Type plate data

#### Spare parts / accessories

Battery pack SBP2.0 - Article no.:	7909201708
Battery pack SBP4.0 - Article no.:	7909201709

Battery charger SBC2.4A - Article no.:	7909201710
Battery charger SBC4.5A - Article no.:	7909201711
Battery charger SDBC2.4A - Article no.:	7909201712
Battery charger SDBC4.5A - Article no.:	7909201713
StarterKit SBSK2.0 - Article no.:	7909201720
StarterKit SBSK4.0 - Article no.:	7909201721
Filter cartridge article no.:	7906404701

## 13 Disposal and recycling

### Notes for packaging



The packaging materials are recyclable. Please dispose of packaging in an environmentally friendly manner.

### Notes on the electrical and electronic equipment act (ElektroG)



**Waste electrical and electronic equipment does not belong in household waste, but must be collected and disposed of separately!**

- Used batteries or rechargeable batteries that are not installed permanently in the old device must be removed non-destructively before disposal! Their disposal is regulated by the battery act.
- Owners or users of electrical and electronic devices are legally obliged to return them after use.
- The end user is responsible for deleting their personal data from the old device being disposed of!
- The symbol of the crossed-out dustbin means that waste electrical and electronic equipment must not be disposed of with household waste.
- Waste electrical and electronic equipment can be handed in free of charge at the following places:
  - Public disposal or collection points (e.g. municipal works yards)
  - Points of sale of electrical appliances (stationary and online), provided that dealers are obliged to take them back or offer to do so voluntarily.
  - Up to three waste electrical devices per type of device, with an edge length of no more than 25 centimetres, can be returned free of charge to the manufacturer without prior purchase of a new device from the manufacturer or taken to another authorised collection point in your vicinity.
  - Further supplementary take-back conditions of the manufacturers and distributors can be obtained from the respective customer service.
- If the manufacturer delivers a new electrical device to a private household, the manufacturer can arrange for the free collection of the old electrical device upon request from the end user. Please contact the manufacturer's customer service for this.
- These statements only apply to devices installed and sold in the countries of the European Union and which are subject to the European Directive 2012/19/EU. In countries outside the European Union, different regulations may apply to the disposal of waste electrical and electronic equipment.



### Notes on lithium-ion batteries



**Remove the battery before disposing of the device!**

- Do not dispose of the battery in household waste, in a fire (risk of explosion) or in water. Damaged batteries can harm the environment and your health if toxic vapours or liquids escape.

- Hand in the device and the battery charger at a recycling centre. The plastic and metal parts used can be separated by type and thus recycled.
- Dispose of batteries when discharged. We recommend covering the poles with an adhesive strip to protect against a short circuit. Do not open the battery.
- Dispose of batteries according to local regulations. Return batteries to a used battery collection point where they can be recycled in an environmentally friendly manner. Ask your local waste disposal company about this.

## 14 Troubleshooting

Fault	Possible cause	Remedy
The product cannot be started.	The battery power is too weak.	Charge the battery.
	The battery is not properly inserted.	Push the battery into the battery mount. The battery clicks into place audibly.
	On/off switch defective	Please contact our service department.
	Motor defective.	
Product works with interruptions.	Internal loose contact.	Please contact our service department.
	On/off switch defective.	
The suction capacity is reduced and the product does not suck up dirt.	The collection bucket is full.	Empty the collection bucket.
	The airway is blocked.	Check the following parts for blockages and remove the blockages: <ul style="list-style-type: none"> <li>Drip tray</li> <li>Extension pipe</li> <li>Joint/floor/upholstery nozzle</li> </ul>
	The filter cartridge is blocked.	Clean the filter cartridge.
The suction capacity is also reduced after cleaning the filter insert.	The filter insert is damaged.	Please contact our service department.
The product is overheated.	The filter element is blocked.	Clean the filter insert.
Dust escapes from the product.	The collection bucket has not been installed correctly.	Attach the collection bucket correctly.

## 15 Warranty conditions - Scheppach 20V IXES series

Revision date 25/04/2024

### Dear customer,

our products are subject to strict quality checks. However, if a product does not function perfectly, we deeply regret this and ask that you contact our customer service at the address specified below. We will also be glad to assist you by telephone via the service number. The following information is intended to help you to process and settle your claim without any problems.

**For the assertion of warranty claims, the following applies:**

- The warranty conditions** govern our additional manufacturer warranty services for purchasers (private end consumers) of new products. The statutory warranty claims are not affected by this warranty. This is the responsibility of the dealer who you purchased the product from.

- The manufacturer's warranty** only covers defects in a new product purchased by you that are due to a material or manufacturing defect. If material or manufacturing defects occur during the warranty period, the manufacturer as guarantor shall provide one of the following services of its choice under this warranty:

- Free repair of the goods
- Free replacement of the goods with an item of equal value (if necessary also replacement with a successor model if the original goods are no longer available).

Replaced products or parts shall become our property. Please note that our products were not designed for commercial, trade or professional use. A warranty claim is therefore not valid if the product has been used in commercial, trade or industrial operations within the warranty period or has been subjected to equivalent stress.

### 3. The following are excluded from our warranty services:

- Damage to the product which was caused by non-observance of the assembly instructions, improper installation, non-observance of the operating instructions (e.g. connection to an incorrect mains voltage or type of current) or the maintenance and safety regulations or use of the product in unsuitable environmental conditions as well as by insufficient care and maintenance.
- Damage to the product caused by misuse or improper application (such as overloading the product or using non-approved tools and accessories), penetration of foreign bodies into the product (such as sand, stones or dust), transport damage, use of force or external influences (such as damage caused if dropped).
- Damage to the product or parts of the product which is due to intentional, normal (operational) or other natural wear as well as damage and/or wearing of wear parts.
- Defects in the product which have been caused by the use of accessories, expansions or spare parts that are not original parts or are not used as intended.
- Products on which changes or modifications have been made.
- Minor deviations from the target characteristics which are irrelevant for the value and usability of the product.
- Products on which unauthorised repairs have been carried out, in particular by an unauthorised third party.
- If the marking on the product or the identification information of the product (machine label) is missing or illegible.
- Products that are very dirty and are therefore refused by the service personnel.
- Claims for damages and consequential damages are generally excluded from this warranty.

4. **The warranty period** is usually **5 years** (12 months for batteries/rechargeable batteries) and starts from the date of purchase of the product. The date on the original purchase receipt is decisive. Warranty claims must be made immediately after becoming aware of them. The assertion of warranty claims after expiry of the warranty period is excluded. The repair or replacement of the product does not result in an extension of the warranty period, nor does this service initiate a new warranty period for the product or for any installed spare parts. This also applies when using an on-site service. A prerequisite for a claim under the warranty is that the manufacturer, as the guarantor, is enabled to examine the warranty claim by sending in the goods at the manufacturer's request. Care must be taken to avoid damage during transport by using appropriate packaging. The product concerned is to be cleaned and returned to the service centre together with a copy of the purchase receipt, which must include the date of purchase and the product designation. If a product is sent in incomplete without the complete scope of delivery, the missing accessories will be charged / deducted in value if the product is exchanged or in the event of a refund.

Partially or completely dismantled products cannot be accepted as a warranty claim. In the event of an unjustified complaint or if outside the warranty period, the purchaser shall generally bear the transport costs and the transport risk. **Please report a warranty claim in advance to the service centre (see below).** It is generally agreed upon that the defective product will be returned to the service address given below with a brief description of the fault by organised return or, in the case of repair outside the warranty period, with sufficient postage, taking the appropriate packaging and shipping guidelines into account. **Please note that your product (depending on the model) will be free of all operating materials when returned for safety reasons.** The product sent to our service centre must be packaged in such a way that damage to the product under complaint is avoided during transport. After successful repair / replacement, we will send the product back to you free of charge. If products cannot be repaired or replaced, a sum up to the purchase price of the defective product may be refunded at our own discretion, taking into account any deduction for wear and tear. These warranties are only for the benefit of the original private purchaser and cannot be assigned or transferred.

5. **Extension of the warranty period to 10 years:** Scheppach offers an additional warranty extension of 5 years on products of the Scheppach 20V series. Thus, the warranty period for these products totals 10 years. Batteries / rechargeable batteries, battery chargers and accessories are excluded from this. You can claim this warranty extension by registering your Scheppach product from this range at <https://garantie.scheppach.com> no later than 30 days from the date of purchase. After registering online successfully, you will receive confirmation for the item-related warranty extension.
6. **In order to submit your warranty claim, please contact our service centre.**

**Preferably, please use our form on our homepage:** <https://www.scheppach.com/de/service>

**Please do not send us any products without first contacting and registering with our service centre.**

**Contacting our service centre first is mandatory to claim these warranty promises.** Warranty claims must be made before expiry of the warranty period within 14 days of discovery of the defect. For this purpose, the original purchase receipt and, if necessary, confirmation of the item-related warranty extension are required.

7. **Processing time** - We normally process complaint commitments within 14 days of receipt at our service centre. If, in exceptional cases, the processing time mentioned is exceeded, you will be informed in good time.
8. **Wear parts are generally excluded from the warranty!** - Wear parts are: a) supplied, attached and/or installed batteries / rechargeable batteries as well as b) all model-dependent wear parts (i.e. belts, saw blades, tool attachments, grinding discs, filters, carbon brushes etc., see operating manual). The warranty does not cover batteries or rechargeable batteries that are deeply discharged or those with damaged housing or battery terminals.

9. **Cost estimate** - Products that are not covered or no longer covered by the warranty will be repaired at extra cost. Upon request to our service centre, you can send in the defective products for a cost estimate and, if necessary, give the service centre approval for the repair in writing (by post, e-mail). No further processing will take place without approval for the repair.

**The warranty conditions** only apply in the current version at the time of the complaint and, if necessary, can be found on our homepage ([www.scheppach.com](http://www.scheppach.com)).

In case of translations, the German version is decisive.

**Scheppach GmbH · Günzburger Str. 69 ·  
89335 Ichenhausen (Germany)**

**Tel: +800 4002 4002 ·**

**E-Mail: [customerservice.GB@scheppach.com](mailto:customerservice.GB@scheppach.com) ·**

**Internet: <https://www.scheppach.com>**

We reserve the right to make changes to the warranty conditions at any time without prior notice.

## 16 EU Declaration of Conformity

**Translation of the original Declaration of Conformity**

### Manufacturer:

Scheppach GmbH  
Günzburger Straße 69  
D-89335 Ichenhausen

We declare under our sole responsibility that the product described here complies with the applicable directives and standards.

Brand: **SCHEPPACH**  
Art. designation: **CORDLESS HAND-HELD  
VACUUM CLEANER  
C-HVC150-X  
5909251900**

Item No.

### EU directives:

2014/30/EU, 2014/35/EU, 2011/65/EU\*

\* The object of the declaration described above fulfils the regulations of the directive 2011/65/EU of the European Parliament and Council from 8th June 2011, on the restriction of the use of certain hazardous substances in electrical and electronic equipment.

### Applied standards:

EN 60335-1:2012+AC:2014+A11:2014+A13:2017+  
A1:2019+A2:2019+A14:2019+A15:2021+A16:2023;  
EN IEC 60335-2-2:2023+A11:2023; EN 62233:2008;  
EN IEC 55014-1:2021; EN IEC 55014-2:2021

### Documentation authorised representative:

Dawid Hudzik  
Günzburger Str. 69  
D-89335 Ichenhausen  
Ichenhausen, 14.08.2024

  
Simon Schünk  
Division Manager Product Center

  
Andreas Pecher  
Head of Project Management

## Sommaire

1	Introduction .....	20
2	Description du produit (fig. 1, 4) .....	20
3	Fournitures (fig. 1, 4) .....	20
4	Utilisation conforme .....	20
5	Consignes de sécurité .....	21
6	Caractéristiques techniques .....	22
7	Déballage .....	22
8	Montage .....	23
9	Utilisation .....	23
10	Nettoyage et maintenance .....	24
11	Stockage et transport .....	24
12	Réparation et commande de pièces de rechange .....	24
13	Élimination et recyclage .....	25
14	Dépannage .....	25
15	Conditions de garantie - série IXES 20 V de Scheppach .....	26
16	Déclaration de conformité UE .....	28
17	Vue éclatée .....	203

## Explication des symboles sur le produit

L'utilisation de symboles dans ce manuel permet d'attirer votre attention sur les éventuels risques. Les symboles de sécurité et les explications qui les accompagnent doivent être parfaitement compris. Les avertissements en eux-mêmes ne permettent pas d'éliminer les risques et ne dispensent pas de prendre des mesures adaptées pour la prévention des accidents.

	Lisez la notice d'utilisation et observez les consignes de sécurité avant de procéder à la mise en service !
	Batterie lithium-ion
	Le produit respecte les directives européennes en vigueur.
	Le produit respecte les directives serbes en vigueur.

## 1 Introduction

### Fabricant :

Scheppach GmbH  
Günzburger Straße 69  
D-89335 Ichenhausen

### Cher client,

Nous espérons que votre nouveau produit vous apportera satisfaction et de bons résultats.

### Remarque :

Conformément à la loi en vigueur sur la responsabilité du fait des produits, le fabricant de ce produit n'est pas responsable des dommages survenus sur ce produit dans les cas suivants :

- Manipulation incorrecte
- Non-respect de la notice d'utilisation
- Réparations effectuées par des tiers, des spécialistes non autorisés
- Montage et remplacement des pièces de rechange non originales
- Utilisation non conforme

### Attention :

Le mode d'emploi fait partie du produit.

Il contient des remarques importantes sur l'utilisation sécuritaire, réglementaire et économique du produit et sur la façon d'éviter les dangers, de limiter les frais de réparation, de réduire les périodes d'arrêt et d'augmenter la fiabilité et la durée de vie du produit. Outre les dispositions de sécurité figurant dans cette notice d'utilisation, vous devez absolument observer les prescriptions concernant le fonctionnement du produit en vigueur dans votre pays.

Avant d'utiliser le produit, familiarisez-vous avec les consignes de sécurité et d'utilisation. Utilisez le produit uniquement conformément aux descriptions et pour les domaines d'utilisation prescrits. Conservez bien le mode d'emploi et transmettez tous les documents en cas de remise du produit à un tiers.

## 2 Description du produit (fig. 1, 4)

1. Raccord d'aspiration
2. Réservoir collecteur
3. Touche de déverrouillage
4. Interrupteur On/Off
5. Poignée
6. Batterie\*
7. Logement de batterie
8. Tuyau de rallonge
9. Suceur
10. Buse de sol
11. Buse pour rembourrages
12. Touche de déverrouillage (batterie)
13. Cartouche de filtration

\* = non fourni !

## 3 Fournitures (fig. 1, 4)

Pos.	Quantité	Désignation
8.	3 x	Tuyau de rallonge
9.	1 x	Suceur
10.	1 x	Buse de sol
11.	1 x	Buse pour rembourrages
13.	1 x	Cartouche filtrante (prémontée)
	1 x	Aspirateur à main
	1 x	Notice d'utilisation

## 4 Utilisation conforme

L'aspirateur à main est conçu pour l'aspiration de surfaces sèches. Vous pouvez uniquement aspirer des matériaux secs. Il est interdit d'aspirer des substances humides, inflammables, explosives ou nocives.

Le produit doit être utilisé selon les dispositions correspondantes. Toute autre utilisation est considérée comme étant non conforme. Le fabricant décline toute responsabilité quant aux dommages ou blessures qui en résulteraient. Dans ce cas, l'utilisateur/opérateur est le seul responsable.

Une utilisation conforme consiste également à respecter les consignes de sécurité, ainsi que les instructions de montage et les consignes d'utilisation de la notice d'utilisation.

Les personnes utilisant le produit et en assurant la maintenance doivent être familiarisées avec celui-ci et connaître les dangers possibles qu'il implique.

Toute modification du produit annule toute garantie du fabricant pour les dommages en résultant.

Le produit ne doit être utilisé qu'avec des pièces de rechange et des accessoires originaux du fabricant.

Respectez les prescriptions de sécurité, de travail et de maintenance du fabricant, ainsi que les dimensions indiquées dans les caractéristiques techniques.

Remarque : conformément aux dispositions, nos produits n'ont pas été conçus pour une utilisation commerciale, artisanale ou industrielle. Nous déclinons toute responsabilité si le produit est utilisé dans des exploitations commerciales, artisanales ou industrielles, ou dans le cadre d'activités comparables.

## Explication des mots de signalisation dans le mode d'emploi

**⚠ DANGER**

Terme de signalisation servant à désigner une situation de danger immédiate qui entraîne des blessures graves voire mortelles si elle n'est pas évitée.

**⚠ AVERTISSEMENT**

Terme de signalisation servant à désigner une situation de danger possible qui peut entraîner des blessures graves voire mortelles si elle n'est pas évitée.

**⚠ PRUDENCE**

Terme de signalisation servant à désigner une situation de danger possible qui peut entraîner des blessures légères ou modérées si elle n'est pas évitée.

**ATTENTION**

Terme de signalisation servant à désigner une situation de danger possible qui peut endommager le produit ou les biens environnants.

## 5 Consignes de sécurité

Conservez toutes les consignes de sécurité et instructions pour l'avenir !

**⚠ AVERTISSEMENT**

**lisez toutes les consignes de sécurité, les instructions, les illustrations et les caractéristiques techniques fournies avec cet outil électrique.**

Toute négligence dans le respect des instructions suivantes peut entraîner un choc électrique, un incendie et/ou des blessures graves.

## 5.1 Consignes de sécurité générales

- Ce produit peut être utilisé par des enfants de plus de 8 ans et par des personnes ayant des capacités physiques, sensorielles et psychologiques limitées ou manquant d'expérience et de connaissance, si elles sont surveillées ou si elles ont été formées à la manipulation du produit en toute sécurité et qu'elles comprennent les risques en résultant. Les enfants ne doivent pas jouer avec le produit. Le nettoyage et la maintenance de l'utilisateur ne doivent pas être réalisés par des enfants sans surveillance.

### ATTENTION

Lors de l'utilisation d'outils électriques, respecter les mesures de sécurité suivantes assurant une protection contre les chocs électriques, les blessures et les incendies :

## 5.2 Vous éviterez ainsi les accidents et les blessures

- Ne laissez jamais un produit prêt à l'emploi sans surveillance sur le lieu de travail.
- Il est interdit d'aspirer des personnes et des animaux avec le produit.
- N'orientez pas le produit ni les buses vers vous ou d'autres personnes pendant l'utilisation et évitez tout particulièrement les yeux et les oreilles. Il existe un risque de blessures.
- N'aspirez pas de matières chaudes, incandescentes, inflammables, explosives ou nocives. Cela comprend les cendres chaudes, l'essence, les solvants, les acides et les bases.  
Il existe un risque d'incendie et de blessure.
- Contrôlez régulièrement le produit et les accessoires pour détecter les dommages. N'utilisez pas de produit ou d'accessoires endommagés.

## 5.3 Vous éviterez ainsi les accidents et les blessures dus à un choc électrique

- Arrêtez le produit :
  - si vous n'utilisez pas le produit, que vous voulez le transporter ou que vous le laissez sans surveillance.
  - pendant que vous contrôlez, nettoyez ou débloquez le produit.
  - lors des opérations de nettoyage, de maintenance, ou lors du remplacement des accessoires.
  - en cas de contact avec des corps étrangers ou de vibration anormale.
- N'immergez pas le produit dans l'eau et ne l'utilisez pas dans un environnement humide.
- N'immergez jamais le produit dans l'eau ou tout autre liquide pour le nettoyer.
- Ne touchez pas le produit si vos mains sont humides !

## 5.4 Vous éviterez ainsi d'endommager le produit et de provoquer d'éventuelles blessures

- Veillez à ce que le produit soit correctement assemblé et à ce que le filtre soit correctement positionné.
- Ne travaillez jamais sans filtre. Votre produit risquerait d'être endommagé.
- Utilisez uniquement des pièces de rechange et accessoires d'origine (voir « Pièces de rechange/accessoires ») fournis et recommandés par notre centre de SAV. L'utilisation de pièces tierces entraîne l'annulation immédiate de tout droit à garantie.
- Faites uniquement effectuer les réparations par des centres de SAV que nous avons agréés.
- Tenez compte des consignes de nettoyage et de maintenance du produit.
- Le produit doit être conservé dans un lieu sec, hors de portée des enfants.

## Risques résiduels

Le produit est construit selon l'état actuel de la technique et selon les règles techniques de sécurité reconnues. Toutefois, des risques résiduels peuvent survenir lors des travaux.

- Lésions auditives si la protection auditive prescrite n'est pas portée.
- Les risques résiduels peuvent être réduits au minimum si les « Consignes de sécurité » et les instructions d'« Utilisation conforme », ainsi que l'ensemble de la notice d'utilisation sont respectés.
- Utilisez le produit recommandé dans la présente notice d'utilisation. Le produit présentera ainsi des performances optimales.
- En outre, malgré toutes les précautions prises, il peut demeurer des risques résiduels qui ne sont pas évitables.
- Les batteries doivent être retirées avant de charger le produit.
- Les bornes de raccordement ne doivent pas être court-circuitées.

## ⚠ AVERTISSEMENT

Pendant son fonctionnement, cet outil électrique génère un champ électromagnétique. Ce champ peut dans certaines circonstances nuire aux implants médicaux actifs ou passifs. Pour réduire les risques de blessures graves voire mortelles, nous recommandons aux personnes porteuses d'implants médicaux de consulter leur médecin, ainsi que le fabricant de leur implant avant d'utiliser l'outil électrique.

## ATTENTION

Le produit fait partie de la série 20V IXES et ne doit être utilisé qu'avec des batteries de cette série. Les batteries ne doivent être chargées qu'avec les chargeurs de cette série. Dans ce cas, observer les indications du fabricant.

## ⚠ AVERTISSEMENT

Respectez les consignes de sécurité et les indications relatives à la charge et à l'utilisation correcte qui figurent dans le mode d'emploi de votre batterie et de votre chargeur de la série 20V IXES. Vous trouverez une description détaillée du processus de charge et d'autres informations dans cette notice d'utilisation séparée.

## 6 Caractéristiques techniques

Tension du moteur	20 V 
Puissance d'aspiration	10000 Pa
Puissance d'aspiration	15 l/s
Indice de protection	IPX0
Contenance (bac de ramassage)	0,56 l
Poids (sans batterie)	1,4 kg

Sous réserve de modifications techniques !

## 7 Déballage

### ⚠ AVERTISSEMENT

**Le produit et les matériaux d'emballage ne sont pas des jouets !**

**Les enfants ne doivent pas jouer avec les sacs en plastique, films d'emballage et pièces de petite taille ! Il existe un risque d'ingestion et d'étouffement !**

- Ouvrez l'emballage et sortez délicatement le produit.
- Retirez le matériau d'emballage, ainsi que les protections d'emballage et de transport (s'il y a lieu).
- Vérifiez que les fournitures sont complètes.
- Vérifiez que le produit et les accessoires n'ont pas été endommagés lors du transport. Signalez immédiatement tout dommage au transporteur qui a livré le produit. Les réclamations ultérieures ne seront pas acceptées.
- Conservez si possible l'emballage jusqu'à la fin de la période de garantie.
- Familiarisez-vous avec le produit à l'aide de la notice d'utilisation avant de commencer à l'utiliser.
- N'utilisez que des pièces d'origine pour les accessoires ainsi que les pièces d'usure et de rechange. Vous trouverez les pièces de rechange chez votre vendeur.
- Lors de la commande, indiquez la référence, ainsi que le type et l'année de construction du produit.

## 8 Montage

### ATTENTION

Avant la mise en service, monter impérativement le produit en entier !

### 8.1 Buses (9, 10, 11) (fig. 1, 2)

#### Suceur (9)

- Aspiration de joints, coins, corps chauffants et zones difficilement accessibles.

#### Buse de sol (10)

- Aspiration de plus petites surfaces, tapis et paillasons.
- Utilisez la buse de sol (10) avec le tuyau de rallonge (8).
- Au besoin, vous pouvez également l'utiliser sans rallonge.

#### Buse pour rembourrages (11)

- Aspiration de fauteuils, rembourrages de canapés et surfaces rembourrées.

#### 8.1.1 Mise en place de la buse

1. Insérez la buse souhaitée sur le raccord d'aspiration (1) du bac de ramassage (2).
2. Enlevez la buse en la retirant du raccord d'aspiration (1) par l'avant.

## 9 Utilisation

L'aspirateur à main sans fil est équipé d'un réservoir en plastique stable et transparent pour la collecte des saletés.

Veillez vous reporter aux descriptions suivantes pour connaître la fonction des éléments de commande.

### ATTENTION

Veillez à ce que la température ambiante ne dépasse pas 50 °C et ne passe pas sous -20 °C pendant le travail.

### ATTENTION

Le produit fait partie de la série 20V IXES et ne doit être utilisé qu'avec des batteries de cette série. Les batteries ne doivent être chargées qu'avec les chargeurs de cette série. Dans ce cas, observer les indications du fabricant.

### 9.1 Mise en place/retrait de la batterie (6) dans le logement de batterie (7) (fig. 3)

#### Mise en place de la batterie

1. Poussez la batterie (6) dans le logement de batterie (7). Un bruit signale que la batterie (6) est enclenchée.

#### Retirer la batterie

1. Appuyez sur la touche de déverrouillage (12) de la batterie (6) et retirez-la du logement de batterie (7).

### 9.2 Mise en marche/arrêt du produit (fig. 1)

### ATTENTION

N'utilisez pas le produit sans filtre !

#### Mise sous tension

1. Allumez le produit en appuyant sur l'interrupteur On/Off (4).

#### Mise hors tension

1. Arrêtez le produit en appuyant de nouveau sur l'interrupteur On/Off (4).

### 9.3 Protection contre les surcharges

#### Remarque :

En cas de surcharge du moteur, ce dernier s'arrête de lui-même. Après un temps de refroidissement (d'une durée variable), le moteur peut être remis en marche.

### 9.4 Vidange du bac de ramassage (2) (fig. 1, 4)

### ⚠ AVERTISSEMENT

**Videz et nettoyez le produit avant et après utilisation pour éviter l'accumulation de matière présentant un risque d'incendie du produit.**

L'aspirateur à main risque d'être endommagé si le bac de ramassage (2) est trop rempli de poussière.

1. Enlevez le bac de ramassage (2) en appuyant sur la touche de déverrouillage (3) et en retirant le bac de ramassage (2).
2. Retirez précautionneusement la cartouche filtrante (13) du bac de ramassage (2).
3. Videz le bac de ramassage (2).
4. Au besoin, nettoyez le bac de ramassage (2) avec un chiffon humide\*. Au besoin, nettoyez la cartouche filtrante (13) comme indiqué au point 10.1.1.
5. Remettez la cartouche filtrante (13) dans le bac de ramassage (2). La cartouche filtrante (13), en raison de sa forme, ne peut être insérée que dans un sens dans le bac de ramassage (2).
6. Remettez le bac de ramassage (2) dans le produit. Installez le bac de ramassage (2) dans la partie inférieure du produit. Veillez à ce que le nez s'insère dans l'évidement du bac de ramassage (2) et enclenchez le bac de ramassage dans le cran situé dans la partie supérieure du produit.

\* = ne sont pas des composants obligatoires des fournitures !

## 10 Nettoyage et maintenance

### AVERTISSEMENT

**Confiez les travaux de réparation et de maintenance qui ne figurent pas dans cette notice d'utilisation à un atelier spécialisé. Utilisez uniquement des pièces de rechange d'origine.**

**Risque d'accident ! Réalisez en principe les travaux de maintenance et de nettoyage avec la batterie retirée. Risque de blessure ! Laissez le produit refroidir avant tout travail de maintenance et de nettoyage. Des éléments du moteur sont chauds. Risque de blessure et de brûlure !**

Le produit pourrait démarrer de manière inattendue et causer des blessures.

- Retirez la batterie.
- Laissez le produit refroidir.
- Retirez l'outil auxiliaire.

### 10.1 Nettoyage

1. N'immergez jamais le produit dans l'eau ou tout autre liquide pour le nettoyer.
2. N'aspergez en aucun cas le produit d'eau.
3. Veillez à ce que les dispositifs de protection, le volet d'aération et le logement du moteur restent aussi exempts de poussières et d'impuretés que possible. Frottez le produit avec un chiffon\* propre ou soufflez dessus avec de l'air comprimé\* à faible pression. Nous vous recommandons de nettoyer le produit après chaque utilisation.
4. Les ouvertures d'aération ne doivent jamais être obstruées.
5. N'utilisez pas de produits de nettoyage ou de solvants qui risqueraient d'attaquer les pièces en plastique du produit. Veillez à ce que l'eau ne puisse pas pénétrer à l'intérieur du produit.

\* = ne sont pas des composants obligatoires des fournitures !

#### 10.1.1 Nettoyage de la cartouche filtrante (13) (fig. 1, 4)

Si la puissance d'aspiration baisse, nettoyez la cartouche filtrante.

1. Enlevez le bac de ramassage (2) en appuyant sur la touche de déverrouillage (3) et en retirant le bac de ramassage (2).
2. Retirez précautionneusement la cartouche filtrante (13) du bac de ramassage (2).
3. Éliminez la poussière de la cartouche filtrante (13) avec un pinceau\* ou nettoyez au besoin la cartouche filtrante (13).
4. Laissez sécher la cartouche filtrante (13) à l'air avant de la remettre en place et de la réutiliser.
5. Remettez la cartouche filtrante (13) dans le bac de ramassage (2).  
La cartouche filtrante (13), en raison de sa forme, ne peut être insérée que dans un sens dans le bac de ramassage (2).

6. Remettez le bac de ramassage (2) dans le produit. Installez le bac de ramassage (2) dans la partie inférieure du produit. Veillez à ce que le nez s'insère dans l'évidement du bac de ramassage (2) et enclenchez le bac de ramassage dans le cran situé dans la partie supérieure du produit.

\* = ne sont pas des composants obligatoires des fournitures !

### 10.2 Maintenance

Le produit ne nécessite aucune maintenance.

1. Avant chaque utilisation, contrôlez les défauts manifestes sur le produit (pièces desserrées, usées ou endommagées).

## 11 Stockage et transport

### 11.1 Stockage

- Retirez la batterie.
- Nettoyez le produit et vérifiez s'il est endommagé.

Stockez le produit, ainsi que des accessoires à un endroit sombre, sec, exempt de gel et inaccessible aux enfants.

La température de stockage optimale se situe entre 5 et 30 °C.

Conservez le produit dans son emballage d'origine.

Recouvrez le produit afin de le protéger de la poussière ou de l'humidité. Conservez la notice d'utilisation à proximité du produit.

### 11.2 Transport

- Retirez la batterie.
- Le produit doit uniquement être transporté ou soulevé par la poignée de transport.

## 12 Réparation et commande de pièces de rechange

Notez que, pour ce produit, les composants suivants sont soumis à une usure naturelle ou due à l'utilisation et que les composants suivants sont nécessaires en tant que consommables.

### ATTENTION

La loi allemande de responsabilité produit décharge le fabricant de toute responsabilité en cas de dommages dus à des réparations incorrectes ou à la non-utilisation de pièces de rechange d'origine.

Faites-les effectuer dans un atelier de service après-vente ou par un spécialiste dûment autorisé. Il en va de même pour les accessoires.

Les pièces de rechange et accessoires sont disponibles auprès de notre centre de service après-vente. Pour ce faire, scannez le QR Code figurant sur la page d'accueil.

### 12.1 Commande de pièces de rechange

Les informations suivantes sont nécessaires pour commander des pièces de rechange :

- Désignation du modèle
- Référence
- Informations de la plaque signalétique



**Pièces de rechange/accessoires**

SBP2.0 batterie Réf. –	7909201708
SBP4.0 batterie Réf. –	7909201709
SBC2.4A chargeur Réf.-	7909201710
SBC4.5A chargeur Réf.-	7909201711
SDBC2.4A chargeur Réf.-	7909201712
SDBC4.5A chargeur Réf.-	7909201713
Réf. StarterKit SBSK2.0 :	7909201720
Réf. StarterKit SBSK4.0 :	7909201721
Référence de la cartouche filtrante :	7906404701

**13 Élimination et recyclage**

**Consignes relatives à l'emballage**



Les matériaux d'emballage sont recyclables. Merci d'éliminer les emballages de manière respectueuse de l'environnement.

**Consignes relatives à la loi allemande sur les appareils électriques et électroniques**



**Les appareils électriques et électroniques usagés ne doivent pas être jetés avec les ordures ménagères, mais éliminés séparément !**

- Retirer les piles ou batteries amovibles usagées de manière non destructive avant de déposer vos déchets électroniques dans un point de collecte ! L'élimination des piles et batteries est réglementée par la loi allemande sur les piles.
- Les propriétaires et utilisateurs d'appareils électriques et électroniques sont légalement tenus de les rapporter à l'issue de leur utilisation.
- Il incombe à l'utilisateur final de supprimer ses données à caractère personnel enregistrées sur l'appareil usagé !
- Le symbole représentant une poubelle barrée signifie que les appareils électriques et électroniques ne doivent pas être jetés avec les ordures ménagères.
- Les appareils électriques et électroniques peuvent être gratuitement déposés :
  - Dans les points de collecte et d'élimination publics (dépôts municipaux p. ex.)

- Dans les points de vente d'appareils électroniques (sur place ou en ligne) si le distributeur est tenu de les reprendre ou propose ce service.
- Vous pouvez déposer jusqu'à trois appareils électroniques usagés dont les bords ne dépassent pas 25 centimètres de longueur auprès du fabricant ou d'un point de collecte agréé situé près de chez vous sans acheter de nouvel appareil.
- Pour plus de détails concernant les conditions de reprise des fabricants et distributeurs, contactez le service client correspondant.

- En cas de livraison d'un nouvel appareil électronique à un consommateur privé par le fabricant, le fabricant peut accepter de reprendre l'appareil électronique usagé gratuitement sur demande de l'utilisateur final. Pour en être sûr, contactez le service client du fabricant.
- Ces déclarations ne s'appliquent qu'aux appareils vendus et installés dans les pays membres de l'Union européenne et visés par la directive européenne 2012/19/UE. D'autres dispositions relatives à l'élimination des appareils électriques et électroniques usagés peuvent s'appliquer dans les pays hors de l'Union européenne.

**Consignes pour les batteries lithium-ion**



**Retirer la batterie avant d'éliminer l'appareil !**

- Ne jetez pas la batterie avec les ordures ménagères, au feu (risque d'explosion) ou dans l'eau. Les batteries endommagées risquent de polluer l'environnement et de nuire à votre santé si jamais des valeurs ou liquides nocifs s'en échappent.
- Confiez l'appareil et le chargeur à une filière de valorisation. Les pièces en plastique et en métal utilisées peuvent être triées par matériau et ainsi faire l'objet d'un recyclage.
- Éliminez les batteries une fois qu'elles sont déchargées. Nous recommandons de recouvrir les pôles avec un ruban adhésif afin de les protéger d'un court-circuit. N'ouvrez pas la batterie.
- Éliminez les batteries conformément aux dispositions locales. Confiez les batteries à un point de collecte de piles usagées, où elles seront recyclées dans le respect de l'environnement. Renseignez-vous à ce sujet auprès de l'entreprise locale de collecte des déchets.

**14 Dépannage**

Défaut	Cause possible	Remède
Le produit ne démarre pas.	La puissance de la batterie est trop faible.	Chargez la batterie.
	La batterie n'est pas insérée correctement.	Poussez la batterie dans le logement de batterie. Un bruit signale que la batterie est enclenchée.
	Interrupteur On/Off défectueux.	Contactez notre service après-vente.
	Moteur défectueux.	
Le produit fonctionne par intermittence.	Faux contact interne.	Contactez notre service après-vente.
	Interrupteur On/Off défectueux.	

Défaut	Cause possible	Remède
La puissance d'aspiration est réduite et le produit n'aspire pas de saletés.	Le bac de ramassage est plein.	Videz le bac de ramassage.
	La voie d'aération est bloquée.	Contrôlez les pièces suivantes pour vérifier qu'elles ne sont pas obstruées et éliminez les éventuelles obstructions : <ul style="list-style-type: none"> <li>• Réservoir collecteur</li> <li>• Tuyau de rallonge</li> <li>• Suceur/buse de sols/pour rembourrages</li> </ul>
	La cartouche filtrante est obstruée.	Nettoyez la cartouche filtrante.
La puissance d'aspiration est réduite, même après nettoyage de la cartouche filtrante.	La cartouche filtrante est endommagée.	Contactez notre service après-vente.
Le produit surchauffe.	La cartouche filtrante est obstruée.	Nettoyez la cartouche filtrante.
De la poussière s'échappe du produit.	Le bac de ramassage n'a pas été monté correctement.	Montez correctement le bac de ramassage.

## 15 Conditions de garantie - série IXES 20 V de Scheppach

date de révision 25/04/2024

Chère cliente, cher client,

Nos produits sont soumis à un contrôle de qualité exigeant. Si un produit ne devait cependant pas fonctionner de manière irréprochable, nous le regrettons vivement et vous invitons à vous mettre en relation avec notre service après-vente à l'adresse indiquée ci-dessous. Nous nous tenons bien volontiers également à votre disposition par téléphone aux numéros d'appel. Les indications suivantes doivent vous permettre de traiter et de gérer sans problème les dysfonctionnements.

**Pour faire valoir vos droits à garantie, respectez les indications suivantes :**

- Ces conditions de garantie** encadrent nos prestations de garantie fabricant supplémentaires envers les acheteurs (consommateurs finaux privés) sur les produits neufs. Les droits de garantie légale ne sont pas affectés par cette garantie. La garantie légale incombe au revendeur chez qui vous avez acheté le produit.
- La garantie** du fabricant ne s'applique que si vous avez acheté un produit neuf qui présente des défauts de matériel ou de fabrication. Si ces défauts apparaissent pendant la période de garantie, le fabricant, en tant que garant, s'engage dans le cadre de cette garantie à réaliser, à son entière discrétion, l'une des prestations suivantes :
  - Réparation gratuite de l'appareil
  - Remplacement gratuit de l'appareil par un article équivalent (s'il y a lieu, remplacement par un modèle ultérieur si l'appareil initial n'est plus disponible).

Les pièces ou produits remplacés redeviennent notre propriété. Remarque : conformément aux dispositions, nos produits n'ont pas été conçus pour une utilisation commerciale, artisanale ou professionnelle. Par conséquent, la garantie ne s'applique pas si le produit a été utilisé dans des exploitations commerciales, artisanales ou industrielles, ou exposé à des sollicitations comparables.

### 3. Sont exclus de nos prestations de garantie :

- Les dommages du produit causés par un non-respect de la notice de montage, une installation incorrecte, le non-respect de la notice d'utilisation (raccordement à une tension secteur ou à un type de courant incorrect p. ex.), des dispositions de maintenance et de sécurité ou par l'utilisation du produit dans des conditions météorologiques inadaptées ainsi que par un entretien et une maintenance insuffisants.
- Les dommages causés par des utilisations abusives ou incorrectes (par exemple, surcharge du produit ou recours à des outils ou accessoires non autorisés), par la pénétration de corps étrangers dans l'appareil (par exemple, sable, gravier ou poussières), les dommages dus au transport, à une utilisation forcée ou à des circonstances extérieures (par exemple, dommages liés à une chute).
- Les dommages du produit ou de certaines pièces du produit résultant de l'usure ordinaire intervenant dans le cadre d'une utilisation conforme, normale (liée à l'utilisation) ou naturelle ainsi que les dommages et/ou l'usure de pièces d'usure.
- Les défauts du produit causés par l'utilisation d'accessoires, de compléments et de pièces de rechange qui ne sont pas des pièces d'origine ou qui ne sont pas utilisés de manière conforme.
- Les produits ayant été transformés ou modifiés.
- Les petites différences avec les caractéristiques nominales qui n'ont aucun impact sur la valeur et la fonctionnalité du produit.
- Les produits ayant subi des réparations unilatérales, en particulier par des tiers non autorisés.
- Les produits dont le marquage ou les informations d'identification (autocollant sur la machine) ont disparu ou sont illisibles.
- Les produits présentant un encrassement important et qui sont refusés par le personnel du service après-vente pour cette raison.
- Les demandes de dommages et intérêts ainsi que les dommages consécutifs sont généralement exclus des prestations de cette garantie.

4. **La durée de garantie** est normalement de **5 ans** (12 mois pour les piles/batteries) et commence à la date d'achat du produit. La date indiquée sur la facture d'achat originale est déterminante. Les demandes de garantie doivent être communiquées immédiatement après la prise de connaissance. Il n'est plus possible de faire valoir ses droits à garantie du moment où le délai de garantie arrive à expiration. La réparation ou le remplacement du produit n'entraîne ni prolongation du délai de garantie, ni nouvelle période de garantie pour le produit ou les pièces de rechange qui y sont montées. Cela vaut également pour les interventions sur site. Tout recours à la prestation de garantie implique de donner la possibilité au fabricant, en tant que garant, et à sa demande, d'examiner la situation par un retour de l'appareil. Pour éviter que l'appareil ne soit endommagé pendant le transport, il conviendra d'utiliser un emballage adapté. Le produit concerné doit être présenté ou envoyé au SAV nettoyé et accompagné d'une copie de la facture d'achat, avec indication de la date d'achat et désignation du produit. Si un produit est envoyé incomplet, sans la totalité des pièces fournies, les accessoires manquants seront pris en compte/déduits en fonction de leur valeur en cas d'échange ou de remboursement du produit. Les produits partiellement ou entièrement démontés ne peuvent pas être acceptés en cas de garantie. En cas de réclamation injustifiée ou de réclamation effectuée en dehors du délai de garantie, c'est généralement l'acheteur qui prend en charge les frais de transport et le risque lié au transport. **Merci de prévenir le centre de SAV au préalable (voir ci-dessous) en cas de demande de garantie.** En règle générale, le produit défectueux, accompagné d'une brève description de la panne, est envoyé par retour organisé ou, en cas de réparation en dehors de la durée de garantie, suffisamment affranchi, en respectant les directives d'emballage et d'envoi, à l'adresse de SAV indiquée ci-dessous. **Veillez noter que votre produit (en fonction du modèle) doit être renvoyé sans aucun consommable pour des raisons de sécurité.** Le produit envoyé à notre centre de SAV doit être emballé de manière à éviter tout dommage sur le trajet de transport. Une fois le produit réparé/remplacé, il vous sera renvoyé gratuitement. Si certains produits ne peuvent pas être réparés ou remplacés, nous pourrions vous rembourser le produit défectueux après évaluation de sa valeur, valeur qui ne pourra pas dépasser le prix d'achat, de laquelle sera retiré un montant correspondant à l'usure. **Ces prestations de garantie ne s'appliquent que pour le premier acheteur privé et ne sauraient être cédées ni transférées.**
5. **Extension de la garantie à 10 ans :** Scheppach propose une extension de garantie supplémentaire de 5 ans sur les produits de la série 20 V Scheppach. La durée de garantie pour ces produits est donc de 10 ans en tout. Les piles/batteries, chargeurs et accessoires en sont exclus. Vous pouvez activer cette extension de garantie en enregistrant votre produit Scheppach de cette série à l'adresse <https://garantie.scheppach.com> au plus tard 30 jours après la date d'achat. Une fois l'enregistrement en ligne effectué, vous recevrez une confirmation de l'extension de garantie de l'article.

6. **Pour faire valoir vos droits à garantie, veuillez contacter notre SAV.**

**Veillez privilégier le formulaire disponible sur notre page d'accueil :**

<https://www.scheppach.com/de/service>

**Merci de ne pas nous envoyer de produit sans prise de contact préalable et enregistrement auprès de notre centre de SAV.**

**La prise de contact avec notre centre de SAV est une étape préalable obligatoire à l'acceptation de la garantie.** Les demandes de garantie doivent être envoyées avant la fin du délai de garantie et dans les 14 jours qui suivent la constatation du défaut. La facture d'achat originale et éventuellement la confirmation de l'extension de garantie de l'article sont nécessaires.

7. **Durée de traitement** - Nous traitons normalement les réclamations dans les 14 jours qui suivent l'arrivée de l'article dans notre centre de SAV. Exceptionnellement, en cas de dépassement de la durée de traitement indiquée, nous vous informerons à temps.
8. **Les pièces d'usure** sont généralement exclues de la garantie ! - Les pièces d'usure sont : a) les piles/batterie fournies ou intégrées b) toutes les pièces d'usure propre au modèle (notamment les courroies, lames de scie, outils, meules, filtres, balais de carbone, etc., voir la notice d'utilisation). Les piles/batteries entièrement déchargées et les piles/batteries dont le boîtier ou les pôles sont endommagés sont exclues de la garantie.
9. **Devis estimatif** - nous pouvons réparer les produits qui ne sont pas ou plus couverts par la garantie contre fabrication. Sur demande auprès de notre centre de SAV, vous pouvez nous envoyer vos produits défectueux en vue d'un devis estimatif et, le cas échéant, valider la réparation par écrit (par voie postale ou par courriel). Aucune intervention n'aura lieu sans validation de la réparation.

**Les conditions de garantie** appliquées sont celles de la dernière version en vigueur au moment de la réclamation et peuvent être consultées sur notre page d'accueil ([www.scheppach.com](http://www.scheppach.com)).

En cas de traduction, la version allemande fait toujours foi.

**Scheppach GmbH · Günzburger Str. 69 · 89335 Ichenhausen (Allemagne)**

**Téléphone : +800 4002 4002 ·**

**E-mail : [customerservice.FR@scheppach.com](mailto:customerservice.FR@scheppach.com) ·**

**Site web : <https://www.scheppach.com>**

Nous nous réservons le droit de modifier les conditions de cette garantie sans avertissement préalable

## 16 Déclaration de conformité UE

### Traduction de la déclaration de conformité originale

#### Fabricant :

Scheppach GmbH  
Günzburger Straße 69  
D-89335 Ichenhausen

Nous déclarons, sous notre propre responsabilité, que le produit décrit ici est conforme aux directives et normes en vigueur.

Marque : **SCHEPPACH**  
Désignation : **ASPIRATEUR À MAIN SANS FIL  
C-HVC150-X**  
Réf. **5909251900**

#### Directives UE :

2014/30/EU, 2014/35/EU, 2011/65/EU\*

\* L'objet de la déclaration décrit ci-dessus répond aux prescriptions de la directive 2011/65/UE du Parlement européen et du Conseil du 8 juin 2011 relative à la limitation de l'utilisation de certaines substances dangereuses dans les équipements électriques et électroniques.

#### Normes appliquées :

EN 60335-1:2012+AC:2014+A11:2014+A13:2017+  
A1:2019+A2:2019+A14:2019+A15:2021+A16:2023 ;  
EN IEC 60335-2-2:2023+A11:2023 ; EN 62233:2008 ;  
EN IEC 55014-1:2021 ; EN IEC 55014-2:2021

#### Responsable de la documentation :

Dawid Hudzik  
Günzburger Str. 69  
D-89335 Ichenhausen  
Ichenhausen, 14.08.2024



Simon Schünk

Division Manager Product Center



Andreas Pecher





Head of Project Management

## Indice

1	Introduzione .....	29
2	Descrizione del prodotto (fig. 1, 4) .....	29
3	Contenuto della fornitura (Fig. 1, 4) .....	29
4	Impiego conforme alla destinazione d'uso .....	29
5	Indicazioni di sicurezza .....	30
6	Dati tecnici.....	31
7	Disimballaggio.....	31
8	Montaggio .....	31
9	Utilizzo.....	32
10	Pulizia e manutenzione .....	32
11	Stoccaggio e trasporto .....	33
12	Riparazione e ordine dei pezzi di ricambio .....	33
13	Smaltimento e riciclaggio .....	33
14	Risoluzione dei guasti .....	34
15	Condizioni di garanzia - Schepbach Serie 20V IXES .....	35
16	Dichiarazione di conformità UE.....	36
17	Disegno esploso.....	203

## Spiegazione dei simboli sul prodotto

L'utilizzo di simboli in questo manuale serve ad attirare la vostra attenzione sui possibili rischi. I simboli di sicurezza e le spiegazioni che li accompagnano devono essere perfettamente compresi. Le avvertenze in quanto tali non eliminano i rischi e non possono sostituire le misure atte a prevenire gli infortuni.

	Prima della messa in funzione leggere attentamente e attenersi alle istruzioni per l'uso e alle indicazioni di sicurezza!
	Batteria agli ioni di litio
	Il prodotto è conforme alle direttive europee in vigore.
	Il prodotto è conforme alle direttive serbe in vigore.

## 1 Introduzione

### Produttore:

Schepbach GmbH  
Günzburger Straße 69  
89335 Ichenhausen, Germania

### Egregio cliente,

Le auguriamo un lavoro piacevole e di successo con il suo nuovo prodotto.

### Nota:

Sulla base della legge attualmente in vigore sulla responsabilità per prodotti difettosi, il fabbricante del presente prodotto non risponde dei danni al prodotto in questione o derivanti da esso in caso di:

- Trattamento improprio
- Mancato rispetto delle istruzioni per l'uso

- Riparazioni da parte di terzi, personale tecnico non autorizzato
- Montaggio e sostituzione di pezzi di ricambio non originali
- Utilizzo non conforme

### Da osservare:

Le istruzioni per l'uso sono parte integrante del prodotto.

Esse contengono avvertenze importanti su come utilizzare il prodotto in modo sicuro, corretto ed economico, su come evitare i pericoli, risparmiare sui costi di riparazione, ridurre i tempi di inattività ed aumentare l'affidabilità e la durata di vita del prodotto. Oltre alle disposizioni di sicurezza contenute nelle qui presenti istruzioni per l'uso, è necessario altresì osservare le norme in vigore nel proprio Paese per il prodotto.

Cerchi di prendere dimestichezza, prima dell'utilizzo, con tutte le avvertenze di sicurezza e di comando. Utilizzare il prodotto solo come descritto e per i campi di applicazione specificati. Conservare le istruzioni per l'uso in un luogo sicuro e consegnare personalmente tutta la documentazione all'atto del passaggio del prodotto a terzi.

## 2 Descrizione del prodotto (fig. 1, 4)

1. Attacco d'aspirazione
2. Contenitore di raccolta
3. Tasto di sblocco
4. Interruttore ON/OFF
5. Maniglia
6. Batteria\*
7. Portabatteria
8. Tubo prolunga
9. Bocchetta a lancia
10. Ugello per pavimenti
11. Bocchetta per imbottiti
12. Tasto di sblocco (batteria)
13. Cartuccia del filtro

\* = non incluso nel contenuto della fornitura!

## 3 Contenuto della fornitura (Fig. 1, 4)

Pos.	Quantità	Denominazione
8.	3 x	Tubo prolunga
9.	1 x	Bocchetta a lancia
10.	1 x	Ugello per pavimenti
11.	1 x	Bocchetta per imbottiti
13.	1 x	Cartuccia del filtro (premontata)
	1 x	Aspirapolvere manuale
	1 x	Istruzioni per l'uso

## 4 Impiego conforme alla destinazione d'uso

L'aspiratore manuale è adatto per l'aspirazione di superfici asciutte. Si possono aspirare solo materiali asciutti. È vietato aspirare sostanze umide, infiammabili, esplosive o pericolose per la salute.

È consentito impiegare il prodotto solo conformemente alla sua destinazione d'uso. Qualsiasi ulteriore impiego che esuli dalla suddetta finalità non è conforme alla destinazione d'uso. L'utente/l'operatore, e non il produttore, è unico responsabile dei danni o di qualsiasi tipo di lesione derivante.

L'osservanza delle indicazioni di sicurezza, nonché il rispetto delle istruzioni di montaggio e delle indicazioni operative contenute nelle istruzioni per l'uso sono fondamentali al fine di un utilizzo del dispositivo conforme alla destinazione d'uso.

Il personale addetto all'uso e alla manutenzione del prodotto deve possedere una certa dimestichezza con lo stesso ed essere al corrente dei possibili pericoli.

Modifiche al prodotto escludono completamente la responsabilità del produttore per i danni che ne derivano.

Il prodotto può essere utilizzato soltanto con componenti e accessori originali del produttore.

Le disposizioni relative alla sicurezza, al lavoro e alla manutenzione del produttore e le misure indicate nei Dati tecnici devono essere rispettate.

Si prega di osservare che i nostri prodotti non sono destinati a un uso commerciale, artigianale o industriale. Si declina ogni responsabilità qualora il prodotto venga impiegato nel quadro di un'attività commerciale, artigianale, industriale o simili.

## Spiegazione delle parole di segnalazione nelle istruzioni per l'uso

### PERICOLO

Dicitura di segnalazione indicante la presenza di una situazione imminente di pericolo che, se non viene evitata, porta alla morte o a gravi lesioni.

### AVVISO

Dicitura di segnalazione indicante una possibile situazione di pericolo che, se non viene evitata, può portare alla morte o a gravi lesioni.

### CAUTELA

Dicitura di segnalazione indicante una possibile situazione di pericolo che, se non viene evitata, può comportare lesioni di lieve o media entità.

### ATTENZIONE

Dicitura di segnalazione indicante una possibile situazione di pericolo che, se non viene evitata, potrebbe comportare danni materiali al prodotto o proprietà.

## 5 Indicazioni di sicurezza

Conservare tutte le indicazioni di sicurezza e le istruzioni per ulteriori consultazioni!

### AVVISO

Leggere tutte le indicazioni di sicurezza, le istruzioni, le illustrazioni e i dati tecnici dei quali è dotato questo attrezzo elettrico.

L'inosservanza delle seguenti istruzioni può provocare scosse elettriche, incendi e/o lesioni gravi.

## 5.1 Indicazioni di sicurezza generali

- Questo prodotto può essere utilizzato da bambini a partire da 8 anni di età, nonché da persone con capacità fisiche, psichiche e mentali ridotte o con mancanza di esperienza e conoscenze specifiche in merito al suo uso, a condizione che l'utilizzo avvenga sotto una supervisione o abbiano ricevuto un'adeguata formazione in merito all'uso del prodotto e dei pericoli che possono derivarne. I bambini non devono giocare con il prodotto. La pulizia e la manutenzione non possono essere eseguite da bambini senza sorveglianza.

### ATTENZIONE

Quando si utilizzano dispositivi elettrici occorre osservare le seguenti misure di sicurezza basilari per la protezione contro scosse elettriche, lesioni e incendi:

## 5.2 In questo modo si evitano incidenti e lesioni

- Non lasciare mai il prodotto pronto al funzionamento incustodito sul posto di lavoro.
- Non aspirare persone ed animali con il prodotto.
- Non rivolgere in nessun caso il prodotto e gli ugelli durante il funzionamento verso sé stessi o altre persone, in particolare verso occhi e orecchie. Sussiste il pericolo di lesioni.
- Non aspirare sostanze calde, incandescenti, infiammabili, esplosive o pericolose per la salute. Tra queste si possono annoverare anche cenere calda, benzina, solventi, acidi o basi. Sussiste il rischio di incendio e lesioni.
- Controllare regolarmente che il prodotto e gli accessori non siano danneggiati. Non utilizzare prodotti o accessori danneggiati.

## 5.3 In questo modo si evitano incidenti e lesioni dovute a scariche elettriche

- Spegnerne il prodotto quando:
  - non si utilizza il prodotto, lo si trasporta o lo si lascia incustodito.
  - si controlla il prodotto, lo si pulisce o si rimuovono i bloccaggi.
  - si eseguono lavori di pulizia o manutenzione oppure se si sostituiscono gli accessori.
  - dopo il contatto con corpi estranei o in caso di vibrazione anomala.
- Non immergere il prodotto in acqua, né azionarlo in ambiente umido.
- Non immergere il prodotto mai in acqua o altri liquidi per la pulizia.
- Non maneggiare il prodotto con le mani umide o bagnate!

## 5.4 In questo modo si evitano danni al prodotto e lesioni personali eventualmente derivanti da ciò

- Assicurarsi che il prodotto sia assemblato correttamente e che i filtri siano in posizione corretta.

- Non lavorare senza filtri. Il prodotto potrebbe subire dei danni.
- Utilizzare soltanto pezzi di ricambio e accessori originali (vedere "Ricambi/accessori") forniti e raccomandati dal nostro centro assistenza. L'utilizzo di pezzi non originali annulla immediatamente i diritti di garanzia.
- Fare eseguire le riparazioni solo dai nostri centri di assistenza clienti autorizzati.
- Rispettare le indicazioni per la pulizia e la manutenzione del prodotto.
- Conservare il prodotto in un luogo asciutto e lontano dalla portata dei bambini.

## Rischi residui

**Il prodotto è stato costruito secondo lo stato dell'arte e le regole tecniche di sicurezza riconosciute. Tuttavia, durante il suo impiego, si possono presentare rischi residui.**

- Danni all'udito se non si indossano otoprotettori adeguati.
- I rischi residui possono essere ridotti al minimo se si osservano le "Istruzioni di sicurezza" e "Uso previsto", nonché le istruzioni per l'uso nel loro complesso.
- Utilizzare il prodotto come raccomandato nelle presenti istruzioni per l'uso. In questo modo è possibile garantire che il prodotto funzioni con prestazioni ottimali.
- Inoltre, nonostante tutte le misure precauzionali adottate, possono comunque venirsi a creare dei rischi residui non evidenti.
- Le batterie devono essere estratte dal prodotto prima della carica.
- I morsetti di collegamento non devono essere cortocircuitati.

### **AVVISO**

Questo attrezzo elettrico genera un campo magnetico durante l'esercizio. Tale campo può danneggiare impianti medici attivi o passivi in particolari condizioni. Per ridurre il rischio di lesioni serie o mortali, si raccomanda alle persone con impianti medici di consultare il proprio medico e il fabbricante dell'impianto medico prima di utilizzare l'attrezzo elettrico.

### **ATTENZIONE**

Il prodotto fa parte della serie 20V IXES e può essere utilizzato solo con batterie di questa serie. Le batterie possono essere caricate solo con caricatore di questa serie. Osservare le istruzioni del produttore.

### **AVVISO**

**Seguire le istruzioni di sicurezza, di carica e di utilizzo corretto riportate nel manuale di istruzioni della batteria e del caricabatterie della Serie 20V IXES. Una descrizione dettagliata del processo di carica e ulteriori informazioni sono reperibili nelle presenti istruzioni separate.**

## 6 Dati tecnici

Tensione del motore	20 V
Potenza aspirante	10000 Pa
Potenza di aspirazione	15 l/s
Tipo di protezione	IPX0
Capacità (contenitore di raccolta)	0,56 l
Peso (senza batteria)	1,4 kg

Con riserva di modifiche tecniche!

## 7 Disimballaggio

### **AVVISO**

**Il prodotto e i materiali d'imballaggio non sono giocattoli per bambini!**

**I bambini non devono giocare con i sacchetti di plastica, pellicole e piccole parti! Sussiste il pericolo di ingerimento e soffocamento!**

- Aprire l'imballaggio ed estrarre con cautela il prodotto.
- Rimuovere il materiale di imballaggio nonché le staffe di sicurezza per il trasporto e l'imballaggio (se presenti).
- Controllare se il contenuto della fornitura è completo.
- Controllare il prodotto e gli accessori per rilevare l'eventuale presenza di danni dovuti al trasporto. Segnalare immediatamente eventuali danni al corriere che ha consegnato il prodotto. Non si accettano reclami successivi.
- Ove possibile, conservare l'imballaggio fino alla scadenza della garanzia.
- Prima dell'impiego familiarizzare con il prodotto con l'ausilio delle istruzioni per l'uso.
- Utilizzare solo pezzi originali per quanto riguarda accessori e pezzi di ricambio o soggetti ad usura. È possibile acquistare i pezzi di ricambio presso il proprio rivenditore specializzato.
- In caso di ordinazioni, indicare i nostri codici di articoli, il tipo e l'anno di costruzione del prodotto.

## 8 Montaggio

### **ATTENZIONE**

**Prima della messa in funzione è obbligatorio montare completamente il prodotto!**

### 8.1 Ugelli (9, 10, 11) (Fig. 1, 2)

#### **Bocchetta a lancia (9)**

- Aspirazione di giunture, angoli, radiatori e punti di difficile accesso.

#### **Ugello per pavimenti (10)**

- Aspirazione di superfici del pavimento più piccole, tappeti o zerbini.
- Utilizzare un ugello per pavimenti (10) in collegamento con il tubo di prolunga (8).
- All'occorrenza si può usare anche senza la prolunga.

#### **Bocchetta per imbottiti (11)**

- Aspirazione di sedute, salotti e superfici imbottite simili.

### 8.1.1 Inserimento dell'ugello

1. Inserire l'ugello desiderato sul raccordo di aspirazione (1) sul contenitore di raccolta (2).
2. Rimuovere l'ugello estraendolo in avanti dal raccordo di aspirazione (1).

## 9 Utilizzo

L'aspirapolvere manuale a batteria è dotato di un serbatoio in plastica stabile, trasparente per la raccolta dello sporco.

Per la funzione degli elementi di comando si rimanda alle seguenti descrizioni.

### ATTENZIONE

Assicurarsi che la temperatura ambiente non superi i 50 °C e non scenda sotto i -20 °C durante il lavoro.

### ATTENZIONE

Il prodotto fa parte della serie 20V IXES e può essere utilizzato solo con batterie di questa serie. Le batterie possono essere caricate solo con caricatore di questa serie. Osservare le istruzioni del produttore.

### 9.1 Inserire/estrarre la batteria (6) nel portabatteria (7) (fig. 3)

Inserire la batteria

1. Spingere la batteria (6) nel portabatteria (7). La batteria (6) scatta in posizione in modo percettibile.

Rimuovere la batteria

1. Premere il pulsante di sblocco (12) della batteria (6) ed estrarla dal portabatteria (7).

### 9.2 Accensione/Spengimento del prodotto (Fig. 1)

### ATTENZIONE

Non utilizzare senza filtri!

Accensione

1. Accendere il prodotto premendo sull'interruttore ON/OFF (4).

Spengimento

1. Spegner il prodotto premendo nuovamente sull'interruttore ON/OFF (4).

### 9.3 Protezione da sovraccarico

Nota:

In caso di sovraccarico il motore si disinserisce automaticamente. Dopo un tempo di raffreddamento (di durata diversa) è possibile inserire nuovamente il motore.

### 9.4 Scarico del contenitore di raccolta (2) (Fig. 1, 4)

### AVVISO

**Scaricare e pulire il prodotto prima e dopo l'uso per evitare l'accumulo di materiali che potrebbero rappresentare un rischio di incendio nel prodotto.**

L'aspiratore manuale può subire dei danni se il contenitore di raccolta (2) è troppo pieno di polvere.

1. Rimuovere il contenitore di raccolta (2) premendo il tasto di sblocco (3) ed estraendo il contenitore di raccolta (2) stesso.
2. Estrarre la cartuccia del filtro (13) con attenzione dal contenitore di raccolta (2).
3. Svuotare il contenitore di raccolta (2).
4. Pulire il contenitore di raccolta (2) se necessario con un panno umido\*. Pulire la cartuccia del filtro (13) se necessario come descritto in 10.1.1.
5. Riposizionare la cartuccia del filtro (13) nel contenitore di raccolta (2). La cartuccia del filtro (13) può essere inserita, in funzione della forma, solo in una posizione nel contenitore di raccolta (2).
6. Riapplicare il contenitore di raccolta (2) sul prodotto. Inserire il contenitore di raccolta (2) sul lato inferiore del prodotto. Assicurarsi che la protuberanza nella sia inserita nella scanalatura sul contenitore di raccolta (2) e fare in modo che si innesti nella parte superiore del prodotto nel sistema di blocco.

\* non necessariamente compreso nel contenuto della fornitura!

## 10 Pulizia e manutenzione

### AVVISO

**Lasciare che sia un'officina specializzata ad eseguire operazioni di riparazione e manutenzione non riportati nelle presenti istruzioni per l'uso. Utilizzare solo pezzi di ricambio originali.**

**Sussiste il pericolo di incidenti! Eseguire sempre le attività di manutenzione e pulizia con la batteria rimossa. Sussiste il pericolo di lesioni! Lasciar raffreddare il prodotto prima di tutti i lavori di manutenzione e pulizia. Gli elementi del motore sono caldi. Sussiste il pericolo di lesioni e di ustioni!**

Il prodotto può avviarsi in modo inaspettato e dunque portare a lesioni.

- Rimuovere la batteria.
- Lasciare raffreddare il prodotto.
- Rimuovere l'attrezzo ausiliario.

### 10.1 Pulizia

1. Non immergere il prodotto mai in acqua o altri liquidi per la pulizia.
2. Non lavare mai il prodotto con un getto d'acqua.
3. Mantenere i dispositivi di protezione, le feritoie di ventilazione e l'alloggiamento del motore il più possibile privi di polvere e di sporcizia. Pulire il prodotto strofinando con un panno\* pulito o soffiando con aria compressa\* a bassa pressione. Si raccomanda di pulire il prodotto subito dopo ogni utilizzo.
4. Le aperture di ventilazione devono sempre essere libere.



- Non impiegare detersivi o solventi; questi potrebbero corrodere i componenti in plastica del prodotto. Assicurarsi che non possa penetrare acqua all'interno del prodotto.

\* non necessariamente compreso nel contenuto della fornitura!

### 10.1.1 Pulizia della cartuccia del filtro (13) (Fig. 1, 4)

In caso di riduzione della potenza aspirante, pulire la cartuccia del filtro.

- Rimuovere il contenitore di raccolta (2) premendo il tasto di sblocco (3) ed estraendo il contenitore di raccolta (2) stesso.
- Estrarre la cartuccia del filtro (13) con attenzione dal contenitore di raccolta (2).
- Eliminare la polvere sulla cartuccia del filtro (13) con un pennello\* e sciacquare la cartuccia del filtro (13) all'occorrenza.
- Lasciare che la cartuccia del filtro (13) si asciughi all'aria prima di reinserirla e riutilizzarla.
- Riposizionare la cartuccia del filtro (13) nel contenitore di raccolta (2).  
La cartuccia del filtro (13) può essere inserita, in funzione della forma, solo in una posizione nel contenitore di raccolta (2).
- Riapplicare il contenitore di raccolta (2) sul prodotto. Inserire il contenitore di raccolta (2) sul lato inferiore del prodotto. Assicurarsi che la protuberanza nella sia inserita nella scanalatura sul contenitore di raccolta (2) e fare in modo che si innesti nella parte superiore del prodotto nel sistema di blocco.

\* non necessariamente compreso nel contenuto della fornitura!

## 10.2 Manutenzione

Il prodotto non necessita di manutenzione.

- Prima di ogni utilizzo, controllare se sono presenti anomalie evidenti sul prodotto, come ad es. parti allentate, usurate o danneggiate.

## 11 Stoccaggio e trasporto

### 11.1 Stoccaggio

- Rimuovere la batteria.
- Pulire il prodotto e controllare che non sia danneggiato.

Conservare il prodotto e i suoi accessori in un luogo buio, asciutto e al riparo dal gelo, inaccessibile ai bambini. La temperatura di stoccaggio ottimale è compresa tra 5 e 30 °C.

Conservare il prodotto nella sua confezione originale. Coprire il prodotto per proteggerlo da polvere o umidità. Conservare le istruzioni per l'uso nei pressi del prodotto.

### 11.2 Trasporto

- Rimuovere la batteria.
- Il prodotto può essere trasportato soltanto tramite la maniglia di trasporto.

## 12 Riparazione e ordine dei pezzi di ricambio

Occorre notare che in questo prodotto i seguenti componenti sono soggetti a naturale usura o usura legata all'uso e sono richiesti i seguenti pezzi come materiali di consumo.

### ATTENZIONE

Come da legge di responsabilità sui prodotti, non si è responsabili di danni dovuti a riparazioni improprie o non utilizzo di pezzi di ricambio originali.

Incaricare un servizio clienti o un tecnico specializzato e autorizzato. Lo stesso vale anche per gli accessori.

I pezzi di ricambio e gli accessori sono reperibili presso il nostro Service Center. Scansionare a tal fine il codice QR che si trova in prima pagina.

### 12.1 Ordine di pezzi di ricambio

In caso di ordinazione di pezzi di ricambio è necessario indicare quanto segue:

- Denominazione del modello
- Numero di articolo
- Dati della targhetta identificativa

#### Ricambi / Accessori

Batteria SBP2.0 - N. articolo:	7909201708
Batteria SBP4.0 - N. articolo:	7909201709
Caricatore SBC2.4A - N. articolo:	7909201710
Caricatore SBC4.5A - N. articolo:	7909201711
Caricatore SDBC2.4A - N. articolo:	7909201712
Caricatore SDBC4.5A - N. articolo:	7909201713
Kit iniziale SBSK2.0 - N. articolo:	7909201720
Kit iniziale SBSK4.0 - N. articolo:	7909201721
Cartuccia del filtro - Articolo n.:	7906404701

## 13 Smaltimento e riciclaggio

### Avvertenze per l'imballaggio



Il materiale d'imballaggio è riciclabile. Si prega di smaltire gli imballaggi nel rispetto dell'ambiente.

### Avvertenze relative alla legge sui dispositivi elettrici ed elettronici (ElektroG)



**I dispositivi elettrici ed elettronici usati non entrano nei rifiuti domestici, ma devono essere trattati e smaltiti in modo separato!**

- Le batterie o gli accumulatori utilizzati non integrati nel dispositivo usato devono essere rimossi prima della consegna, senza distruggerli! Il loro smaltimento è regolato dalla legge sulle batterie.
- I proprietari o gli utilizzatori di dispositivi elettrici ed elettronici sono tenuti per legge a restituirli al termine della loro durata utile.
- L'utente finale è responsabile in prima persona per la cancellazione dei suoi dati personali in relazione al dispositivo usato da smaltire!
- Il simbolo del bidone della spazzatura barrato indica che i dispositivi elettrici ed elettronici non possono essere smaltiti insieme ai normali rifiuti domestici.

- I dispositivi elettrici ed elettronici possono essere restituiti gratuitamente presso i seguenti centri:
  - Centri di raccolta e smaltimento di diritto pubblico (ad es. depositi comunali)
  - Punti vendita di dispositivi elettronici (fisici e online), nella misura in cui il distributore sia tenuto al ritiro o lo offra in modo volontario.
  - È possibile consegnare gratuitamente al produttore, senza dovere acquistare prima un nuovo dispositivo da questi, fino a tre dispositivi elettronici usati per ogni tipo di dispositivo con una lunghezza del bordo di massimo 25 centimetri, oppure portare il dispositivo presso un altro centro di raccolta autorizzato nelle proprie vicinanze.
  - Altre condizioni di ritiro complementari del produttore e del distributore sono reperibile presso il rispettivo servizio clienti.
- In caso di consegna da parte del produttore di un nuovo dispositivo elettronico presso un privato, quest'ultimo può richiedere il ritiro gratuito del dispositivo elettronico usato, su richiesta dell'utente finale stesso. Contattare a tale proposito il servizio clienti del produttore.
- Quanto esposto si applica solo ad apparecchi installati e distribuiti in un paese dell'Unione Europea e soggetti alla Direttiva europea 2012/19/UE.

Nel paese al di fuori dell'Unione Europea possono applicarsi norme diverse per lo smaltimento di dispositivi elettrici ed elettronici usati.

**Avvertenze sulle batterie agli ioni di litio**



**Prima di smaltire il dispositivo, smontare la batteria!**

- Non gettare la batteria nei rifiuti domestici, nel fuoco (pericolo di esplosione) o nell'acqua. Le batterie danneggiate possono danneggiare l'ambiente e la salute se fuoriescono vapori o liquidi tossici.
- Consegnare l'apparecchio e il caricatore presso un centro di raccolta. I componenti in plastica e in metallo utilizzati possono essere smaltiti in modo differenziato e dunque riciclati in modo opportuno.
- Smaltire le batterie quando scariche. Consigliamo di coprire i poli con un nastro adesivo per la protezione da cortocircuito. Non aprire la batteria.
- Smaltire le batterie come da disposizioni locali. Consegnare le batterie a un centro di raccolta delle batterie usate, dove possono essere riciclate in modo ecologico. Chiedere a tale proposito alla società locale di raccolta dei rifiuti.

**14 Risoluzione dei guasti**

<b>Guasto</b>	<b>Possibile causa</b>	<b>Rimedio</b>
Il prodotto non si avvia.	La carica della batteria è troppo debole.	Caricare la batteria.
	La batteria non è inserita correttamente.	Spingere la batteria nel portabatteria. La batteria scatta in posizione in modo percettibile.
	Interruttore ON/OFF difettoso.	Rivolgersi al nostro servizio di assistenza clienti.
	Motore difettoso.	
Il prodotto funziona in modo discontinuo.	Contatto interno difettoso.	Rivolgersi al nostro servizio di assistenza clienti.
	Interruttore ON/OFF difettoso.	
La potenza aspirante è ridotta e il prodotto non aspira sporco.	Il contenitore di raccolta è pieno.	Svuotare il contenitore di raccolta.
	Il percorso dell'aria è bloccato.	Controllare la presenza di ostruzioni sui seguenti componenti e rimuovere tali intasamenti: <ul style="list-style-type: none"> <li>• Contenitore di raccolta</li> <li>• Tubo prolunga</li> <li>• Bocchetta a lancia/per pavimenti/per imbottiti</li> </ul>
	La cartuccia del filtro è intasata.	Pulire la cartuccia del filtro.
La potenza aspirante è ridotta anche dopo la pulizia dell'inserto filtrante.	L'inserto filtrante è danneggiato.	Rivolgersi al nostro servizio di assistenza clienti.
Il prodotto è surriscaldato.	L'inserto del filtro è ostruito.	Pulire l'inserto del filtro.
Fuoriesce polvere dal prodotto.	Il contenitore di raccolta non è stato montato correttamente.	Applicare correttamente il contenitore di raccolta.

## 15 Condizioni di garanzia - Scheppach Serie 20V IXES

Data di revisione 25/04/2024

### Gentile cliente,

i nostri prodotti vengono sottoposti a un rigoroso controllo di qualità. Se nonostante ciò un prodotto non dovesse funzionare correttamente, ci dispiace molto e vi chiediamo di contattare il nostro servizio di assistenza all'indirizzo indicato di seguito. Saremo lieti di assistervi anche telefonicamente tramite il numero di assistenza. Le seguenti istruzioni hanno lo scopo di aiutarvi a garantire un'elaborazione e una liquidazione senza problemi in caso di reclamo.

### Per la rivendicazione dei diritti di garanzia vale quanto segue:

1. **Le presenti condizioni di garanzia** regolano i nostri servizi di garanzia supplementare del produttore per gli acquirenti (consumatori finali privati) di nuovi prodotti. I diritti di garanzia previsti dalla legge non sono interessati dalla presente garanzia. Per questi ultimi è responsabile il rivenditore presso il quale è stato acquistato il prodotto.

2. **La garanzia** del produttore si estende esclusivamente ai vizi di un prodotto nuovo da Voi acquistato, dovuti a un difetto di materiale o di fabbricazione. Se i difetti di materiale o di fabbricazione si verificano durante il periodo di garanzia, il produttore in qualità di garante, provvederà ad assicurare uno dei seguenti servizi a sua scelta nell'ambito della presente garanzia:

- Riparazione gratuita della merce
- Sostituzione gratuita della merce con un articolo di pari valore (se necessario anche con un modello successivo se la merce originale non dovesse più essere disponibile).

I prodotti o le parti sostituite diventano di nostra proprietà. Si prega di notare che i nostri prodotti non sono progettati per uso commerciale, artigianale o professionale. Una richiesta di garanzia non è pertanto valida se il prodotto è stato utilizzato in operazioni commerciali, artigianali o industriali entro il periodo di garanzia o è stato sottoposto a sollecitazioni equivalenti.

3. **Sono esclusi dalla nostra garanzia:**

- Danni al prodotto causati dall'inosservanza delle istruzioni di montaggio, da un'installazione non corretta, dall'inosservanza delle istruzioni per l'uso (ad esempio, collegamento a una tensione di rete o a un tipo di corrente non corretti) o delle norme di manutenzione e sicurezza o dall'uso del prodotto in condizioni ambientali non idonee, nonché dalla mancanza di cura e manutenzione.
- Danni al prodotto causati da un uso improprio o non corretto (come il sovraccarico del prodotto o l'utilizzo di strumenti o accessori non approvati), dalla penetrazione di corpi estranei nel prodotto (come sabbia, pietre o polvere), da danni dovuti al trasporto, dall'uso della forza o da influenze esterne (come i danni causati dalla caduta).
- Danni al prodotto o a parti del prodotto dovuti a normale usura (dovuta al funzionamento) o altra usura naturale, nonché danni e/o usura di parti soggette a usura.

- Difetti del prodotto causati dall'uso di accessori, supplementi o parti di ricambio che non sono parti originali o che non vengono utilizzati come previsto.
- Prodotti sui quali sono state apportate modifiche o cambiamenti.
- Scostamenti di lieve entità dalle condizioni nominali, che sono insignificanti per il valore e l'utilizzabilità del prodotto.
- Prodotti su cui sono state effettuate riparazioni o interventi non autorizzati, in particolare da parte di terzi non autorizzati.
- Se la marcatura sul prodotto o le informazioni di identificazione del prodotto (adesivo della macchina) sono mancanti o illeggibili.
- Prodotti che presentano un forte imbrattamento e che quindi vengono rifiutati dal personale di assistenza.
- Le richieste di risarcimento danni e i danni conseguenti sono generalmente esclusi dalla presente garanzia.

4. **Il periodo di garanzia** normalmente è di **5 anni** (12 mesi per le batterie / batterie ricaricabili) e inizia a decorrere con la data di acquisto del prodotto. È determinante la data riportata sulla ricevuta d'acquisto originale. I reclami in garanzia devono essere presentati immediatamente dopo l'accertamento delle condizioni dell'apparecchio. È esclusa la rivendicazione di diritti di garanzia dopo la scadenza del periodo di garanzia. La riparazione o la sostituzione del prodotto non comporta un'estensione del periodo di garanzia, né l'avvio di un nuovo periodo di garanzia per il prodotto o per i pezzi di ricambio installati. Questo si applica anche all'uso di un servizio in loco. Un prerequisito per poter far valere la richiesta di garanzia è che il produttore, in qualità di garante, venga messo in condizioni di poter esaminare l'oggetto coperto da garanzia, inviando la merce su richiesta del produttore. Per evitare danni durante il trasporto, è necessario prestare attenzione ad utilizzare un imballaggio adeguato. Il prodotto interessato deve essere presentato o inviato al centro di assistenza clienti in condizioni di buona pulizia generale, insieme a una copia della ricevuta d'acquisto, contenente i dati relativi alla data di acquisto e alla denominazione del prodotto. Se un prodotto viene restituito incompleto, senza il contenuto della fornitura completo, il valore degli accessori mancanti verrà detratto in caso di sostituzione del prodotto o di rimborso. I prodotti parzialmente o completamente smontati non possono essere accettati come richiesta di garanzia. In caso di reclamo ingiustificato o al di fuori del periodo di garanzia, l'acquirente dovrà generalmente sostenere le spese di trasporto e il rischio di trasporto. **Si prega di segnalare preventivamente un reclamo in garanzia al centro di assistenza (vedi sotto).** Di norma, si concorda che il prodotto difettoso con una breve descrizione del guasto venga inviato tramite spedizione di ritorno organizzata o - in caso di riparazione al di fuori del periodo di garanzia - sufficientemente affrancata, rispettando le linee guida per l'imballaggio e la spedizione appropriati, all'indirizzo di assistenza indicato di seguito. **Per motivi di sicurezza, al momento della restituzione il prodotto (a seconda del modello) deve essere privo di qualsiasi materiale operativo.**

Il prodotto inviato al nostro Centro di assistenza deve essere imballato in modo da evitare danni al prodotto oggetto del reclamo durante il trasporto. Dopo la riparazione/sostituzione, vi restituirò il prodotto gratuitamente. Se i prodotti non possono essere riparati o sostituiti, a nostra esclusiva discrezione potrà essere rimborsato un importo pari al prezzo di acquisto del prodotto difettoso, tenendo conto di eventuali detrazioni per usura. Queste prestazioni di garanzia sono a beneficio del solo acquirente privato originale e non sono cedibili o trasferibili.

5. **Estensione del periodo di garanzia a 10 anni:** Scheppach offre un'ulteriore estensione della garanzia di 5 anni sui prodotti della serie Scheppach 20V. In questo modo il periodo di garanzia totale per questi prodotti sale a 10 anni. Sono escluse le batterie / batterie ricaricabili, i caricabatterie e gli accessori. È possibile usufruire di questa estensione della garanzia registrando online il prodotto Scheppach di questa gamma sul sito <https://garantie.scheppach.com> entro 30 giorni dalla data di acquisto. Dopo la registrazione online, riceverete la conferma dell'estensione della garanzia relativa all'articolo.
6. **Per presentare una richiesta di garanzia,** si prega di contattare il nostro Centro di assistenza.

**Utilizzare preferibilmente il modulo presente sulla nostra homepage:**  
<https://www.scheppach.com/de/service>

**Non inviateci alcun prodotto senza aver prima contattato e registrato il nostro Centro Assistenza.**

**Il contatto iniziale con il nostro Centro di assistenza è un prerequisito obbligatorio per presentare una richiesta di garanzia.** Le richieste di garanzia devono essere presentate entro 14 giorni dalla scoperta del difetto prima della scadenza del periodo di garanzia. A tal fine, sono necessari lo scontrino d'acquisto originale e, se del caso, la conferma dell'estensione della garanzia relativa all'articolo.

7. **Tempo di elaborazione** - Di norma, elaboriamo i reclami entro 14 giorni dal ricevimento nel nostro Centro di assistenza. Se, in casi eccezionali, il tempo di elaborazione indicato viene superato, vi informeremo tempestivamente.
8. **Le parti soggette a usura sono generalmente escluse dalla garanzia!** - Per parti soggette a usura si intendono: a) le batterie/accumulatori forniti, collegati e/o installati, nonché b) tutte le parti soggette a usura dipendenti dal modello (tra cui cinghie, lame per sega, inserti, mole, filtri, spazzole di carbone ecc.). La garanzia non copre le batterie o gli accumulatori scarichi o danneggiati nell'alloggiamento e/o nei terminali della batteria.
9. **Preventivo di spesa** - I prodotti non coperti o non più coperti dalla garanzia saranno riparati a pagamento. Su richiesta al nostro Centro di assistenza, è possibile inviare i prodotti difettosi per una stima dei costi e, se necessario, dare al Centro di assistenza l'approvazione scritta (per posta, via e-mail) per la riparazione. Senza l'approvazione della riparazione non si procederà ad alcuna ulteriore elaborazione.

**Le condizioni di garanzia** sono valide solo nella versione in vigore al momento del reclamo e, se necessario, possono essere prelevate dalla nostra homepage ([www.scheppach.com](http://www.scheppach.com)).

In caso di traduzioni, fa sempre fede la versione tedesca.

**Scheppach GmbH - Günzburger Str. 69 - 89335 Ichenhausen (Germania)**

**Telefono: +800 4002 4002 -**

**E-mail: [customerservice.IT@scheppach.com](mailto:customerservice.IT@scheppach.com) -**

**Internet: <https://www.scheppach.com>**

Ci riserviamo il diritto di apportare modifiche alle presenti condizioni di garanzia in qualsiasi momento e senza preavviso.

## 16 Dichiarazione di conformità UE

**Traduzione della dichiarazione di conformità originale**

**Produttore:**

Scheppach GmbH  
 Günzburger Straße 69  
 D-89335 Ichenhausen

Dichiariamo sotto la nostra esclusiva responsabilità che il prodotto qui descritto è conforme alle direttive e alle norme vigenti.

Marchio:

**SCHPEPPACH**

Denominazione art.:

**ASPIRAPOLVERE MANUALE A BATTERIA C-HVC150-X 5909251900**

N. art.

**Direttive UE:**

2014/30/EU, 2014/35/EU, 2011/65/EU\*

\* L'oggetto della dichiarazione, sopra descritto, soddisfa le disposizioni della Direttiva 2011/65/UE del Parlamento Europeo e del Consiglio dell'8 giugno 2011, sulla restrizione nell'utilizzo di determinate sostanze pericolose negli apparecchi elettrici ed elettronici.

**Norme applicate:**

EN 60335-1:2012+AC:2014+A11:2014+A13:2017+ A1:2019+A2:2019+A14:2019+A15:2021+A16:2023; EN IEC 60335-2-2:2023+A11:2023; EN 62233:2008; EN IEC 55014-1:2021; EN IEC 55014-2:2021

**Responsabile per la documentazione:**

Dawid Hudzik  
 Günzburger Str. 69  
 D-89335 Ichenhausen  
 Ichenhausen, 14.08.2024



Simon Schünk

Division Manager Product Center



Andreas Pecher  
 Head of Project Management

## Inhoudsopgave

1	Inleiding.....	37
2	Productbeschrijving (afb. 1, 4).....	37
3	Inhoud van de levering (afb. 1, 4).....	37
4	Beoogd gebruik.....	37
5	Veiligheidsvoorschriften.....	38
6	Technische gegevens.....	39
7	Uitpakken.....	39
8	Montage.....	40
9	Bediening.....	40
10	Reiniging en onderhoud.....	41
11	Opslag en transport.....	41
12	Reparatie & bestellen van reserveonderdelen.....	41
13	Afvalverwerking en hergebruik.....	42
14	Verhelpen van storingen.....	42
15	Garantievoorwaarden - Scheppach 20V IXES-serie.....	43
16	EU-conformiteitsverklaring.....	45
17	Explosietekening.....	203

## Verklaring van de symbolen op het product

Het gebruik van symbolen in deze handleiding is bedoeld om uw aandacht te vestigen op eventuele risico's. De veiligheidssymbolen en de bijbehorende uitleg moeten goed worden begrepen. De waarschuwingen zelf voorkomen geen risico's en kunnen de juiste maatregelen betreffende ongevallenpreventie niet vervangen.

	Lees voorafgaand aan de ingebruikname de gebruikshandleiding en de veiligheidsvoorschriften!
	Lithium-ionen-accu
	Het product voldoet aan de geldende EU-bepalingen.
	Het product voldoet aan de geldende Servische richtlijnen.

## 1 Inleiding

### Fabrikant:

Scheppach GmbH  
Günzburger Straße 69  
D-89335 Ichenhausen

### Geachte klant,

Wij wensen u veel plezier en succes bij het werken met uw nieuwe product.

### Aanwijzing:

De fabrikant van dit product is volgens de van kracht zijnde wet inzake productaansprakelijkheid niet aansprakelijk voor schade die aan dit product of door dit product ontstaan bij:

- Ondeskundige behandeling

- Het niet in acht nemen van de gebruikshandleiding
- Reparaties door derden, niet geautoriseerde vakmensen
- Inbouw en vervanging van niet-originele reserveonderdelen
- Gebruik dat niet conform de voorschriften is

### Let op:

De gebruikshandleiding maakt deel uit van dit product.

Deze bevat belangrijke aanwijzingen, hoe u met het product veilig, vakkundig en economisch werkt, hoe u gevaren vermindert, reparatiekosten uitspaart, uitvaltijden vermindert en de betrouwbaarheid en levensduur van het product verhoogt. Aanvullend op de veiligheidsbepalingen van deze gebruikshandleiding moet u absoluut de voor de werking van het product geldende voorschriften van uw land in acht nemen.

Maak u voor aanvang van de werkzaamheden bekend met alle bedienings- en veiligheidsinstructies. Gebruik het product uitsluitend als beschreven en voor de aangegeven toepassingen. Bewaar de gebruikshandleiding daarom goed, en verstrek alle documentatie als het product wordt doorgegeven aan derden.

## 2 Productbeschrijving (afb. 1, 4)

1. Zuigaansluiting
2. Opvangbak
3. Ontgrendelingsknop
4. Aan/uit-schakelaar
5. Handgreep
6. Accu\*
7. Accu-houder
8. Verlengbuis
9. Spleetmondstuk
10. Vloermondstuk
11. Mondstuk voor bekleding
12. Ontgrendelingsknop (accu)
13. Filterpatroon

\* = niet meegeleverd!

## 3 Inhoud van de levering (afb. 1, 4)

Pos.	Aantal	Aanduiding
8.	3 x	Verlengbuis
9.	1 x	Spleetmondstuk
10.	1 x	Vloermondstuk
11.	1 x	Mondstuk voor bekleding
13.	1 x	Filterpatroon (voorgemonteerd)
	1 x	Handstofzuiger
	1 x	Gebruikshandleiding

## 4 Beoogd gebruik

De handstofzuiger is geschikt voor het zuigen van droge oppervlakken. U kunt uitsluitend droog zuiggoed opzuigen. Het opzuigen van natte, brandbare, explosieve of gezondheidsschadelijke stoffen is verboden.

Het product mag uitsluitend worden gebruikt waarvoor het bedoeld is. Elk ander of verdergaand gebruik is niet volgens de voorschriften. De gebruiker/bediener en niet de fabrikant is aansprakelijk voor ontstane schade of elke vorm van letsel.

Ook de naleving van de veiligheidsvoorschriften, de montagehandleiding en de aanwijzingen in de gebruikshandleiding maken deel uit van het beoogd gebruik.

Personen, die het product bedienen of onderhoud aan het product verrichten, moeten hiermee bekend zijn en op de hoogte zijn van de mogelijke gevaren.

De fabrikant is niet aansprakelijk voor wijzigingen die aan het product worden aangebracht en de hieruit voortvloeiende schade.

Het product mag uitsluitend met de originele onderdelen en originele accessoires van de fabrikant worden gebruikt.

De veiligheids-, werk- en onderhoudsvoorschriften van de fabrikant alsook de in de technische gegevens aangegeven afmetingen moeten in acht worden genomen.

Let erop dat onze producten volgens het beoogd gebruik niet voor bedrijfsmatige, ambachtelijke of industriële toepassingen zijn ontworpen. Wij aanvaarden geen aansprakelijkheid wanneer het product in bedrijfsmatige, ambachtelijke of industriële ondernemingen of bij soortgelijke werkzaamheden worden ingezet.

## Verklaring van de signaalwoorden in de gebruikshandleiding

**⚠ GEVAAR**

**Signaalwoord voor aanduiding van een direct aanwezige, gevaarlijke situatie die, indien deze niet wordt vermeden, de dood of ernstige verwondingen tot gevolg heeft.**

**⚠ WAARSCHUWING**

**Signaalwoord voor aanduiding van een mogelijke gevaarlijke situatie die, indien deze niet wordt vermeden, tot de dood of ernstige verwondingen kan leiden.**

**⚠ VOORZICHTIG**

**Signaalwoord voor aanduiding van een mogelijke gevaarlijke situatie die, indien deze niet wordt vermeden, tot geringe of matige verwondingen kan leiden.**

**LET OP**

**Signaalwoord voor aanduiding van een mogelijke gevaarlijke situatie die, indien deze niet wordt vermeden, materiële schade aan producten of eigendommen tot gevolg kan hebben.**

## 5 Veiligheidsvoorschriften

**Bewaar alle veiligheidsvoorschriften en -aanwijzingen voor toekomstig gebruik!**

**⚠ WAARSCHUWING**

**Lees alle veiligheidsvoorschriften, aanwijzingen, afbeeldingen en technische gegevens die bij dit elektrische gereedschap zijn meegeleverd.**

Nalatigheden bij het niet naleven van de onderstaande aanwijzingen kunnen elektrische schok, brand en/of ernstige verwondingen veroorzaken.

### 5.1 Algemene veiligheidsvoorschriften

- Dit product kan door kinderen vanaf 8 jaar en ouder, evenals door personen met beperkte fysieke, sensorische of mentale vaardigheden of personen met onvoldoende ervaring en/of onvoldoende kennis worden gebruikt, als er toezicht wordt gehouden of als er aanwijzingen zijn gegeven betreffende het veilig gebruik van het apparaat en zij de hiermee verbonden gevaren begrijpen. Kinderen mogen niet met het product spelen. Reinigingswerkzaamheden en gebruiksonderhoud mogen niet door kinderen zonder toezicht worden uitgevoerd.

**LET OP**

Bij gebruik van elektrische apparaten dient u de volgende veiligheidsmaatregelen te nemen ter bescherming tegen elektrische schokken, letsel en brandgevaar:

### 5.2 Zo voorkomt u ongevallen en letsel

- Laat een werkend product nooit onbeheerd achter op de werkplek.
- Mensen en dieren mogen met het product niet worden gestofzuigd.
- Richt het product en de mondstukken tijdens het gebruik nooit op uzelf of andere personen, vooral niet op ogen en oren. Er bestaat gevaar voor letsel.
- Zuig geen hete, gloeiende, ontvlambare, explosieve stoffen of gezondheidsschadelijke stoffen op. Hieronder vallen hete as, benzine, oplosmiddelen, zuren of logen.  
Er bestaat gevaar voor brand en letsel.
- Controleer het product en de accessoires regelmatig op beschadigingen. Gebruik geen beschadigd product of beschadigde accessoires.

### 5.3 Zo voorkomt u ongevallen en letsels door een elektrische schok

- Schakel het product uit wanneer u:
  - het product niet gebruikt, het transporteert of zonder toezicht laat.
  - het product controleert, het reinigt of blokkeringen verwijderd.
  - reinigings- of onderhoudswerkzaamheden uitvoert of accessoires vervangt.
  - wanneer het in contact is gekomen met vreemde objecten of als sprake is van abnormale trillingen.

- Dompel het product niet onder in water en gebruik het niet in een vochtige omgeving.
- Dompel het product om te reinigen nooit onder in water of andere vloeistoffen.
- Raak het product niet aan met vochtige of natte handen!

## 5.4 Zo voorkomt u schade aan het product en eventueel daaruit resulterend lichamelijk letsel

- Zorg ervoor dat het product correct gemonteerd is en dat de filters zich in de juiste positie bevinden.
- Werk niet zonder filters. Het product kan beschadigd raken.
- Gebruik alleen originele reserveonderdelen en accessoires (zie "Reserveonderdelen/accessoires") die door ons servicecentrum zijn geleverd en worden aanbevolen. Het gebruik van andere onderdelen leidt tot onmiddellijk verlies van aanspraak op garantie.
- Laat reparaties alleen uitvoeren door ons erkende servicecentra.
- Volg de aanwijzingen voor het reinigen en onderhouden van het product.
- Bewaar het product op een droge plek, buiten het bereik van kinderen.

## Restrisico's

Het product is vervaardigd volgens de stand van de techniek en de erkende veiligheidstechnische regels. Toch kan tijdens de werkzaamheden sprake zijn van enkele restrisico's.

- Beschadiging van het gehoor, als de voorgeschreven gehoorbescherming niet wordt gedragen.
- Restrisico's kunnen worden geminimaliseerd als de "veiligheidsvoorschriften" en het "gebruik conform de voorschriften" alsook de bedieningshandleiding worden opgevolgd.
- Gebruik het product zoals in deze gebruikshandleiding wordt aanbevolen. U verkrijgt dan optimale prestaties met uw product.
- Bovendien kunnen er ondanks alle getroffen voorzieningen verborgen restrisico's bestaan.
- Accu's moeten uit het product worden verwijderd voordat ze worden opgeladen.
- De aansluitklemmen mogen niet kortgesloten worden.

### WAARSCHUWING

Dit elektrisch apparaat genereert een elektromagnetisch veld als het is ingeschakeld. Dit veld kan onder bepaalde omstandigheden interfereren met actieve of passieve medische implantaten. Om het risico op ernstig of dodelijk letsel te beperken, raden we personen met medische implantaten aan om hun arts en de fabrikant van het medische implantaat te raadplegen voordat het elektrische apparaat wordt gebruikt.

### LET OP

Het product maakt deel uit van de 20V IXES serie en mag alleen met accu's uit deze serie worden gebruikt. Accu's mogen alleen met opladers uit deze serie worden opgeladen. Let hierbij op de specificaties van de fabrikant.

### WAARSCHUWING

**Neem de veiligheidsvoorschriften en aanwijzingen voor het opladen en het juiste gebruik in acht zoals in de gebruikshandleiding van uw accu en oplader van de 20V IXES serie aangegeven. Een gedetailleerde beschrijving voor het laadproces en overige informatie vindt u in deze afzonderlijke bediening.**

## 6 Technische gegevens

Motorspanning	20 V
Zuigkracht	10000 Pa
zuigvermogen	15 l/s
Beschermingsgraad	IPX0
Capaciteit (opvangbak)	0,56 l
Gewicht (zonder accu)	1,4 kg

Technische wijzigingen voorbehouden!

## 7 Uitpakken

### WAARSCHUWING

**Het product en de verpakkingsmaterialen zijn geen kinderspeelgoed!**

**Kinderen mogen niet met plastic zakken, folies en kleine onderdelen spelen! Er bestaat gevaar voor inslikken en verstikkingsgevaar!**

- Open de verpakking en haal het product er voorzichtig uit.
- Verwijder het verpakkingsmateriaal evenals de verpakkings- en transportbeveiligingen (indien voorhanden).
- Controleer of de inhoud van de levering volledig is.
- Controleer het product en de hulpstukken op transportschade. Meld eventuele schade direct bij het transportbedrijf dat het product heeft bezorgd. Reclamaties op een later tijdstip worden niet erkend.
- Bewaar de verpakking indien mogelijk tot na het verstrijken van de garantietijd.
- Maak u voor aanvang van de werkzaamheden bekend met het product aan de hand van de gebruikshandleiding.
- Gebruik bij accessoires alsook slijtage- en reserveonderdelen uitsluitend originele onderdelen. Reserveonderdelen zijn verkrijgbaar bij de leverancier.
- Geef bij bestellingen onze artikelnummers alsook type en bouwjaar van het product aan.

## 8 Montage

### LET OP

Het product voor de ingebruikstelling in ieder geval volledig monteren!

### 8.1 Mondstukken (9, 10, 11) (afb. 1, 2)

#### Spleetmondstuk (9)

- Zuigen van spleten, hoeken, radiatoren en moeilijk bereikbare plaatsen.

#### Vloermondstuk (10)

- Zuigen van kleinere vloeroppervlakken, tapijten of deurmatten.
- Gebruik het vloermondstuk (10) in combinatie met de verlengbuis (8).
- Indien nodig kan het ook zonder het verlengstuk gebruikt worden.

#### Mondstuk voor bekleding (11)

- Voor het stofzuigen van zitmeubelen, bankstellen en gestoffeerde oppervlakken.

#### 8.1.1 Het mondstuk bevestigen

1. Bevestig het gewenste mondstuk aan de zuigaansluiting (1) op de opvangbak (2).
2. Verwijder het mondstuk door het naar voren uit de zuigaansluiting (1) te trekken.

## 9 Bediening

De accu-handstofzuiger is uitgerust met een stevige, doorzichtige kunststof opvangbak voor het opvangen van vuil.

De werking van de bedieningsonderdelen vindt u in de volgende beschrijvingen.

### LET OP

Let op dat de omgevingstemperatuur, tijdens de werkzaamheden niet hoger is dan 50 °C en niet lager is dan -20 °C.

### LET OP

Het product maakt deel uit van de 20V IXES serie en mag alleen met accu's uit deze serie worden gebruikt. Accu's mogen alleen met opladers uit deze serie worden opgeladen. Let hierbij op de specificaties van de fabrikant.

### 9.1 Accu (6) in de accu-houder (7) plaatsen/verwijderen (afb. 3)

#### Accu plaatsen

1. Schuif de accu (6) in de accu-houder (7). De accu (6) klikt hoorbaar vast.

#### Accu uitnemen

1. Druk op de ontgrendelingsknop (12) van de accu (6) en trek de deze uit de accuhouder (7).

## 9.2 Product in-/uitschakelen (afb. 1)

### LET OP

Niet gebruiken zonder filter!

#### Inschakelen

1. Schakel het product in door op de aan/uit-schakelaar (4) te drukken.

#### Uitschakelen

1. Schakel het product uit door nogmaals op de aan/uitschakelaar (4) te drukken.

## 9.3 Overbelastingsbeveiliging

#### Aanwijzing:

Bij overbelasting van de motor schakelt deze vanzelf uit. Na een afkoeltijd (deze tijd is verschillend) kan de motor weer worden ingeschakeld.

## 9.4 Opvangbak (2) legen (afb. 1, 4)

### ⚠ WAARSCHUWING

**Leeg en reinig het product voor en na gebruik om te voorkomen dat zich in het product materialen ophopen die brandgevaar kunnen opleveren.**

De handstofzuiger kan beschadigd raken als de opvangbak (2) te vol met stof zit.

1. Verwijder de opvangbak (2) door op de ontgrendelingsknop (3) te drukken en de opvangbak (2) te verwijderen.
2. Trek het filterpatroon (13) voorzichtig uit de opvangbak (2).
3. Maak de opvangbak (2) leeg.
4. Reinig indien nodig de opvangbak (2) met een vochtige doek\*.  
Reinig indien nodig het filterpatroon (13) zoals beschreven onder 10.1.1.
5. Plaats het filterpatroon (13) weer in de opvangbak (2). Door zijn vorm kan het filterpatroon (13) slechts in één positie in de opvangbak (2) worden geplaatst.
6. Bevestig de opvangbak (2) weer aan het product. Plaats de opvangbak (2) aan de onderkant van het product. Zorg ervoor dat de neus in de uitsparing op de opvangbak (2) zit en klik hem vast in de ontgrendeling aan de bovenkant van het product.

\* = niet altijd meegeleverd!



## 10 Reiniging en onderhoud

### WAARSCHUWING

**Laat reparatie- en onderhoudswerkzaamheden, die niet in deze gebruikshandleiding beschreven staan, uitvoeren door een gespecialiseerde werkplaats. Gebruik uitsluitend originele reserveonderdelen.**

**Er bestaat gevaar voor ongevallen! Voer onderhouds- en reinigingswerkzaamheden doorgaans uit met een verwijderde accu. Er bestaat gevaar voor verwonding! Laat het product altijd afkoelen voordat onderhouds- of reinigingswerkzaamheden worden uitgevoerd. Elementen van de motor zijn heet. Er bestaat gevaar voor letsel en brandwonden!**

Het product kan onverwacht starten en kan daardoor verwondingen veroorzaken.

- Verwijder de accu.
- Laat het product afkoelen.
- Verwijder het inzetstuk.

### 10.1 Reiniging

1. Dompel het product om te reinigen nooit onder in water of andere vloeistoffen.
2. Spuit het product nooit af met water.
3. Zorg dat de veiligheidsinrichtingen, de ventilatiesleuven en de motorbehuizing zo stof- en vuilvrij mogelijk zijn. Wrijf het product met een schone doek\* af en blaas deze met perslucht\* bij lage druk uit. Wij adviseren u, om het product direct na elk gebruik te reinigen.
4. Ventilatieopeningen moeten altijd vrij zijn.
5. Gebruik geen reinigingsmiddelen of oplosmiddelen; deze kunnen de kunststofonderdelen van het product aantasten. Zorg ervoor dat er geen water in het product kan komen.

\* = niet altijd meegeleverd!

#### 10.1.1 Het filterpatroon (13) reinigen (afb. 1, 4)

Reinig het filterpatroon wanneer de zuigkracht afneemt.

1. Verwijder de opvangbak (2) door op de ontgrendelknop (3) te drukken en de opvangbak (2) te verwijderen.
2. Trek het filterpatroon (13) voorzichtig uit de opvangbak (2).
3. Verwijder het stof van het filterpatroon (13) met een kwast\* en was het filterpatroon (13) indien nodig uit.
4. Laat het filterpatroon (13) aan de lucht drogen, voordat u het weer bevestigt en gebruikt.
5. Plaats het filterpatroon (13) weer in de opvangbak (2). Door zijn vorm kan het filterpatroon (13) slechts in één positie in de opvangbak (2) worden geplaatst.
6. Bevestig de opvangbak (2) weer aan het product. Plaats de opvangbak (2) aan de onderkant van het product. Zorg ervoor dat de neus in de uitsparing op de opvangbak (2) zit en klik hem vast in de ontgrendeling aan de bovenkant van het product.

\* = niet altijd meegeleverd!

## 10.2 Onderhoud

Het product is onderhoudsvrij.

1. Controleer het product voor elk gebruik op zichtbare defecten, zoals losse, versleten of beschadigde onderdelen.

## 11 Opslag en transport

### 11.1 Opslag

- Verwijder de accu.
- Reinig en controleer het product op schade.

Bewaar het product en de bijbehorende accessoires op een donkere, droge en vorstvrije en voor kinderen ontoegankelijke plaats.

De optimale bewaar temperatuur ligt tussen 5 °C en 30 °C. Bewaar het product in de originele verpakking.

Dek het product af om het te beschermen tegen stof of vocht. Bewaar de gebruikshandleiding bij het product.

### 11.2 Transport

- Verwijder de accu.
- Het product mag alleen met behulp van de draagbeugel worden opgetild of getransporteerd.

## 12 Reparatie & bestellen van reserveonderdelen

Let op dat bij dit product de volgende delen onderhevig zijn aan gebruiksmatige of natuurlijke slijtage, resp. de volgende delen als verbruiksmateriaal wordt gebruikt.

### LET OP

Conform de wetgeving voor productgaranties wordt er geen garantie geboden voor schade die ontstaan is door incorrecte reparaties of door het niet gebruiken van originele reserveonderdelen.

Neem contact op met een servicecentrum of een erkende specialist. Overeenkomstig geldt dit ook voor accessoires.

Reserveonderdelen en accessoires zijn verkrijgbaar bij ons servicecentrum. Scan hiertoe de QR-code op de titelpagina.

### 12.1 Bestelling van reserveonderdelen

Bij het bestellen van reserveonderdelen moeten de volgende gegevens worden vermeld:

- Modelaanduiding
- Artikelnummer
- Gegevens op het typeplaatje

#### Reserveonderdelen/accessoires

Accu SBP2.0 Artikelnr.:	7909201708
Accu SBP4.0 Artikelnr.:	7909201709
Oplader SBC2.4A Artikelnr.:	7909201710
Oplader SBC4.5A Artikelnr.:	7909201711
Oplader SDBC2.4A Artikelnr.:	7909201712
Oplader SDBC4.5A Artikelnr.:	7909201713
StarterKit SBSK2.0 Artikelnr.:	7909201720

StarterKit SBSK4.0 Artikelnr.:	7909201721
Filterpatroon - Artikelnr.:	7906404701

### 13 Afvalverwerking en hergebruik

#### Aanwijzingen op de verpakking



De verpakingsmaterialen zijn recyclebaar. Verpakkingen milieuvriendelijk afvoeren.

#### Aanwijzingen betreffende de wetgeving Afgedankte elektrische en elektronische apparatuur (AEEA)



**Afgedankte elektrische en elektronische apparatuur behoort niet bij het huishoudelijke afval, maar moeten worden ingezameld resp. gescheiden worden afgevoerd!**

- Oude batterijen of accu's die niet vast in het afgedankte apparaat zijn geïntegreerd, moeten vóór het afvoeren op niet-destructieve wijze worden verwijderd! Het afvoeren hiervan is geregeld in de wetgeving inzake batterijen.
- Eigenaars resp. gebruikers van elektrische en elektronische apparaten zijn wettelijk verplicht om na gebruik de batterijen en accu's in te leveren.
- De eindgebruiker is verantwoordelijk voor het wissen van persoonsgerelateerde gegevens op het af te voeren afgedankte apparaat!
- Het symbool van de doorgekruiste vuilnisbak betekent dat afgedankte elektrische en elektronische apparatuur niet bij het huishoudelijk afval mag worden gooid.
- Afgedankte elektrische en elektronische apparatuur kunnen bij de volgende punten kosteloos worden ingeleverd:
  - Openbare afvalverwijderings- of inzamelpunten (bijv. gemeentewerven)
  - Verkooppunten van elektrische apparaten (stationair en online), voor zover dealers verplicht zijn ze terug te nemen of dit vrijwillig aanbieden.
  - Tot drie afgedankte elektronische apparaten per apparaattype, met een randlengte van niet meer dan 25 centimeter, kunnen gratis naar de fabrikant

worden teruggebracht zonder eerst een nieuw apparaat van de fabrikant te hoeven kopen, of naar een ander erkend verzamelpunt in je omgeving worden gebracht.

- Voor verdere aanvullende terugnamevoorwaarden van de fabrikanten en distributeurs verzoeken wij u contact op te nemen met de betreffende klantenservice.

- Bij levering van een nieuw elektrisch apparaat door de fabrikant aan een particulier huishouden, kan de fabrikant op verzoek van de eindgebruiker zorgen voor het kosteloos afhalen van het afgedankte elektrische apparaat. Neem hiertoe contact op met de klantenservice van de fabrikant.
- Deze uitspraken zijn alleen geldig voor apparaten die in de landen van de Europese Unie worden geïnstalleerd en verkocht en die onder de Europese Richtlijn 2012/19/EU vallen. In landen buiten de Europese Unie kunnen andere voorschriften gelden voor het afvoeren van afgedankte elektrische en elektronische apparatuur.

#### Aanwijzingen voor de lithium-ion accu's



**Accu voor het afvoeren van het apparaat demonteren!**

- Gooi de accu niet bij het huishoudelijk afval, in open vuur (explosiegevaar) of in water. Beschadigde accu's kunnen het milieu en uw gezondheid schaden, als er giftige dampen of vloeistoffen gaan lekken.
- Lever het apparaat en de oplader in bij een afvalwerkingsstation. De gebruikte kunststof- en metalen onderdelen kunnen per type gescheiden worden en zo worden gerecycled.
- Voer accu's in ontladen toestand af. Wij adviseren de polen af te plakken met tape om ze te beschermen tegen kortsluiting. Open de accu niet.
- Gooi uw accu's weg volgens de lokale voorschriften. Lever accu's in bij een afvalwerkingsstation voor verbruikte accu's, waar ze milieuvriendelijk kunnen worden gerecycled. Neem hiertoe contact op met het plaatselijke afvalwerkingsstation.

### 14 Verhelpen van storingen

Storing	Mogelijke oorzaak	Oplossing
Het product kan niet worden gestart.	Het accuvermogen is te zwak.	Laad de accu op.
	De accu is niet goed geplaatst.	Schuif de accu in de accu-houder. De accu klikt hoorbaar vast.
	Aan/uit-schakelaar defect.	Neem contact op met onze klantenservice.
	Motor defect.	
Product werkt met onderbrekingen.	Intern loszittend contact.	Neem contact op met onze klantenservice.
	Aan/uit-schakelaar defect.	

Storing	Mogelijke oorzaak	Oplossing
De zuigkracht is verminderd en het product zuigt geen vuil op.	De opvangbak is vol.	Maak de opvangbak leeg.
	De luchtbaan is geblokkeerd.	Controleer de volgende onderdelen op verstopping en verwijder de verstoppingen: <ul style="list-style-type: none"> <li>• Opvangbak</li> <li>• Verlengbuis</li> <li>• Spleet-/vloer/bekledingsmondstuk</li> </ul>
	Het filterpatroon is verstopt.	Reinig het filterpatroon.
De zuigkracht is verminderd, zelfs na het reinigen van het filterpatroon.	Het filterelement is beschadigd.	Neem contact op met onze klantenservice.
Het product is oververhit.	Het filterelement is verstopt.	Reinig het filterelement.
Er komt stof uit het product.	De opvangbak is niet correct bevestigd.	Bevestig de opvangbak op de juiste manier.

## 15 Garantievoorwaarden - Scheppach 20V IXES-serie

Herzieningsdatum 25-04-2024

### Beste klant,

onze producten worden onderworpen aan een strenge kwaliteitscontrole. Mocht een product toch niet naar behoren functioneren, dan betreuren wij dit ten zeerste en verzoeken wij u contact op te nemen met onze serviceafdeling op het onderstaande adres. Wij helpen u ook graag telefonisch via het servicenummer. De volgende informatie is bedoeld om u te helpen uw claim zonder problemen te verwerken en af te wikkelen.

### Het volgende geldt voor de aanspraak op garantie:

- Deze garantievoorwaarden** regelen onze aanvullende fabrieksgarantieservices voor kopers (particuliere eindgebruikers) van nieuwe producten. De wettelijke garantieclaims worden niet beïnvloed door deze garantie. Dit is de verantwoordelijkheid van de dealer bij wie u het product hebt gekocht.
- De garantieservice** van de fabrikant dekt alleen defecten van een nieuw door u aangeschaft product die te wijten zijn aan een materiaal- of productiefout. Als er zich tijdens de garantieperiode materiaal- of fabricagefouten voordoen, zal de fabrikant als garantieverlener in het kader van deze garantie een van de volgende services naar keuze verlenen:
  - Gratis reparatie van het product
  - Gratis vervanging van het product door een product van gelijke waarde (evt. ook vervanging door een nieuw model als het originele product niet meer verkrijgbaar is).

Vervangen producten of onderdelen worden ons eigendom. Let erop dat onze producten volgens het beoogd gebruik niet voor bedrijfsmatige, ambachtelijke of beroepsmatige toepassingen zijn ontworpen. Een garantieclaim is daarom niet geldig als het product binnen de garantieperiode voor bedrijfsmatige, ambachtelijke of industriële doeleinden is gebruikt of aan een gelijkwaardige belasting is blootgesteld.

### 3. Uitgesloten van onze garantieservices zijn:

- Schade aan het product veroorzaakt door het niet naleven van de montagehandleiding, onjuiste installatie, het niet naleven van de gebruikshandleiding (bijv. aansluiting op een verkeerde netspanning of stroomsoort) of de onderhouds- en veilig-

heidsvoorschriften of door het gebruik van het product onder ongeschikte omgevingsomstandigheden en door onvoldoende zorg en onderhoud.

- Schade aan het product veroorzaakt door verkeerd gebruik of onjuiste toepassing (zoals overbelasting van het product of gebruik van niet-goedgekeurd gereedschap of accessoires), binnendingen van vreemde voorwerpen in het product (zoals zand, stenen of stof), transportschade, gebruik van geweld of invloeden van buitenaf (zoals schade veroorzaakt door vallen).
  - Schade aan het product of onderdelen van het product die te wijten is aan normale, gebruikelijke (operationele) of andere natuurlijke slijtage, evenals schade en/of slijtage van slijtageonderdelen.
  - Defecten in het product die veroorzaakt zijn door het gebruik van accessoires, aanvullende onderdelen of reserveonderdelen die geen originele onderdelen zijn of die niet worden gebruikt zoals bedoeld.
  - Producten waarop wijzigingen of aanpassingen zijn aangebracht.
  - Kleine afwijkingen van de nominale toestand die onbeduidend zijn voor de waarde en bruikbaarheid van het product.
  - Producten waaraan onbevoegde reparaties of herstelwerkzaamheden zijn uitgevoerd, in het bijzonder door een niet-geautoriseerde derde partij.
  - Als de markering op het product of de identificatiegegevens van het product (machinesticker) ontbreken of onleesbaar zijn.
  - Producten die sterk vervuld zijn en daarom door het servicepersoneel worden geweigerd.
  - Schadeclaims en gevolgschade zijn over het algemeen uitgesloten van deze garantie.
- De garantieperiode** is normaal gesproken **5 jaar** (12 maanden voor accu's / oplaadbare accu's) en gaat in op de aankoopdatum van het product. De datum op de originele aankoopbon is doorslaggevend. Aanspraak op garantie moet telkens direct na het in kennis stellen worden ingediend. Het indienen van garantieclaims na het verstrijken van de garantieperiode is uitgesloten. De reparatie of vervanging van het product leidt niet tot een verlenging van de garantieperiode, noch start deze service een nieuwe garantieperiode voor het product of voor geïnstalleerde reserveonderdelen. Dit geldt ook bij services ter plaatse.

Een voorwaarde voor een aanspraak op garantie is dat de fabrikant, als garantieverlener, in staat wordt gesteld om het garantiegeval te onderzoeken door de betreffende goederen op verzoek van de fabrikant op te sturen. Voorkom beschadiging tijdens transport door middel van een geschikte verpakking. Het product in kwestie moet worden gereinigd en samen met een kopie van de aankoopbon, waarop de aankoopdatum en de productnaam vermeld moeten staan, naar het servicecentrum worden teruggestuurd. Als een product onvolledig wordt verzonden, zonder de volledige leveringsomvang, worden de ontbrekende accessoires gecrediteerd / in mindering gebracht in waarde als het product wordt omgeruild of terugbetaald. Gedeeltelijk of volledig gedemonteerde producten kunnen niet worden aanvaard als garantieclaim. In geval van een onterechte klacht of buiten de garantieperiode, draagt de koper over het algemeen de transportkosten en het transportrisico. **Meld een garantieclaim vooraf bij het servicecentrum (zie hieronder).** In principe wordt overeengekomen dat het defecte product met een korte beschrijving van het defect per georganiseerde retourzending of - in geval van reparatie buiten de garantieperiode - voldoende gefrankeerd, met inachtneming van de juiste verpakgings- en verzendrichtlijnen, naar het onderstaande serviceadres wordt gestuurd. **Houd er rekening mee dat uw product (afhankelijk van het model) om veiligheidsredenen vrij is van alle bedieningsmaterialen bij retourzending.** Het product dat naar ons Servicecentrum wordt gestuurd, moet zodanig worden verpakt dat schade aan het product waarover wordt gereclameerd, tijdens het transport wordt voorkomen. Na een succesvolle reparatie/vervanging sturen wij het product gratis naar u terug. Als producten niet kunnen worden gerepareerd of vervangen, kan een geldbedrag tot aan de aankoopprijs van het defecte product naar eigen goeddunken worden terugbetaald, rekening houdend met een eventuele aftrek voor slijtage. Deze garanties zijn uitsluitend bedoeld voor de oorspronkelijke particuliere koper en kunnen niet worden toegewezen of overgedragen.

5. **Verlenging van de garantieperiode tot 10 jaar:** Scheppach biedt een extra garantieverlenging van 5 jaar op producten uit de Scheppach 20V-serie. De garantieperiode voor deze producten bedraagt dus in totaal 10 jaar. Accu's / oplaadbare accu's, opladers en accessoires zijn hiervan uitgesloten. U kunt aanspraak maken op deze garantie-uitbreiding door uw Scheppach-product uit dit assortiment uiterlijk 30 dagen na de aankoopdatum online te registreren op <https://garantie.scheppach.com>. Na een succesvolle online registratie ontvangt u de bevestiging voor de artikelgerelateerde garantie-uitbreiding.

6. Neem **contact op met ons Servicecentrum om aanspraak te maken** op een garantieclaim.

**Gebruik bij voorkeur ons formulier op onze homepage:** <https://www.scheppach.com/de/service>

**Stuur geen producten naar ons op zonder eerst contact op te nemen met ons servicecentrum en ons te registreren.**

**Om aanspraak te kunnen maken op deze garanties moet u eerst contact opnemen met ons Servicecentrum.** Garantieclaims moeten vóór het verstrijken van de garantieperiode binnen 14 dagen na ontdekking van het defect worden ingediend. Hiervoor zijn de originele aankoopbon en, indien van toepassing, de bevestiging van de artikelgerelateerde garantie-uitbreiding nodig

7. **Verwerkingstijd** - in principe verwerken wij klachten binnen 14 dagen na ontvangst bij ons Servicecentrum. Als in uitzonderlijke gevallen de aangegeven verwerkingstijd wordt overschreden, zullen wij u hiervan tijdig op de hoogte stellen.
8. **Slijtageonderdelen zijn over het algemeen uitgesloten van garantie!** - Slijtagedelen zijn: a) meegeleverde, bevestigde en/of geïnstalleerde accu's en b) alle modelafhankelijke slijtagedelen (onder meer riemen, zaagbladen, inzetgereedschap, slijpschijven, filters, koolborstels enz.). De garantie geldt niet voor accu's of oplaadbare accu's die diep ontladen zijn of beschadigd zijn aan de behuizing of accu-aansluitingen.
9. **Kostenraming** - producten die niet of niet meer onder de garantie vallen, worden tegen betaling gerepareerd. Op verzoek aan ons Servicecentrum kunt u de defecte producten opsturen voor een kostenraming en, indien nodig, het Servicecentrum schriftelijke goedkeuring geven (per post, e-mail) voor de reparatie. Zonder reparatiegoedkeuring vindt er geen verdere verwerking plaats.

**De garantievoorwaarden** zijn alleen van toepassing in de versie die van kracht is op het moment van de claim en zijn te vinden op onze homepage ([www.scheppach.com](http://www.scheppach.com)), indien van toepassing. Bij vertalingen is altijd de Duitse versie doorslaggevend.

**Scheppach GmbH · Günzburger Str. 69 · 89335 Ichenhausen (Duitsland)**

**Telefoon: +800 4002 4002 ·**

**E-mail: [customerservice.NL@scheppach.com](mailto:customerservice.NL@scheppach.com) ·**

**Internet: <https://www.scheppach.com>**

Wij behouden ons het recht voor om deze garantievoorwaarden te allen tijde zonder voorafgaande kennisgeving te wijzigen.

## 16 EU-conformiteitsverklaring

### Vertaling van de originele conformiteitsverklaring

**Fabrikant:**

Scheppach GmbH  
Günzburger Straße 69  
D-89335 Ichenhausen

Wij verklaren onder eigen verantwoordelijkheid dat het hier beschreven product voldoet aan de geldende richtlijnen en normen.

Merk: **SCHEPPACH**  
Art.-aanduiding: **ACCU-HANDSTOFZUIGER**  
**C-HVC150-X**  
Art.nr. **5909251900**

**EU-richtlijnen:**

2014/30/EU, 2014/35/EU, 2011/65/EU\*

\* Het hierboven beschreven onderwerp van deze verklaring voldoet aan de voorschriften van richtlijn 2011/65/EU van het Europese Parlement en de Raad van 8 juni 2011 omtrent de beperking van het gebruik van bepaalde gevaarlijke stoffen in elektrische en elektronische apparaten.

**Toegepaste normen:**

EN 60335-1:2012+AC:2014+A11:2014+A13:2017+A1:2019+A2:2019+A14:2019+A15:2021+A16:2023;  
EN IEC 60335-2-2:2023+A11:2023; EN 62233:2008;  
EN IEC 55014-1:2021; EN IEC 55014-2:2021

**Documentatie gevolmachtigde:**

Dawid Hudzik  
Günzburger Str. 69  
D-89335 Ichenhausen  
Ichenhausen, 14.08.2024

  
Simon Schünk  
Division Manager Product Center





  
Andreas Pecher  
Head of Project Management

## Índice

1	Introducción.....	46
2	Descripción del producto (Fig. 1, 4) .....	46
3	Volumen de suministro (fig. 1, 4) .....	46
4	Uso previsto .....	46
5	Indicaciones de seguridad .....	47
6	Datos técnicos.....	48
7	Desembalaje .....	48
8	Montaje .....	49
9	Manejo .....	49
10	Limpieza y mantenimiento .....	50
11	Almacenamiento y transporte .....	50
12	Reparación y pedido de piezas de repuesto.....	50
13	Eliminación y reciclaje.....	51
14	Solución de averías.....	51
15	Condiciones de garantía - Serie Schepbach 20 V IXES.....	52
16	Declaración de conformidad UE .....	54
17	Plano de explosión.....	203

## Explicación de los símbolos del producto

Este manual utiliza símbolos para llamar su atención sobre los posibles riesgos. Los símbolos de seguridad y explicaciones que acompañan a estos deben ser comprendidos perfectamente. Las propias advertencias no descartan ningún riesgo y no sustituyen las medidas correctas para prevenir accidentes.

	Antes de la puesta en marcha, lea y siga el manual de instrucciones, así como las indicaciones de seguridad.
	Batería de iones de litio
	El producto cumple con las normativas europeas vigentes.
	El producto cumple con las normativas serbias vigentes.

## 1 Introducción

### Fabricante:

Schepbach GmbH  
Günzburger Straße 69  
D-89335 Ichenhausen (Alemania)

### Estimado cliente:

Esperamos que el trabajo con su nuevo producto sea muy satisfactorio y fructífero.

### Nota:

El fabricante de este producto, de acuerdo con la legislación alemana de responsabilidad sobre productos, no se hace responsable de los daños originados en este producto o causados por éste en los siguientes casos:

- Tratamiento incorrecto

- Inobservancia del manual de instrucciones
- Reparaciones efectuadas por personal técnico no autorizado, ajeno a nuestra empresa
- Montaje y sustitución de piezas de repuesto no originales
- Uso no conforme a lo previsto

### Observe lo siguiente:

El manual de instrucciones forma parte de este producto.

Contiene indicaciones importantes sobre cómo trabajar con el producto de forma segura, adecuada y rentable y cómo evitar peligros, ahorrar costes de reparaciones, reducir periodos de inactividad y aumentar la fiabilidad y la vida útil del producto. Además de las normas de seguridad incluidas en este manual de instrucciones, se deberán observar estrictamente las prescripciones vigentes en su país para el funcionamiento del producto.

Antes de utilizar el producto, familiarícese con todas las indicaciones de funcionamiento y seguridad. Utilice el producto únicamente de la forma descrita y para los usos indicados. Guarde bien el manual de instrucciones y entregue todos los documentos en caso de ceder el producto a terceros.

## 2 Descripción del producto (Fig. 1, 4)

1. Conexión de aspiración
2. Recipiente colector
3. Tecla de desbloqueo
4. Interruptor de conexión/desconexión
5. Asidero
6. Batería\*
7. Soporte de la batería
8. Tubo alargador
9. Boquilla para juntas
10. Boquilla de suelo
11. Boquilla de tapicería
12. Botón de desbloqueo (batería)
13. Cartucho de filtro

\* = no incluido en el volumen de suministro.

## 3 Volumen de suministro (fig. 1, 4)

Pos.	Cantidad	Denominación
8.	3	Tubo alargador
9.	1	Boquilla para juntas
10.	1	Boquilla de suelo
11.	1	Boquilla de tapicería
13.	1	Cartucho de filtro (premontado)
	1	Aspirador de polvo manual
	1	Manual de instrucciones

## 4 Uso previsto

El aspirador de polvo manual es adecuado para aspirar superficies secas. Solo puede aspirar objetos secos. Está prohibido aspirar materiales mojados, inflamables, explosivos o peligrosos para la salud.

El producto solo debe utilizarse para el uso previsto. Se considerará inapropiado cualquier uso que vaya más allá. Los daños o lesiones de cualquier tipo producidos a consecuencia de lo anterior serán responsabilidad del usuario/operario, no del fabricante.

El cumplimiento de las indicaciones de seguridad también forma parte del uso conforme al previsto, al igual que el manual de montaje y las instrucciones de funcionamiento en el manual de instrucciones.

Las personas que se ocupen del manejo y uso del producto deben estar familiarizadas con este e informadas sobre los posibles peligros.

Si el usuario hiciera modificaciones en el producto, el fabricante no se responsabilizará de ningún daño que ello pueda causar.

El producto debe usarse únicamente con piezas y accesorios originales del fabricante.

Deben observarse las prescripciones de seguridad, trabajo y mantenimiento del fabricante, así como las dimensiones indicadas en los Datos técnicos.

Recuerde que nuestros productos no están diseñados para usos comerciales, artesanales ni industriales. No concedemos ningún tipo de garantía si se utiliza el producto en empresas comerciales, artesanales o industriales, ni en actividades de características similares.

## Explicación de las palabras de señalización en las instrucciones de uso

<b>⚠ PELIGRO</b>
<b>Palabra de advertencia para indicar una situación de peligro inminente que, de no evitarse, provocará la muerte o lesiones graves.</b>

<b>⚠ ADVERTENCIA</b>
<b>Palabra de advertencia para indicar una situación potencialmente peligrosa que, de no evitarse, podría provocar la muerte o lesiones graves.</b>

<b>⚠ PRECAUCIÓN</b>
<b>Palabra de advertencia para indicar una situación potencialmente peligrosa que, de no evitarse, podría provocar lesiones leves o moderadas.</b>

<b>ATENCIÓN</b>
<b>Palabra de advertencia para indicar una situación potencialmente peligrosa que, de no evitarse, podría provocar daños materiales al producto o a la propiedad.</b>

## 5 Indicaciones de seguridad

**Conservar todas las indicaciones de seguridad e instrucciones para futuros usos.**

<b>⚠ ADVERTENCIA</b>
<b>Lea todas las indicaciones de seguridad, instrucciones, ilustraciones y datos técnicos que acompañan a esta herramienta eléctrica.</b>
Si no se respetan las siguientes instrucciones, puede producirse una descarga eléctrica, un incendio y/o lesiones graves.

### 5.1 Indicaciones generales de seguridad

- Este producto puede ser utilizado por niños mayores de 8 años y por personas con limitaciones en sus capacidades físicas, sensoriales o mentales, o con falta de experiencia y conocimiento, si se encuentran bajo supervisión o han recibido instrucciones sobre el uso seguro del producto y comprenden los riesgos consecuentes. Los niños no deben jugar con el producto. La limpieza y el mantenimiento a cargo del usuario no deben ser llevados a cabo por niños sin supervisión.

<b>ATENCIÓN</b>
Al usar aparatos eléctricos deben tenerse en cuenta las siguientes medidas de seguridad para la protección contra descargas eléctricas, el peligro de incendio y el riesgo de sufrir lesiones:

### 5.2 Formas de evitar accidentes y lesiones

- No deje nunca un producto en funcionamiento sin vigilancia en el lugar de trabajo.
- Las personas y los animales no deben ser aspirados con el producto.
- No dirija nunca el producto y las boquillas hacia usted u otras personas, especialmente hacia los ojos y los oídos, durante el funcionamiento. Existe peligro de lesiones.
- No aspire sustancias calientes, incandescentes, inflamables, explosivas o peligrosas para la salud. Entre ellas se incluyen cenizas calientes, gasolina, disolventes, ácidos o lejías. Existe peligro de incendio y lesiones.
- Compruebe periódicamente que el producto y los accesorios no estén dañados. No utilice un producto o accesorio dañado.

### 5.3 Formas de evitar accidentes y lesiones por una descarga eléctrica

- Desconecte el producto:
  - cuando no lo utilice, lo vaya a transportar o si lo deja sin vigilancia.
  - cuando lo revise, limpie o elimine obstrucciones.
  - cuando efectúe trabajos de limpieza o mantenimiento, o si va a cambiar algún accesorio.

– tras el contacto con cuerpos extraños o al detectar una vibración anormal.

- No sumerja el producto en agua ni lo haga funcionar en un entorno húmedo.
- Para limpiar el producto, este no debe sumergirse en agua ni en ningún otro líquido.
- No manipule el producto con las manos mojadas o húmedas.

## 5.4 Formas de evitar daños al producto y posibles daños personales resultantes de ello

- Asegúrese de que el producto esté correctamente montado y de que los filtros estén en la posición correcta.
- No trabaje sin filtros. El producto podría dañarse.
- Utilice únicamente piezas de repuesto y accesorios originales (véase “Piezas de repuesto/accesorios”) suministrados y recomendados por nuestro centro de servicio. El uso de piezas de otros fabricantes conllevará la pérdida inmediata del derecho de garantía.
- Encargue las reparaciones únicamente a centros de servicio autorizados por nosotros.
- Observe las instrucciones de limpieza y mantenimiento del producto.
- Conserve el producto en un lugar seco y fuera del alcance de los niños.

## Riesgos residuales

**El producto se ha construido de acuerdo con los últimos avances tecnológicos y las reglas técnicas de seguridad reconocidas. Aun así, pueden emanar determinados riesgos residuales durante el trabajo.**

- Lesiones auditivas, cuando se utiliza sin la protección auditiva obligatoria.
- Los riesgos residuales pueden minimizarse si se tienen en cuenta las “indicaciones de seguridad” y el “uso previsto”, así como el “manual de instrucciones”.
- Utilice el producto tal y como se recomienda en este manual de instrucciones. De este modo conseguirá que su producto brinde el mejor rendimiento.
- Además, a pesar de todas las precauciones adoptadas puede seguir habiendo riesgos residuales no evidentes.
- Las baterías deben retirarse del producto antes de cargarlas.
- Los bornes de conexión no deben cortocircuitarse.

### ADVERTENCIA

Esta herramienta eléctrica produce un campo electromagnético mientras funciona. Este campo puede perjudicar bajo circunstancias concretas implantes médicos activos o pasivos. Con el fin de reducir el peligro de lesiones graves o mortales, recomendamos a las personas con implantes médicos que consulten tanto a su médico como al fabricante del implante médico antes de manejar la herramienta eléctrica.

### ATENCIÓN

El producto forma parte de la serie IXES de 20 V y sólo puede utilizarse con pilas de esta serie. Las baterías solo pueden cargarse con cargadores de esta serie. Observe las instrucciones del fabricante.

### ADVERTENCIA

**Siga las instrucciones de seguridad y de carga y uso correcto que figuran en el manual de instrucciones de su batería y cargador de la serie IXES de 20 V. Puede encontrar una descripción detallada del proceso de carga y más información en este manual.**

## 6 Datos técnicos

Tensión del motor	20 V
Presión de aspiración	10000 Pa
Potencia de aspiración	15 l/s
Tipo de protección	IPX0
Capacidad (recipiente colector)	0,56 l
Peso (sin batería)	1,4 kg

Reservado el derecho a introducir modificaciones técnicas.

## 7 Desembalaje

### ADVERTENCIA

**El producto y los materiales de embalaje no son aptos como juguetes para niños.**

**Los niños no deben jugar con bolsas de plástico, láminas o piezas pequeñas. Existe peligro de atragantamiento y asfixia.**

- Abra el embalaje y extraiga el producto cuidadosamente.
- Retire el material de embalaje y los seguros de embalaje y transporte (si los hubiera).
- Compruebe la integridad del volumen de suministro.
- Compruebe que no haya daños de transporte en el producto y en los componentes de los accesorios. Notifique de inmediato cualquier daño detectado a la empresa de transporte encargada de entregar el producto. Las reclamaciones realizadas posteriormente no serán atendidas.
- Conserve el embalaje por si fuera preciso hasta la extinción del período de garantía.
- Familiarícese con el producto antes de su uso con ayuda del manual de instrucciones.
- Emplee únicamente piezas originales para los accesorios, las piezas de desgaste y piezas de repuesto. Puede encargar las piezas de repuesto a su proveedor técnico.
- Indique en los pedidos nuestro número de artículo, el tipo de producto y su año de construcción.



## 8 Montaje

### ATENCIÓN

Antes de la puesta en marcha, es imprescindible montar por completo el producto.

### 8.1 Boquillas (9, 10, 11) (fig. 1, 2)

#### Boquilla para juntas (9)

- Aspirado de juntas, esquinas, radiadores y zonas de difícil acceso.

#### Boquilla de suelo (10)

- Aspirado de zonas de suelo más pequeñas, alfombras o felpudos.
- Utilice la boquilla de suelo (10) junto con el tubo alargador (8).
- En caso necesario, también puede utilizarse sin la extensión.

#### Boquilla de tapicería (11)

- Aspirado de muebles de asiento, sofás y superficies tapizadas.

#### 8.1.1 Fijación de la boquilla

1. Acople la boquilla deseada a la conexión de aspiración (1) del recipiente colector (2).
2. Retire la boquilla tirando de ella hacia delante para sacarla de la conexión de aspiración (1).

## 9 Manejo

El aspirador de polvo manual de batería está equipado con un resistente recipiente de plástico transparente para recoger la suciedad.

La función de los elementos de mando se puede encontrar en las siguientes descripciones.

### ATENCIÓN

Asegúrese de que la temperatura ambiente no supere los 50 °C y no descienda por debajo de -20 °C durante el trabajo.

### ATENCIÓN

El producto forma parte de la serie IXES de 20 V y sólo puede utilizarse con pilas de esta serie. Las baterías solo pueden cargarse con cargadores de esta serie. Observe las instrucciones del fabricante.

### 9.1 Coloque/retire la batería (6) del soporte de la batería (7) (fig. 3)

#### Colocar la batería

1. Coloque la batería (6) en el soporte de la batería (7). La batería (6) debe encajar de forma audible.

#### Retirar la batería

1. Pulse el botón de desbloqueo (12) de la batería (6) para sacar la batería de su soporte (7).

## 9.2 Conexión/desconexión del producto (fig. 1)

### ATENCIÓN

No lo utilice sin filtros.

#### Conexión

1. Conecte el producto pulsando el interruptor de conexión/desconexión (4).

#### Desconexión

1. Desconecte el producto pulsando nuevamente el interruptor de conexión/desconexión (4).

## 9.3 Protección frente a sobrecargas

#### Nota:

En caso de sobrecarga del motor, este se desconecta automáticamente. Tras un tiempo de refrigeración (los tiempos varían), puede conectarse de nuevo el motor.

## 9.4 Vaciado del recipiente colector (2) (fig. 1, 4)

### ⚠ ADVERTENCIA

**Vacíe y limpie el producto antes y después de utilizarlo para evitar la acumulación de materiales que puedan suponer un riesgo de incendio en él.**

El aspirador manual puede resultar dañado si el recipiente colector (2) está demasiado lleno de polvo.

1. Extraiga el recipiente colector (2) pulsando la tecla de liberación (3) y sacando el recipiente colector (2).
2. Extraiga con cuidado el cartucho de filtro (13) del recipiente colector (2).
3. Vacíe el recipiente colector (2).
4. Si es necesario, limpie el recipiente colector (2) con un paño húmedo\*. Si es necesario, limpie el cartucho de filtro (13) como se describe en 10.1.1.
5. Vuelva a insertar el cartucho de filtro (13) en el recipiente colector (2). Debido a su forma, el cartucho de filtro (13) solo puede insertarse en el recipiente colector (2) en una posición.
6. Vuelva a colocar el recipiente colector (2) en el producto. Coloque el recipiente colector (2) en la parte inferior del producto. Asegúrese de que la nariz esté asentada en el hueco del recipiente colector (2) y encájela en el mecanismo de liberación de la parte superior del producto.

\* = ¡No incluidos obligatoriamente en el volumen de suministro!

## 10 Limpieza y mantenimiento

### ADVERTENCIA

**Encargue todos los trabajos de mantenimiento y reparación que no se describan en este manual de instrucciones a un taller especializado. Utilice únicamente piezas de repuesto originales.**

**¡Hay riesgo de accidente! Realice los trabajos de mantenimiento y limpieza siempre con la batería extraída. ¡Existe peligro de lesión! Deje que el producto se enfríe antes de realizar cualquier trabajo de mantenimiento y limpieza. Los elementos del motor están calientes. ¡Hay riesgo de lesiones y quemaduras!**

El producto puede arrancar inesperadamente, provocando lesiones personales.

- Retire la batería.
- Deje enfriar el producto.
- Retire la herramienta intercambiable.

### 10.1 Limpieza

1. Para limpiar el producto, este no debe sumergirse en agua ni en ningún otro líquido.
2. No rocíe nunca el producto con agua.
3. En lo posible, mantenga los dispositivos de protección, las ranuras de aire y el cárter del motor libres de polvo y suciedad. Limpie el producto con un paño\* limpio o soplelo con aire comprimido\* a baja presión. Recomendamos limpiar el producto directamente después del uso.
4. Los orificios de ventilación deben estar siempre libres.
5. No utilice ningún producto de limpieza ni disolventes; estos podrían deteriorar las piezas de plástico del producto. Asegúrese de que no pueda entrar agua en el producto.

\* = ¡No incluidos obligatoriamente en el volumen de suministro!

#### 10.1.1 Limpieza del cartucho de filtro (13) (fig. 1, 4)

Limpie el cartucho de filtro cuando disminuya la potencia de succión.

1. Extraiga el recipiente colector (2) pulsando la tecla de liberación (3) y sacando el recipiente colector (2).
2. Extraiga con cuidado el cartucho de filtro (13) del recipiente colector (2).
3. Elimine el polvo del cartucho de filtro (13) con un pincel\* y lave el cartucho de filtro (13) si es necesario.
4. Deje que el cartucho de filtro (13) se seque al aire antes de volver a colocarlo y utilizarlo de nuevo.
5. Vuelva a insertar el cartucho de filtro (13) en el recipiente colector (2). Debido a su forma, el cartucho de filtro (13) solo puede insertarse en el recipiente colector (2) en una posición.

6. Vuelva a colocar el recipiente colector (2) en el producto.

Coloque el recipiente colector (2) en la parte inferior del producto. Asegúrese de que la nariz esté asentada en el hueco del recipiente colector (2) y encájela en el mecanismo de liberación de la parte superior del producto.

\* = ¡No incluidos obligatoriamente en el volumen de suministro!

## 10.2 Mantenimiento

El producto no requiere mantenimiento.

1. Inspeccione el producto antes de cada uso con el fin de detectar defectos tales como piezas sueltas, desgastadas o dañadas.

## 11 Almacenamiento y transporte

### 11.1 Almacenamiento

- Retire la batería.
- Limpie el producto e inspecciónelo en busca de daños.

Almacene el producto y sus accesorios en un lugar oscuro, seco y sin riesgo de heladas, donde no esté accesible a ningún niño.

La temperatura de almacenamiento óptima se da entre un rango de 5 °C a 30 °C.

Conserve el producto en su embalaje original.

Cubra el producto para protegerlo del polvo o de la humedad. Guarde el manual de instrucciones junto con el producto.

### 11.2 Transporte

- Retire la batería.
- El producto solo puede elevarse o transportarse utilizando el asa de transporte.

## 12 Reparación y pedido de piezas de repuesto

Hay que tener en cuenta que los siguientes componentes de este producto están sometidos a desgaste natural o por el uso o que se requieren los siguientes materiales de consumo.

### ATENCIÓN

Según la ley de responsabilidad de los productos, no se asume ninguna responsabilidad por daños ocasionados por reparaciones no profesionales o por no utilizar piezas de repuesto originales.

Contrate a un servicio técnico o un profesional autorizado. Esto también es válido para las piezas de accesorios.

Encontrará las piezas de repuesto y los accesorios en nuestro centro de servicio. Para ello, escanee el código QR que aparece en la portada.

### 12.1 Pedido de piezas de repuesto

Al efectuar el pedido de piezas de repuesto, deben incluirse las siguientes indicaciones:

- Designación del modelo
- Número de artículo

- Datos de la placa de características

**Piezas de repuesto / accesorios**

Batería SBP2.0 - N.º de artículo:	7909201708
Batería SBP4.0 - N.º de artículo:	7909201709
Cargador SBC2.4A - N.º de artículo:	7909201710
Cargador SBC4.5A - N.º de artículo:	7909201711
Cargador SDBC2.4A - N.º de artículo:	7909201712
Cargador SDBC4.5A - N.º de artículo:	7909201713
Kit inicial SBSK2.0 - N.º de artículo:	7909201720
Kit inicial SBSK4.0 - N.º de artículo:	7909201721
Cartucho de filtro - N.º de artículo:	7906404701

**13 Eliminación y reciclaje**

**Notas sobre el embalaje**



Los materiales de embalaje son reciclables. Deseche los embalajes de forma respetuosa con el medio ambiente.

**Notas sobre la Ley alemana de aparatos eléctricos y electrónicos (ElektroG, por sus siglas en alemán)**



Los residuos de equipos eléctricos y electrónicos no forman parte de la basura doméstica, sino que deben recogerse o eliminarse por separado.

- Antes de la entrega, deben retirarse, libres de daños, las baterías usadas o las baterías recargables que no vengán instaladas de manera permanente en el aparato usado. Su eliminación está regulada por la ley alemana de baterías.
- Los propietarios o usuarios de aparatos eléctricos y electrónicos están legalmente obligados a devolverlas después de su uso.
- El usuario final es responsable de eliminar sus datos personales en el aparato usado que se va a desechár.
- El símbolo del contenedor con ruedas tachado significa que los equipos eléctricos y electrónicos no deben desecharse junto con la basura doméstica.
- Los residuos de equipos eléctricos y electrónicos se pueden entregar de forma gratuita en los siguientes lugares:

- Puntos públicos de eliminación o recogida (p. ej., obras públicas municipales)
- Puntos de venta de dispositivos electrónicos (físicos y online), siempre que los distribuidores comerciales estén obligados a retirarlos o los ofrezcan voluntariamente.
- Puede entregar hasta tres aparatos eléctricos usados por tipo de aparato, con una longitud máxima de canto de 25 centímetros, de forma gratuita sin necesidad de adquirir previamente un aparato nuevo del fabricante o bien llevarlos a otro punto de recogida autorizado en su zona.
- En el correspondiente servicio de atención al cliente podrá encontrar condiciones de devolución adicionales de los fabricantes y distribuidores.

- Si el fabricante entrega un aparato eléctrico nuevo a un domicilio particular, el fabricante puede encargarse de que el aparato eléctrico usado sea recogido de forma gratuita a petición del usuario final. Para ello, póngase en contacto con el servicio de atención al cliente del fabricante.
- Estas declaraciones solo se aplican a los aparatos instalados y vendidos en los países de la Unión Europea y sujetos a la Directiva Europea 2012/19/UE. En países fuera de la Unión Europea, se pueden aplicar diferentes regulaciones a la eliminación de residuos de equipos eléctricos y electrónicos.

**Notas sobre las baterías de iones de litio**



**Desmante la batería antes de eliminar el aparato.**

- No arroje las baterías a la basura doméstica, al fuego (peligro de explosión) ni al agua. Las baterías deterioradas pueden dañar el medioambiente y su salud en caso de fuga de vapores o líquidos tóxicos.
- Entregue el aparato y el cargador en un centro de reciclaje. Las piezas de plástico y metal utilizadas pueden separarse por tipos y así reciclarse.
- Deshágase de las baterías cuando se descarguen. Recomendamos cubrir los polos con una tira adhesiva como protección ante un cortocircuito. No abra la batería.
- Deseche la batería de acuerdo con las disposiciones locales. Entregue las baterías consumidas en un punto de recogida de baterías viejas donde se realice un reciclaje respetuoso con el medioambiente. Consulte a su empresa local de eliminación de residuos al respecto.

**14 Solución de averías**

Avería	Posible causa	Solución
El producto no se puede poner en marcha.	La capacidad de la batería es demasiado baja.	Cargue la batería.
	La batería no se ha insertado correctamente.	Coloque la batería en el soporte de la batería. La batería debe encajar de forma audible.
	Interruptor de conexión/desconexión averiado.	Póngase en contacto con nuestro servicio técnico.
	Motor averiado.	
El producto funciona con interrupciones.	Contacto interno flojo.	Póngase en contacto con nuestro servicio técnico.
	Interruptor de conexión/desconexión averiado.	

Avería	Posible causa	Solución
La potencia de aspiración se reduce y el producto no aspira la suciedad.	El recipiente colector está lleno.	Vacíe el recipiente colector.
	La vía de aire está bloqueada.	Compruebe si hay obstrucciones en las siguientes partes y elimínelas: <ul style="list-style-type: none"> <li>• Recipiente colector</li> <li>• Tubo alargador</li> <li>• Boquilla para juntas/de suelo/de tapicería</li> </ul>
	El cartucho de filtro está obstruido.	Limpie el cartucho de filtro.
La potencia de aspiración se reduce incluso después de limpiar el cartucho filtrante.	El cartucho filtrante está dañado.	Póngase en contacto con nuestro servicio técnico.
El producto está sobrecalentado.	El cartucho filtrante está obstruido.	Limpie el cartucho filtrante.
Sale polvo del producto.	El recipiente colector no se ha montado correctamente.	Coloque el recipiente colector correctamente.

## 15 Condiciones de garantía - Serie Scheppach 20 V IXES

Fecha de revisión 25/04/2024

### Estimado cliente:

Nuestros productos son sometidos a un estricto control de calidad. En caso de que un producto siga sin funcionar correctamente, lo lamentamos mucho y le rogamos que se ponga en contacto con nuestro servicio técnico en la dirección indicada a continuación. También estaremos encantados de atenderle por teléfono a través del número de servicio. Las siguientes indicaciones tienen por objeto ayudarle a garantizar una tramitación y liquidación sin problemas en caso de siniestro.

### Para hacer valer las reclamaciones de garantía se aplica lo siguiente:

1. **Estas condiciones de garantía** regulan nuestros servicios adicionales de garantía del fabricante para compradores (usuarios finales particulares) de productos nuevos. Las reclamaciones de garantía legales no se ven afectadas por esta garantía. Estas son responsabilidad del distribuidor comercial al que compró el producto.
2. **La garantía** del fabricante solo cubre los defectos de un producto nuevo adquirido por usted que se deban a un defecto de material o de fabricación. Si se producen defectos de material o de fabricación durante el periodo de garantía, el fabricante, como garante, prestará uno de los siguientes servicios a su discreción dentro del ámbito de esta garantía:

- Reparación gratuita de la mercancía
- Sustitución gratuita de la mercancía por un artículo equivalente (si es necesario, también sustitución por un modelo posterior si la mercancía original ya no está disponible).

Los productos o las piezas sustituidos pasarán a ser de nuestra propiedad. Tenga en cuenta que nuestros productos no están diseñados para uso comercial, artesanal ni profesional. Por lo tanto, una reclamación de garantía no es válida si el producto se ha utilizado en operaciones comerciales, artesanales o industriales dentro del periodo de garantía o si se ha sometido a un esfuerzo equivalente.

### 3. Quedan excluidos de nuestros servicios de garantía:

- Daños en el producto causados por la inobservancia de las instrucciones de montaje, instalación incorrecta, inobservancia del manual de instrucciones (p. ej., conexión a una tensión de red o tipo de corriente incorrectos) o de las disposiciones de mantenimiento y seguridad o por el uso del producto en condiciones ambientales inadecuadas, así como por falta de cuidado y mantenimiento.
- Daños en el producto causados por un uso incorrecto o inadecuado (como la sobrecarga del producto o el uso de herramientas o accesorios no homologados), la penetración de cuerpos extraños en el producto (como arena, piedras o polvo), daños de transporte, uso de la fuerza o influencias externas (como daños causados por caídas).
- Daños en el producto o en partes del producto atribuibles al desgaste previsto, normal (de funcionamiento) u otro desgaste natural, así como daños y/o deterioro de piezas de desgaste.
- Defectos en el producto causados por el uso de accesorios, suplementos o piezas de repuesto que no sean piezas originales o que no se utilicen según lo previsto.
- Productos en los que se hayan realizado cambios o modificaciones.
- Desviaciones menores del estado nominal que sean irrelevantes para el valor y la usabilidad del producto.
- Productos en los que se hayan efectuado reparaciones por cuenta propia, en particular por un tercero no autorizado.
- Si el marcado del producto o la información de identificación del producto (etiqueta adhesiva de la máquina) está ausente o es ilegible.
- Productos que muestren una gran suciedad y, por tanto, sean rechazados por el personal de servicio.
- En general, quedan excluidas de este servicio de garantía las reclamaciones por daños y perjuicios, así como los daños consecuenciales.

4. **El periodo de garantía** es regularmente de **5 años** (12 meses para pilas/baterías) y comienza con la fecha de compra del producto. La fecha que figura en el recibo de compra original es determinante. Las reclamaciones de garantía deben realizarse inmediatamente después de detectarse la necesidad de efectuarlas. Queda excluida la presentación de reclamaciones de garantía tras la expiración del periodo de garantía. La reparación o sustitución del producto no da lugar a una extensión del periodo de garantía, ni se inicia un nuevo periodo de garantía por este servicio para el producto o para cualquier pieza de repuesto instalada. Esto también se aplica a la utilización de servicios técnicos in situ. Un requisito previo obligatorio para reclamar la garantía es que el fabricante, como garante, pueda examinar el caso de garantía enviando la mercancía a petición suya. Hay que tener en cuenta que deben evitarse los daños durante el transporte utilizando un embalaje adecuado. El producto en cuestión debe presentarse o devolverse al centro de servicio al cliente en un estado limpio, junto con una copia del recibo de compra, que debe incluir la fecha de compra y la denominación del producto. Si un producto se devuelve incompleto, sin el volumen de suministro completo, se descontará/deducirá el valor de los accesorios que falten si se sustituye el producto o se efectúa un reembolso. Los productos parcial o totalmente desmontados no se aceptarán como reclamación de garantía. En caso de reclamación injustificada o fuera del periodo de garantía, los gastos de transporte y el riesgo de transporte correrán generalmente a cargo del comprador. **Notifique con antelación al centro de servicio (véase a continuación) una reclamación de garantía.** Como norma general, se conviene que el producto defectuoso con una breve descripción del fallo se enviará mediante devolución organizada o, en caso de reparación fuera del periodo de garantía, con franqueo suficiente, observando las directrices de embalaje y envío correspondientes, a la dirección de servicio indicada a continuación. **Tenga en cuenta que su producto (según el modelo) debe estar sin material de operación en el momento de la devolución por razones de seguridad.** El producto enviado a nuestro centro de servicio debe embalsarse de tal forma que se eviten daños en el producto reclamado durante el transporte. Tras la reparación/sustitución, le devolveremos el producto sin coste alguno. Si los productos no pueden ser reparados ni sustituidos, se puede hacer un reembolso monetario de hasta el precio de compra del producto defectuoso a nuestra entera discreción, teniendo en cuenta cualquier deducción por deterioro y desgaste. Estos servicios de garantía benefician únicamente al comprador particular original y no son cedibles ni transferibles.
5. **Extensión del periodo de garantía a 10 años:** Scheppach ofrece una extensión de garantía adicional de 5 años para los productos de la serie Scheppach 20 V. Con ello, el periodo de garantía total de estos productos asciende a 10 años. Se exceptúan pilas/baterías, cargadores y accesorios. Esta extensión de garantía puede reclamarse registrando su producto Scheppach de esta gama en línea en <https://garantie.scheppach.com> a más tardar 30 días desde la fecha de compra. Después de registrarse correctamente en línea, recibirá la confirmación de la extensión de la garantía relacionada con el artículo.
6. **Para presentar** su reclamación de garantía, **póngase en contacto con nuestro centro de servicio.**
- Utilice preferentemente el formulario de nuestra página web:** <https://www.scheppach.com/de/service>
- No nos envíe ningún producto sin antes ponerse en contacto y registrarse en nuestro centro de servicio.**
- El contacto inicial con nuestro centro de servicio es un requisito previo obligatorio para hacer uso de estas declaraciones de garantía.** Las reclamaciones de garantía deben realizarse en un plazo de 14 días desde la constatación del defecto antes de que expire el periodo de garantía. Para ello, se requiere el recibo de compra original y, dado el caso, la confirmación de la extensión de la garantía relacionada con el artículo.
7. **Plazo de tramitación** - Por regla general, resolvemos las reclamaciones en un plazo de 14 días a partir de la recepción en nuestro centro de servicio. Si, en casos excepcionales, se supera el plazo de tramitación mencionado, le informaremos con la debida antelación.
8. **Por lo general, las piezas de desgaste quedan excluidas de la garantía.** - Las piezas de desgaste son: a) las pilas/baterías suministradas, adosadas y/o montadas, así como b) todas las piezas de desgaste dependientes del modelo (incluidas correas, hojas de sierra, herramientas de inserción, discos de amolado, filtros, cepillos de carbón, etc.; véase el manual de instrucciones). Quedan excluidas de la garantía las pilas o baterías muy descargadas o dañadas en la carcasa y/o en los polos de la batería.
9. **Estimación de costes** - Los productos que no estén o hayan dejado de estar cubiertos por la garantía serán reparados con cargo. Previa solicitud a nuestro centro de servicio, puede enviar los productos defectuosos para obtener una estimación de costes y, si es necesario, dar al centro de servicio su aprobación por escrito (por correo postal o electrónico) para la reparación. Sin la aprobación de la reparación, no se realizará ninguna otra tramitación.
- Las condiciones de garantía** solo son válidas en la versión vigente en el momento de la reclamación y pueden consultarse en nuestra página web ([www.scheppach.com](http://www.scheppach.com)) si procede.
- En caso de traducciones, la versión alemana es siempre predominante.
- Scheppach GmbH - Günzburger Str. 69 - 89335 Ichenhausen (Alemania)**
- Teléfono: +800 4002 4002 -**  
**Correo electrónico:**  
**customerservice.ES@scheppach.com -**  
**Internet:** <https://www.scheppach.com>
- Nos reservamos el derecho de modificar estas condiciones de garantía en cualquier momento y sin previo aviso.

## 16 Declaración de conformidad UE

### Traducción de la Declaración de conformidad original

**Fabricante:**

Scheppach GmbH  
Günzburger Straße 69  
D-89335 Ichenhausen

Declaramos, bajo nuestra exclusiva responsabilidad, que el producto aquí descrito cumple las directivas y normas aplicables.

Marca: **SCHEPPACH**  
Denominación del art.: **ASPIRADOR DE POLVO MANUAL DE BATERÍA C-HVC150-X**  
N.º de art. **5909251900**

**Directivas UE:**

2014/30/EU, 2014/35/EU, 2011/65/EU\*

\* El asunto descrito más arriba de la declaración cumple las disposiciones de la Directiva 2011/65/UE del Parlamento Europeo y el Consejo del 8 de junio de 2011 sobre restricciones a la utilización de determinadas sustancias peligrosas en aparatos eléctricos y electrónicos.

**Normas aplicadas:**

EN 60335-1:2012+AC:2014+A11:2014+A13:2017+A1:2019+A2:2019+A14:2019+A15:2021+A16:2023;  
EN IEC 60335-2-2:2023+A11:2023; EN 62233:2008;  
EN IEC 55014-1:2021; EN IEC 55014-2:2021

**Apoderado de la documentación:**

Dawid Hudzik  
Günzburger Str. 69  
D-89335 Ichenhausen  
Ichenhausen, 14.08.2024



Simon Schünk  
Division Manager Product Center



Andreas Pecher  
Head of Project Management

## Índice

1	Introdução .....	55
2	Descrição do produto (Fig. 1, 4).....	55
3	Âmbito de fornecimento (Fig. 1, 4).....	55
4	Utilização correta .....	55
5	Indicações de segurança .....	56
6	Dados técnicos.....	57
7	Desembalar .....	57
8	Montagem .....	58
9	Operação .....	58
10	Limpeza e manutenção.....	59
11	Armazenamento e transporte.....	59
12	Reparação e encomenda de peças sobresselentes.....	59
13	Eliminação e reciclagem .....	60
14	Resolução de problemas .....	60
15	Condições de garantia – Série Schepbach 20V IXES .....	61
16	Declaração de conformidade UE .....	63
17	Vista explodida.....	203

## Explicação dos símbolos no produto

A utilização de símbolos neste manual serve para chamar a sua atenção para potenciais riscos. Os símbolos de segurança e explicações associadas devem ser bem compreendidos. Os avisos em si não eliminam quaisquer riscos e não substituem medidas corretas para a prevenção de acidentes.

	Leia e siga o manual de instruções e as indicações de segurança antes da colocação em funcionamento!
	Bateria de íões de lítio
	O produto cumpre as diretivas europeias em vigor.
	O produto está em conformidade com as diretivas sérvias aplicáveis.

## 1 Introdução

### Fabricante:

Schepbach GmbH

Günzburger Straße 69

D-89335 Ichenhausen, Alemanha

### Estimado cliente,

Desejamos-lhe muita satisfação e sucesso ao trabalhar com o seu novo produto.

### Nota:

De acordo com a legislação vigente relativa à responsabilidade pelos produtos, o fabricante deste produto não é responsável por danos que ocorram nele ou através dele nas seguintes situações:

- Manuseio incorreto

- Incumprimento do manual de instruções
- Reparções efetuadas por técnicos terceiros não autorizados
- Incorporação e substituição de peças sobresselentes que não sejam de origem
- Utilização incorreta

### Tenha em atenção:

O manual de instruções faz parte deste produto.

Ele contém indicações importantes sobre como trabalhar com o produto de modo seguro, correto e económico, como evitar perigos, poupar em custos de reparação, reduzir períodos de paragem e aumentar a fiabilidade e vida útil do produto. Para além dos regulamentos de segurança deste manual de instruções, deverá cumprir sempre as diretivas respeitantes à operação do produto vigentes no seu país.

Antes de utilizar o produto, familiarize-se com todas as indicações de segurança e operação. Opere o produto apenas conforme descrito e para as áreas de aplicação indicadas. Conserve corretamente o manual de instruções e, em caso de cedência do produto a terceiros, entregue juntamente toda a documentação.

## 2 Descrição do produto (Fig. 1, 4)

1. Ligação de aspiração
2. Recipiente de recolha
3. Botão de desbloqueio
4. Interruptor para ligar/desligar
5. Pega
6. Bateria\*
7. Base da bateria
8. Tubo de extensão
9. Bocal estreito
10. Bocal para o chão
11. Bocal para estofos
12. Botão de desbloqueio (bateria)
13. Cartucho do filtro

\* = não incluídas no âmbito de fornecimento!

## 3 Âmbito de fornecimento (Fig. 1, 4)

Pos.	Quantidade	Designação
8.	3 x	Tubo de extensão
9.	1 x	Bocal estreito
10.	1 x	Bocal para o chão
11.	1 x	Bocal para estofos
13.	1 x	Cartucho do filtro (pré-montado)
	1 x	Aspirador de mão
	1 x	Manual de instruções

## 4 Utilização correta

O aspirador de mão é adequado para a aspiração de superfícies secas. Apenas deve aspirar material seco. Não é permitida a aspiração de substâncias molhadas, inflamáveis, explosivas ou nocivas à saúde.

O produto só deve ser utilizado para a sua finalidade especificada. Qualquer outra utilização é considerada incorreta. Os danos ou ferimentos daí resultantes serão da responsabilidade da entidade operadora/operador e não do fabricante.

Faz igualmente parte da utilização correta o cumprimento das indicações de segurança, assim como das instruções de montagem e das indicações de operação no manual de instruções.

As pessoas responsáveis pela operação e manutenção da ferramenta deverão estar familiarizadas com a mesma e ser instruídas relativamente aos possíveis perigos.

Qualquer alteração no produto isenta o fabricante de toda e qualquer responsabilidade por danos daí resultantes.

O produto só pode ser operado com peças e acessórios originais do fabricante.

As instruções de segurança e de manutenção, os procedimentos de trabalho do fabricante, bem como as dimensões constantes nos Dados Técnicos devem ser observados.

Tenha em atenção que os nossos produtos não foram construídos para utilização em ambientes comerciais, artesanais ou industriais. Não assumimos qualquer garantia, se o produto for utilizado em ambientes comerciais, artesanais, industriais ou equivalentes.

## Explicação das palavras de sinalização no manual de instruções

### PERIGO

Palavra de sinalização para identificar uma situação iminentemente perigosa que, se não for evitada, resultará em morte ou ferimentos graves.

### AVISO

Palavra de sinalização para identificar uma situação potencialmente perigosa que, se não for evitada, poderá resultar em morte ou ferimentos graves.

### CUIDADO

Palavra de sinalização para identificar uma situação potencialmente perigosa que, se não for evitada, poderá resultar em ferimentos menores ou moderados.

### ATENÇÃO

Palavra de sinalização para identificar uma situação potencialmente perigosa que, se não for evitada, poderá resultar em danos materiais ao produto ou património/propriedade.

## 5 Indicações de segurança

**Guarde todas as indicações de segurança e instruções para uso futuro!**

### AVISO

**Leia todas as indicações de segurança, instruções, ilustrações e dados técnicos que vêm com esta ferramenta elétrica.**

O incumprimento das instruções que se seguem poderá causar choques elétricos, incêndio e/ou ferimentos graves.

### 5.1 Indicações de segurança gerais

- Este produto pode ser utilizado por crianças a partir dos 8 anos de idade e por pessoas com capacidades físicas, sensoriais ou mentais reduzidas ou com falta de experiência e conhecimentos, desde que sejam supervisionadas ou instruídas acerca da utilização segura do produto e compreendam os perigos daí resultantes. As crianças não devem brincar com o produto. A limpeza e manutenção pelo utilizador não devem ser efetuadas por crianças sem supervisão.

### ATENÇÃO

Ao usar aparelhos elétricos, devem ser consideradas as seguintes medidas de segurança para a proteção contra choque elétrico e risco de ferimentos e de incêndio:

### 5.2 Como evitar acidentes e ferimentos

- Nunca deixe um produto operacional sem supervisão no local de trabalho.
- Pessoas e animais não devem ser aspirados com o produto.
- Nunca aponte o produto e os bocais durante o funcionamento para si próprio ou para outras pessoas, especialmente para olhos e orelhas. Existe o perigo de ferimentos.
- Nunca aspire substâncias quentes, incandescentes, inflamáveis, explosivas ou nocivas para a saúde. Incluem-se aqui, entre outros, cinza quente, gasolina, solventes, ácidos e lixívia. Existe perigo de incêndio e de ferimentos.
- Verifique regularmente o produto e os acessórios quanto a danos. Não use o produto ou acessórios se estiverem danificados.

### 5.3 Como evitar acidentes e ferimentos devido a choque elétrico

- Desligue o produto nas seguintes situações:
  - se não utilizar o aparelho, se o transportar ou se o deixar sem supervisão.
  - se verificar o aparelho, o limpar ou ao eliminar obstruções.
  - se executar trabalhos de limpeza ou de manutenção ou substituir acessórios.
  - após o contacto com corpos estranhos ou em caso de vibração involuntária.



- Não submerja o produto em água e não o opere num ambiente húmido.
- Nunca submerja o produto em água ou outros líquidos para o limpar.
- Não agarre o produto com as mãos húmidas ou molhadas!

## 5.4 Como evitar danos no produto e eventuais danos pessoais daí resultantes

- Certifique-se de que o produto está corretamente montado e que os filtros se encontram na posição correta.
- Não trabalhe sem filtros. O produto poderá sofrer danos.
- Utilize apenas peças sobresselentes e acessórios originais (ver "Peças sobresselentes/acessórios"), que tenham sido fornecidos e recomendados pelo nosso centro de assistência. A utilização de peças de terceiros leva à anulação imediata da garantia.
- Reparações só devem ser realizadas em centros de assistência por nós autorizados.
- Siga as indicações relativas à limpeza e manutenção do produto.
- Guarde o produto num local seco e fora do alcance de crianças.

## Riscos residuais

O produto foi construído segundo as mais recentes normas técnicas e as normas de segurança reconhecidas. No entanto, poderão surgir riscos residuais durante os trabalhos.

- Danos auditivos, se não for utilizada uma proteção auditiva prescrita.
- Os riscos residuais podem ser minimizados, se forem seguidas as "Indicações de segurança", a "Utilização correta" e as instruções de operação na sua totalidade.
- Utilize o produto tal como recomendado neste manual de instruções. É assim que assegura que o seu produto tem um desempenho ótimo.
- Além disso, poderão existir riscos residuais não evidentes, apesar de terem sido tomadas todas as medidas relevantes.
- As baterias devem ser retiradas do produto antes de serem carregadas.
- Os terminais de ligação não devem ser curto-circuitados.

### AVISO

Esta ferramenta elétrica cria um campo eletromagnético durante o funcionamento. Esse campo poderá, sob determinadas circunstâncias, afetar implantes médicos ativos e passivos. Para reduzir o risco de ferimentos graves ou mortais, recomendamos às pessoas com implantes médicos que consultem o seu médico e o fabricante do seu implante antes de operarem a ferramenta elétrica.

### ATENÇÃO

O produto faz parte da série IXES de 20 V e só deve ser operado com baterias dessa série. As baterias só devem ser carregadas com carregadores dessa série. Observe as respetivas indicações do fabricante.

### AVISO

Observe as indicações de segurança e indicações para o carregamento e utilização correta, que se encontram no manual de operação da sua bateria e carregador da série IXES de 20 V. Para uma descrição detalhada do procedimento de carregamento e para outras informações, consulte esse manual.

## 6 Dados técnicos

Tensão do motor	20 V
Força de sucção	10000 Pa
Potência de aspiração	15 l/s
Grau de proteção	IPX0
Capacidade (recipiente de recolha)	0,56 l
Peso (sem bateria)	1,4 kg

Reservam-se alterações técnicas!

## 7 Desembalar

### AVISO

O produto e os materiais de embalagem não são brinquedos!

As crianças não devem brincar com sacos de plástico, películas e peças pequenas! Risco de ingestão e asfixia!

- Abra a embalagem e retire cuidadosamente o produto.
- Remova o material de embalagem, assim como as fixações de embalagem/transporte (se presentes).
- Verifique se o âmbito de fornecimento está completo.
- Inspeccione o produto e os acessórios quanto a danos de transporte. Informe imediatamente qualquer dano à empresa de transporte que efetuou a entrega do produto. Não são aceites reclamações tardias.
- Guarde a embalagem até ao fim do período de garantia, se possível.
- Antes da utilização, familiarize-se com o produto, recorrendo ao manual de instruções.
- Utilize apenas peças originais como acessórios e também como peças de desgaste e sobresselentes. Pode obter peças sobresselentes junto do seu revendedor especializado.
- No caso de encomendas, indique os números de referência, bem como o tipo e o ano de construção do produto.

## 8 Montagem

### ATENÇÃO

É absolutamente necessário que o produto seja montado por completo antes da colocação em funcionamento!

### 8.1 Bocais (9, 10, 11) (Fig. 1, 2)

#### Bocal estreito (9)

- Aspiração de juntas, cantos, aquecedores e locais de difícil acesso.

#### Bocal para o chão (10)

- Aspiração de pequenas superfícies do chão, carpetes ou tapetes.
- Utilize o bocal para o chão (10) em conjunto com o tubo de extensão (8).
- Se necessário, ele também pode ser usado sem extensão.

#### Bocal para estofos (11)

- Aspiração de sofás, cadeirões, etc. e de superfícies similares a estofos.

#### 8.1.1 Encaixar o bocal

1. Encaixe o bocal desejado na ligação de aspiração (1) do recipiente de recolha (2).
2. Remova o bocal puxando-o para fora da ligação de aspiração (1).

## 9 Operação

O aspirador de mão a bateria está equipado com um recipiente de plástico robusto e transparente para a recolha de sujidade.

A função dos elementos de comando pode ser consultada nas descrições que se seguem.

### ATENÇÃO

Certifique-se de que a temperatura ambiente não vai para além de 50 °C e -20 °C durante o trabalho.

### ATENÇÃO

O produto faz parte da série IXES de 20 V e só deve ser operado com baterias dessa série. As baterias só devem ser carregadas com carregadores dessa série. Observe as respetivas indicações do fabricante.

### 9.1 Inserir/retirar a bateria (6) na/da base da bateria (7) (Fig. 3)

#### Colocar a bateria

1. Insira a bateria (6) na base da bateria (7). A bateria (6) encaixa de forma audível.

#### Retirar a bateria

1. Prima o botão de desbloqueio (12) da bateria (6) e retire-a da base da bateria (7).

### 9.2 Ligar/desligar o produto (Fig. 1)

### ATENÇÃO

Não utilize sem filtro!

#### Ligar

1. Ligue o produto premindo o interruptor para ligar/desligar (4).

#### Desconexão

1. Desligue o produto voltando a premir o interruptor para ligar/desligar (4).

### 9.3 Proteção contra sobrecarga

#### Nota:

O motor desliga-se automaticamente em caso de sobrecarga. Após um período de arrefecimento (divergente no tempo), o motor volta a poder ser ligado.

### 9.4 Esvaziar o recipiente de recolha (2) (Fig. 1, 4)

### AVISO

**Esvazie e limpe o produto antes e depois da utilização, para evitar a acumulação de materiais que possam representar um risco de incêndio no produto.**

O aspirador de mão pode sofrer danos, se o recipiente de recolha (2) estiver demasiado cheio de pó.

1. Remova o recipiente de recolha (2) premindo o botão de desbloqueio (3) e retirando o recipiente de recolha (2).
2. Puxe o cartucho do filtro (13) cuidadosamente para fora do recipiente de recolha (2).
3. Esvazie o recipiente de recolha (2).
4. Se necessário, limpe o recipiente de recolha (2) com um pano húmido\*. Se necessário, limpe o cartucho do filtro (13) tal como descrito em 10.1.1.
5. Volte a inserir o cartucho do filtro (13) no recipiente de recolha (2).  
Devido ao seu formato, o cartucho do filtro (13) só pode ser inserido no recipiente de recolha (2) numa única posição.
6. Volte a montar o recipiente de recolha (2) no produto. Coloque o recipiente de recolha (2) na parte inferior do produto. Certifique-se de que a protuberância assenta na ranhura do recipiente de recolha (2) e deixe-a engatar no desbloqueio da parte superior do produto.

\* = Não obrigatoriamente incluídos no âmbito de fornecimento!

## 10 Limpeza e manutenção

### AVISO

**Confie os trabalhos de conservação e manutenção que não se encontrem descritos neste manual de instruções a uma oficina especializada. Utilize apenas peças sobresselentes originais.**

**Existe risco de acidentes! Execute trabalhos de manutenção e de limpeza sempre com a bateria removida. Existe perigo de ferimentos! Deixe o produto arrefecer antes de quaisquer trabalhos de manutenção e limpeza. Os elementos do motor estão quentes. Há perigo de ferimentos e risco de queimaduras!**

O produto pode arrancar inesperadamente e, dessa forma, causar ferimentos.

- Remova a bateria.
- Deixe o produto arrefecer.
- Retire a ferramenta de colocação.

### 10.1 Limpeza

1. Nunca submerja o produto em água ou outros líquidos para o limpar.
2. Nunca pulverize o produto com água.
3. Mantenha os dispositivos de segurança, as grelhas de ventilação e a estrutura do motor o mais livres possível de pó e sujidade. Limpe o produto com um pano\* limpo ou sobre-o com ar comprimido\* sob baixa pressão. Recomendamos a limpeza do produto imediatamente após cada utilização.
4. As aberturas de ventilação devem estar sempre desobstruídas.
5. Não utilize produtos de limpeza ou solventes; estes poderão ser agressivos para com as peças de plástico do produto. Certifique-se de que não penetra água no interior do produto.

\* = Não obrigatoriamente incluídos no âmbito de fornecimento!

#### 10.1.1 Limpar o cartucho do filtro (13) (Fig. 1, 4)

Limpe o cartucho do filtro se a potência de aspiração diminuir.

1. Remova o recipiente de recolha (2) premindo o botão de desbloqueio (3) e retirando o recipiente de recolha (2).
2. Puxe o cartucho do filtro (13) cuidadosamente para fora do recipiente de recolha (2).
3. Remova o pó no cartucho do filtro (13) com um pincel\* e lave o cartucho do filtro (13), se necessário.
4. Deixe o cartucho do filtro (13) secar ao ar antes de o voltar a montar e utilizar.
5. Volte a inserir o cartucho do filtro (13) no recipiente de recolha (2).  
Devido ao seu formato, o cartucho do filtro (13) só pode ser inserido no recipiente de recolha (2) numa única posição.

6. Volte a montar o recipiente de recolha (2) no produto. Coloque o recipiente de recolha (2) na parte inferior do produto. Certifique-se de que a protuberância assenta na ranhura do recipiente de recolha (2) e deixe-a engatar no desbloqueio da parte superior do produto.

\* = Não obrigatoriamente incluídos no âmbito de fornecimento!

### 10.2 Manutenção

O produto é livre de manutenção.

1. Antes de cada utilização, verifique o produto quanto a defeitos óbvios, tais como peças soltas, gastas ou danificadas.

## 11 Armazenamento e transporte

### 11.1 Armazenamento

- Remova a bateria.
- Limpe o produto e verifique se apresenta danos.

Armazene o produto e os respetivos acessórios num local escuro, seco e ao abrigo do gelo, bem como inacessível a crianças.

A temperatura de armazenamento ideal encontra-se entre 5°C e 30°C.

Guarde o produto na embalagem original.

Cubra o produto para o proteger contra pó ou humidade. Guarde o manual de instruções junto do produto.

### 11.2 Transporte

- Remova a bateria.
- O produto só pode ser transportado pela pega de transporte prevista para o efeito.

## 12 Reparação e encomenda de peças sobresselentes

Deve-se ter em conta que as seguintes peças deste produto estão sujeitas a um desgaste consoante a utilização ou natural e que as peças seguintes são necessárias como consumíveis.

### ATENÇÃO

de acordo com a lei sobre a responsabilidade por produtos, o fabricante não assumirá qualquer responsabilidade por danos provocados por reparações incorretas ou pela não utilização de peças sobresselentes de origem.

Atribua a tarefa a um serviço de assistência ao cliente ou a um especialista autorizado. O mesmo se aplica aos acessórios.

Entre em contacto com o nosso centro de assistência para obter peças sobresselentes e acessórios. Para isso, utilize o código QR na capa.

### 12.1 Encomenda de peças de reposição

Ao encomendar peças sobresselentes, deve fornecer as seguintes informações:

- Designação do modelo
- Número de artigo
- Dados da placa de características

### Peças sobresselentes / acessórios

N.º de artigo da bateria SBP2.0:	7909201708
N.º de artigo da bateria SBP4.0:	7909201709
N.º de artigo do carregador SBC2.4A:	7909201710
N.º de artigo do carregador SBC4.5A:	7909201711
N.º de artigo do carregador SDBC2.4A:	7909201712
N.º de artigo do carregador SDBC4.5A:	7909201713
N.º de artigo do StarterKit SBSK2.0:	7909201720
N.º de artigo do StarterKit SBSK4.0:	7909201721
N.º de artigo do cartucho do filtro:	7906404701

## 13 Eliminação e reciclagem

### Notas relativas à embalagem



Os materiais de embalagem são recicláveis. Elimine as embalagens de forma respeitadora do ambiente.

### Notas relativas à legislação alemã sobre aparelhos elétricos e eletrónicos (ElektroG)



**Os aparelhos elétricos e eletrónicos usados não pertencem no lixo doméstico, devendo ser alvo de uma recolha ou eliminação separadas!**

- As baterias e pilhas usadas que não estejam montadas de modo fixo no aparelho usado devem ser retiradas sem as destruir antes da entrega do aparelho! A sua eliminação é regulada pela legislação relativa a baterias.
- Os proprietários ou utilizadores de aparelhos elétricos e eletrónicos são legalmente obrigados a devolver os mesmos após a sua utilização.
- O utilizador final tem a responsabilidade pela eliminação dos seus dados pessoais no aparelho usado a ser eliminado!
- O símbolo do caixote do lixo riscado significa que aparelhos usados elétricos ou eletrónicos não devem ser eliminados no lixo doméstico.
- Os aparelhos usados elétricos e eletrónicos podem ser entregues sem custos nos seguintes pontos:

- Centros de recolha ou de eliminação públicos (p. ex. depósitos municipais)
- Pontos de venda de aparelhos elétricos (lojas físicas e online), desde que o revendedor esteja obrigado a aceitar a devolução ou a aceite de livre vontade.
- Pode entregar sem custos até três aparelhos elétricos usados com um comprimento de até 25 centímetros ao fabricante sem que tenha de comprar um aparelho novo ou a outro centro de recolha autorizado na sua vizinhança.
- Para se informar acerca de condições de devolução adicionais dos fabricantes e distribuidores, queira entrar em contacto com o respetivo serviço de apoio ao cliente.

- Em caso de fornecimento de um aparelho elétrico novo por parte do fabricante a um domicílio, este pode efetuar a recolha sem custos do aparelho elétrico usado a pedido do utilizador final. Para tal, entre em contacto com o serviço de apoio ao cliente do fabricante.
- Estas declarações são apenas válidas para aparelhos que sejam instalados e vendidos nos países da União Europeia e que estejam sujeitos à Diretiva Europeia 2012/19/UE. Em países fora da União Europeia, a eliminação de aparelhos usados elétricos e eletrónicos poderá estar regulada por outra legislação divergente.

### Notas sobre baterias de iões de lítio



**Desmontar a bateria antes da eliminação do aparelho!**

- Não atire a bateria para o lixo doméstico, para o fogo (perigo de explosão) ou para a água. Baterias danificadas podem prejudicar o ambiente e a sua saúde, caso ocorra uma fuga de vapores ou líquidos tóxicos.
- Entregue o aparelho e o carregador a um ponto de reciclagem. As peças de plástico e de metal utilizadas podem ser separadas, tal possibilitando a sua reciclagem.
- Elimine baterias no estado descarregado. Recomendamos a cobertura dos polos com fita adesiva, para proteger contra um curto-circuito. Não abra a bateria.
- Elimine as baterias de acordo com as normas locais. Entregue baterias a um ponto de recolha de baterias usadas, onde elas poderão ser recicladas. Para isto, consulte o serviço local de recolha de resíduos.

## 14 Resolução de problemas

Falha	Causa possível	Resolução
O produto não arranca.	A potência da bateria é demasiado fraca.	Carregue a bateria.
	A bateria não está corretamente colocada.	Insira a bateria na base da bateria. A bateria encaixa de forma audível.
	Interruptor para ligar/desligar com defeito.	Entre em contacto com o nosso serviço de assistência.
	Motor com defeito.	
O produto funciona com interrupções.	Contacto frouxo interno.	Entre em contacto com o nosso serviço de assistência.
	Interruptor para ligar/desligar com defeito.	

Falha	Causa possível	Resolução
A potência de aspiração diminuiu e o produto não aspira sujidade.	O recipiente de recolha está cheio.	Esvazie o recipiente de recolha.
	A passagem de ar está obstruída.	Verifique as seguintes peças quanto a entupimento e elimine os entupimentos: <ul style="list-style-type: none"> <li>• Recipiente de recolha</li> <li>• Tubo de extensão</li> <li>• Bocal estreito/para o chão/para estofos</li> </ul>
	O cartucho do filtro está entupido.	Limpe o cartucho do filtro.
A potência de aspiração continua reduzida mesmo após a limpeza do elemento filtrante.	O elemento filtrante está danificado.	Entre em contacto com o nosso serviço de assistência.
O produto está sobreaquecido.	O elemento filtrante está entupido.	Limpe o elemento filtrante.
Sai pó do produto.	O recipiente de recolha não foi montado corretamente.	Montar corretamente o recipiente de recolha.

## 15 Condições de garantia – Série Scheppach 20V IXES

Data de revisão 25.04.2024

### Prezado cliente,

os nossos produtos são submetidos a um rigoroso controlo de qualidade. No entanto, se um produto não funcionar na perfeição, lamentamos profundamente o facto e pedimos-lhe para entrar em contacto com o nosso serviço de assistência, através do endereço indicado abaixo. Estamos igualmente à sua disposição através do número de telefone de assistência. As recomendações seguintes deverão ser-lhe úteis para um processamento e regularização sem problemas em caso de danos.

**É válido o seguinte para a validação de reivindicações de garantia:**

- Estas condições de garantia** regem as nossas prestações adicionais de garantia do fabricante para compradores (consumidores finais particulares) de novos produtos. Os direitos de garantia legais não são afetados por esta garantia. Os mesmos são da responsabilidade do revendedor a quem o produto foi adquirido..
- As prestações de garantia** do fabricante estendem-se exclusivamente a deficiências num produto novo adquirido pelo cliente e que sejam devidas a um defeito de material ou de fabrico. Se, durante o período de garantia, ocorrerem defeitos de material ou de fabrico, na sua qualidade de garante no âmbito desta garantia, o fabricante assegura, à sua discrição, uma das seguintes prestações:
  - Reparação gratuita da mercadoria
  - Troca gratuita da mercadoria por um artigo de valor equivalente (eventualmente, também troca por um modelo mais recente, desde que a mercadoria original já não esteja disponível).

Os produtos ou peças substituídos passarão a ser nossa propriedade. Tenha em consideração que, de acordo com a finalidade, os nossos produtos não foram construídos para utilização em ambientes comerciais, artesanais ou profissionais. Por esse motivo, a garantia não se aplica, se o produto tiver sido utilizado para fins comerciais, artesanais ou industriais ou tiver sido exposto a exigências equivalentes dentro do período da garantia.

### 3. Excetua-se das nossas prestações de garantia:

- Os danos no produto resultantes da inobservância das instruções de montagem, de uma instalação incorreta, da inobservância do manual de instruções (p. ex., ligação a uma tensão de corrente ou tipo de corrente errados) ou das recomendações de manutenção e segurança, bem como devido à utilização do produto sob condições ambientais inadequadas ou a cuidados e manutenção insuficientes.
- Danos no produto resultantes de uma utilização indevida ou inadequada (como, p. ex., sobrecarga do produto ou utilização de ferramentas ou acessórios não admissíveis), da penetração de corpos estranhos no produto (como, p. ex., areia, pedras ou pó), de danos de transporte, do emprego de força ou de efeitos externos (como, p. ex., danos por queda).
- Danos no produto ou partes do produto que se devam a um desgaste conforme à finalidade, habitual (inerente ao funcionamento) ou natural, bem como a danos e/ou deterioração de peças de desgaste.
- Deficiências no produto provocadas pela utilização de acessórios, complementos ou peças sobresselentes não originais ou que não sejam conformes à finalidade.
- Produtos nos quais se realizaram alterações ou modificações.
- Desvios mínimos das características nominais irrelevantes para o valor e aptidão para a utilização do produto.
- Produtos nos quais se tenham realizado reparações arbitrárias ou outras, em particular, por terceiros não autorizados.
- Quando a identificação no produto ou as informações de identificação do produto (autocolante na máquina) estejam ausentes ou ilegíveis.
- Produtos que apresentem forte sujidade e, por conseguinte, sejam rejeitados pelo pessoal da assistência.
- Em geral, os pedidos de indemnização e danos consequenciais estão excluídos destas prestações de garantia.

4. **Por norma, o período de garantia é de 5 anos** (12 meses, no caso das baterias), iniciando-se na data de compra do produto. É determinante a data no recibo de compra original. Os direitos de garantia devem ser acionados sem demora após a respetiva tomada de conhecimento. A validação de reivindicações de garantia deixa de ter efeito após o fim do período de garantia. A reparação ou substituição do produto não ocasiona um prolongamento do período de garantia nem é iniciado um novo período de garantia resultante da intervenção no produto ou para eventuais peças sobresselentes montadas. Tal é igualmente válido caso se recorra à assistência local. Uma reivindicação dos direitos de garantia pressupõe que o fabricante, na qualidade de garante, possa examinar o objeto da garantia através do envio da mercadoria a seu pedido. Devem-se tomar medidas, por meio de uma embalagem adequada, para evitar que ocorram danos durante o percurso de transporte. O produto em causa deve ser apresentado ou enviado ao centro de assistência em bom estado de limpeza, acompanhado de uma cópia do recibo de compra especificando a data de compra e a designação do produto. Se um produto for enviado incompleto, sem o âmbito de fornecimento integral, o valor dos acessórios em falta será faturado / deduzido, caso o produto seja substituído ou se realize um reembolso. Os produtos total ou parcialmente desmontados não podem ser aceites como reclamação de garantia. Em caso de reclamação não justificada ou fora do período da garantia, por norma, os custos de transporte e o risco de transporte são assumidos pelo comprador. **É favor comunicar previamente uma reclamação de garantia ao centro de assistência (ver abaixo).** Regra geral, fica acordado que o produto avariado é enviado com uma breve descrição da avaria para o endereço de assistência abaixo indicado ao abrigo de uma devolução organizada ou, em caso de reparação fora do período da garantia, devidamente franqueado, respeitando as correspondentes orientações de embalagem e expedição. **Por motivos de segurança, certifique-se de que o seu produto (dependendo do modelo) está isento de todos os suprimentos operacionais quando é devolvido.** Qualquer produto enviado ao nosso centro de assistência deve ser embalado de modo a evitar danos no produto reclamado durante o transporte. Depois de se realizar a reparação / substituição, enviar-lhe-emos o produto gratuitamente. Se os produtos não puderem ser reparados ou substituídos, existe a possibilidade de, ao nosso critério, reembolsar um valor no montante do preço de compra do produto defeituoso, considerando uma dedução devido à deterioração e ao desgaste. Estas prestações de garantia aplicam-se apenas aos primeiros compradores particulares e não são transferíveis nem transmissíveis.

5. **Prolongamento do período de garantia para 10 anos:** A Scheppach oferece um prolongamento adicional da garantia de 5 anos para produtos da série Scheppach 20V. Assim, o período de garantia para estes produtos é de 10 anos, no total. Excluem-se as baterias / acumuladores, carregadores e acessórios. Este prolongamento da garantia pode ser acionado, registando o produto Scheppach desta gama em <https://garantie.scheppach.com>, o mais tardar, 30 dias após a data de compra. Depois de realizar o registo online, receberá a confirmação do prolongamento da garantia referente ao produto.

6. **Para reivindicar o seu direito de garantia, é favor contactar o nosso centro de assistência.**

Utilize, de preferência, o formulário na nossa homepage: <https://www.scheppach.com/de/service>

**Agradecemos que não nos envie qualquer produto sem nos contactar previamente e efetuar o registo no nosso centro de assistência.**

**Para reivindicar estas garantias, o primeiro contacto com o nosso centro de assistência é absolutamente imprescindível.** As reivindicações de garantia devem ser acionadas antes de expirar o prazo de garantia, no prazo de 14 dias após deteção da deficiência. Para tal, é necessário o recibo de compra original e, eventualmente, a confirmação do prolongamento da garantia referente ao artigo.

7. **Tempo de processamento** - Regra geral, as reclamações enviadas são processadas no prazo de 14 dias após entrada no nosso centro de assistência. Se, em casos excecionais, o tempo de processamento referido for excedido, o cliente será informado atempadamente.
8. **Regra geral, as peças de desgaste são excluídas da garantia!** - Por peças de desgaste, entendem-se: a) baterias / acumuladores fornecidos integrados e/ou instalados, bem como b) todas as peças de desgaste relacionadas com o modelo (entre outras, correias, lâminas de serra, ferramentas de aplicação, discos abrasivos, filtros, escovas de carvão, etc. - ver o manual de instruções). Excluem-se das prestações de garantia as baterias ou acumuladores totalmente descarregados ou danificados no invólucro ou respetivos polos.
9. **Estimativa de custos** - Reparamos os produtos não abrangidos ou já não abrangidos pelas prestações de garantia mediante um custo. Em concertação com o nosso centro de assistência, pode enviar os produtos avariados para uma estimativa de custos e, eventualmente, autorizar por escrito (por correio, e-mail) que o centro de assistência proceda à reparação. Sem autorização de reparação, não se realizará qualquer outro procedimento.

**As condições de garantia** são aplicáveis apenas na versão atual no momento da reclamação e, se necessário, podem ser consultadas na nossa homepage ([www.scheppach.com](http://www.scheppach.com)) . No caso de traduções, prevalece sempre a versão alemã.

**Scheppach GmbH · Günzburger Str. 69 · 89335 Ichenhausen (Alemanha)**

**Telefone: +800 4002 4002 ·**

**E-mail: [customerservice.PT@scheppach.com](mailto:customerservice.PT@scheppach.com) ·**

**Internet: <https://www.scheppach.com>**

Reservamo-nos permanentemente quaisquer alterações a estas condições de garantia sem aviso prévio.

## 16 Declaração de conformidade UE

### Tradução da declaração de conformidade original

#### Fabricante:

Scheppach GmbH  
Günzburger Straße 69  
D-89335 Ichenhausen

Declaramos, à nossa exclusiva responsabilidade, que o produto aqui descrito está em conformidade com as diretivas e normas aplicáveis.

Marca: **SCHEPPACH**  
Designação do artigo: **ASPIRADOR DE MÃO  
A BATERIA  
C-HVC150-X  
5909251900**

N.º art.

#### Diretivas UE:

2014/30/UE, 2014/35/UE, 2011/65/UE\*

\* O objeto da declaração descrito acima cumpre com as normas da diretiva 2011/65/UE do Parlamento Europeu e do Conselho de 8 de junho de 2011 relativamente à restrição da utilização de determinadas substâncias perigosas em equipamentos elétricos e eletrónicos.

#### Normas aplicadas:

EN 60335-1:2012+AC:2014+A11:2014+A13:2017+A1:2019+A2:2019+A14:2019+A15:2021+A16:2023;  
EN IEC 60335-2-2:2023+A11:2023; EN 62233:2008;  
EN IEC 55014-1:2021; EN IEC 55014-2:2021

#### Representante autorizado responsável pela documentação:

Dawid Hudzik  
Günzburger Str. 69  
D-89335 Ichenhausen  
Ichenhausen, 14.08.2024

  
Simon Schünk  
Division Manager Product Center





  
Andreas Pecher  
Head of Project Management

## Obsah

1 Úvod.....	64
2 Popis výrobku (obr. 1, 4).....	64
3 Rozsah dodávky (obr. 1, 4).....	64
4 Použití v souladu s určením.....	64
5 Bezpečnostní pokyny.....	65
6 Technické údaje.....	66
7 Rozbalení.....	66
8 Montáž.....	66
9 Obsluha.....	66
10 Čištění a údržba.....	67
11 Skladování a přeprava.....	68
12 Oprava & objednávka náhradních dílů.....	68
13 Likvidace a recyklace.....	68
14 Odstraňování poruch.....	69
15 Záruční podmínky – Scheppach série 20V IXES.....	69
16 EU prohlášení o shodě.....	71
17 Rozpadový výkres.....	203

## Vysvětlení symbolů na výrobku

Symbole použité v této příručce vás mají upozornit na možná rizika. Bezpečnostní symboly a vysvětlivky, které je provázejí, musejí být přesně pochopeny. Samotné varování rizika neodstraní a nemohou nahradit správná opatření pro prevenci úrazů.

	Před uvedením do provozu si přečtěte a dodržujte návod k obsluze a bezpečnostní pokyny!
	Lithium-iontový akumulátor
	Výrobek odpovídá platným evropským směrnicím.
	Výrobek odpovídá platným srbským směrnicím.

## 1 Úvod

### Výrobce:

Scheppach GmbH

Günzburger Straße 69

D-89335 Ichenhausen

### Vážení zákazníkú,

Přejeme vám mnoho radosti a úspěchu při práci s novým výrobkem.

### Upozornění:

Výrobce tohoto výrobku neručí podle platného zákona o odpovědnosti za vady výrobku za škody, které vzniknou na tomto výrobku nebo jeho prostřednictvím v případě:

- Neodborná manipulace
- Nedodržování návodu k obsluze
- Opravy třetí osobou, neoprávněnými odborníky
- Montáž a výměna neoriginálních náhradních dílů

- Použití, které není v souladu s určením

### Mějte na paměti:

Návod k obsluze je součástí tohoto výrobku.

Obsahuje důležité pokyny, jak s výrobkem bezpečně, odborně a hospodárně pracovat, jak zabránit nebezpečí, ušetřit náklady na opravy, snížit prostoje a zvýšit spolehlivost a životnost výrobku. Kromě bezpečnostních ustanovení tohoto návodu k obsluze musíte bezpodmínečně dodržovat předpisy své země, které platí pro provoz výrobku.

Seznamte se před použitím výrobku se všemi pokyny pro obsluhu a bezpečnostními pokyny. Výrobek provozujte pouze v souladu s popisem a ve stanoveném rozsahu použití. Návod k obsluze uložte na vhodném místě a v případě předání výrobku třetím osobám předejte všechny podklady.

## 2 Popis výrobku (obr. 1, 4)

1. Sací přípojka
2. Sběrná nádoba
3. Odblokovací tlačítko
4. spínač pro zapnutí/vypnutí
5. Rukojeť
6. akumulátor\*
7. Uložení akumulátoru
8. Prodlužovací trubice
9. Štěrbinový nástavec
10. Nástavec pro vysávání podlahy
11. Nástavec na čalounění
12. odblokovací tlačítko (akumulátoru)
13. Filtrační patrona

\* = není v rozsahu dodávky!

## 3 Rozsah dodávky (obr. 1, 4)

Pol.	Počet	Označení
8.	3x	prodlužovací trubice
9.	1x	štěrbinový nástavec
10.	1x	nástavec pro vysávání podlahy
11.	1x	nástavec na čalounění
13.	1x	filtrační patrona (předmontovaná)
	1x	ruční vysavač prachu
	1x	Návod k obsluze

## 4 Použití v souladu s určením

Ruční vysavač prachu je vhodný pro vysávání suchých povrchů. Vysávat můžete pouze suchý materiál. Je zakázáno vysávání mokřých, hořlavých, výbušných nebo zdraví škodlivých látek.

Výrobek se smí používat pouze v souladu s určením. Jakékoliv další použití kromě tohoto je v rozporu s určením. Za škody nebo zranění všeho druhu, které vzniknou na základě použití v rozporu s určením, zodpovídá uživatel/ obsluhující osoba a ne výrobce.

Součástí použití k určenému účelu je dodržování bezpečnostních pokynů a také montážní návod a provozní pokyny v návodu k obsluze.

Osoby, které výrobek používají a udržují, s ním musí být seznámeny a informovány o potenciálních nebezpečích.

Změny na výrobku zcela vylučují ručení výrobce za škody, které takto vzniknou.

Výrobek se smí provozovat jen s originálními díly a originálními příslušenstvím výrobce.



Je nutné dodržovat veškeré předpisy výrobce týkající se bezpečnosti, práce a údržby stroje, a také rozměry uvedené v technických datech.

Mějte na paměti, že naše výrobky nebyly v souladu s určením konstruovány pro komerční, řemeslné a průmyslové použití. Nepřebíráme odpovědnost v případě, kdy se výrobek použije v komerčních, řemeslných nebo průmyslových provozech, a při srovnatelných činnostech.

## Vysvětlení signálních slov v návodu k obsluze

### **⚠ NEBEZPEČÍ**

**Signální slovo označující bezprostředně nastávající nebezpečnou situaci, která může mít za následek smrt nebo vážné zranění, pokud se jí nezabrání.**

### **⚠ VAROVÁNÍ**

**Signální slovo označující potenciálně nebezpečnou situaci, která by mohla mít za následek smrt nebo vážné zranění, pokud se jí nezabrání.**

### **⚠ OPATRNĚ**

**Signální slovo označující potenciálně nebezpečnou situaci, která by mohla mít za následek lehké nebo středně těžké zranění, pokud se jí nezabrání.**

### **POZOR**

**Signální slovo označující potenciálně nebezpečnou situaci, která by mohla mít za následek poškození výrobku nebo vlastnictví/majetku.**

## 5 Bezpečnostní pokyny

Uschovejte si do budoucna veškeré bezpečnostní pokyny a instrukce!

### **⚠ VAROVÁNÍ**

**Přečtete si všechny bezpečnostní pokyny, instrukce, ilustrace a technické údaje, kterými je tento elektrický nástroj opatřen.**

Pokud zanedbáte dodržování následujících instrukcí, může to způsobit zásah elektrickým proudem, požár a/ nebo těžká zranění.

### 5.1 Všeobecné bezpečnostní pokyny

- Děti starší 8 let a osoby s omezenými fyzickými, smyslovými nebo mentálními schopnostmi nebo s nedostatečnými zkušenostmi a znalostmi smí používat tento výrobek, jen jsou-li pod dozorem nebo byly poučeny o bezpečném použití výrobku a pochopily rizika z něj vyplývající. Děti si s výrobkem nesmí hrát. Uživatelské čištění a údržbu nesmí provádět děti bez dozoru.

### **POZOR**

Při používání elektrického spotřebiče se na ochranu proti zraněním způsobeným elektrickým proudem a proti požáru musí dodržovat následující základní bezpečnostní opatření:

### 5.2 Tak se vyhnete nehodám a zraněním.

- Spotřebič, který je v provozu, neponechávejte bez dohledu na místě práce.
- Spotřebičem nesmí být vysáváni lidé ani zvířata.
- Během provozu nemiňte hubicemi v žádném případě ani na sebe, ani na jiné osoby, zejména ne na oči a uši. Hrozí nebezpečí zranění.
- Nevsávejte žádné horké, žhnoucí, hořlavé, výbušné nebo zdraví škodlivé látky. K nim se počítají mimo jiné horký popel, benzín, rozpouštědla, kyseliny nebo louhy. Hrozí nebezpečí požáru a zranění.
- Pravidelně kontrolujte, zda nedošlo k poškození výrobku a příslušenství. Nepoužívejte žádný poškozený výrobek nebo příslušenství.

### 5.3 Zabráňte tak nehodám a zraněním způsobeným elektrickým proudem.

- Spotřebič vypněte, pokud:
  - ho nepoužíváte, přepravujete nebo necháváte bez dozoru.
  - spotřebič kontrolujete, čistíte nebo odstraňujete blokování.
  - provádíte čistící nebo údržbářské práce nebo měníte příslušenství.
  - došlo ke kontaktu s cizími předměty nebo při abnormálních vibracích.
- Nenořte spotřebič do vody a neprovazujte ho ve vlhkém prostředí.
- Neponořujte výrobek pro čištění nikdy do vody nebo jiných kapalin.
- Nikdy na spotřebič nesahejte mokřýma ani vlhkýma rukama!

### 5.4 Zabráňte tak poškozením spotřebiče a eventuálním, z tohoto pocházejícím zraněním osob.

- Dbejte na to, aby byl spotřebič řádně smontován a filtry byly ve správné poloze.
- Nepracujte bez filtru. Spotřebič by se mohl poškodit.
- Používejte pouze originální náhradní díly a příslušenství (viz „Náhradní díly / příslušenství“) dodávané a doporučené naším servisním centrem. Použití cizích dílů vede k okamžité ztrátě nároku na záruku.
- Opravy nechte provádět v námi autorizovaných zákaznických provozovnách.
- Dbejte na pokyny pro čištění a údržbu spotřebiče.
- Produkt skladujte na suchém místě a mimo dosah dětí.

## Zbytková rizika

Výrobek je zkonstruován podle stavu techniky a uznávaných bezpečnostně technických předpisů. Přesto se mohou během práce vyskytnout jednotlivá zbytková rizika.

- Poškození sluchu, pokud není používána předepsaná ochrana sluchu.
- Zbytková rizika lze minimalizovat, pokud budete dodržovat „bezpečnostní pokyny“ a „použití v souladu s určeným účelem“ a kompletní návod k obsluze.
- Používejte výrobek tak, jak je doporučeno v tomto návodu k obsluze. Tím zajistíte, že výrobek bude pracovat s optimálním výkonem.
- Kromě toho mohou přes všechna přijatá preventivní opatření existovat zbytková rizika, která nejsou zjevná.
- Akumulátory před nabíjením vyjměte ze spotřebiče.
- Přípojné svorky nesmí být zkratovány.

### VAROVÁNÍ

Tento elektrický nástroj vytváří během druhu provozního režimu elektromagnetické pole. Toto pole může za určitých podmínek ovlivňovat aktivní nebo pasivní zdravotní implantáty. Pro snížení rizika vážných nebo smrtelných úrazů doporučujeme osobám se zdravotními implantáty, aby se před obsluhou tohoto elektrického nástroje obrátily na svého lékaře nebo na výrobce zdravotního implantátu.

### POZOR

Výrobek je součástí série 20V IXES a smí být provozován pouze s akumulátory této série. Akumulátory smějí být nabíjeny pouze nabíječkami této série. Dodržujte přitom pokyny výrobce.

### VAROVÁNÍ

**Dodržujte bezpečnostní pokyny a pokyny pro nabíjení a správné používání uvedené v návodu k obsluze akumulátoru a nabíječky série 20V IXES. Podrobný popis procesu nabíjení a další informace naleznete v tomto samostatném návodu.**

## 6 Technické údaje

Motorové napětí	20 V 
Sací síla	10000 Pa
Sací výkon	15 l/s
Stupeň krytí	IPX0
Objem nádoby (sběrná nádoba)	0,56 l
Hmotnost (bez akumulátoru)	1,4 kg

Technické změny vyhrazeny!

## 7 Rozbalení

### VAROVÁNÍ

**Výrobek a balicí materiály nejsou dětská hračka! S plastovými sáčky, fóliemi a drobným díly si nesmějí hrát děti! Hrozí nebezpečí spolknutí těchto věcí a udušení!**

- Otevřete obal a výrobek opatrně vyjměte.
- Odstraňte balicí materiál a obalové a přepravní pojistky (pokud je jimi výrobek opatřen).
- Zkontrolujte, zda je rozsah dodávky úplný.
- Zkontrolujte výrobek a díly příslušenství, zda nevykazují škody způsobené přepravou. Případné škody ihned nahláste přepravní společnosti, která vám výrobek dodala. Pozdější reklamace nebudou uznány.
- Uchovejte obal dle možností až do uplynutí záruční doby.
- Před použitím se s výrobkem seznamte podle návodu k obsluze.
- Používejte u příslušenství a opotřebitelných a náhradních dílů pouze originální díly. Náhradní díly obdržte u specializovaného prodejce.
- Uveďte při objednávání naše čísla výrobku a rovněž typ a rok výroby.

## 8 Montáž

### POZOR

**Před uvedením do provozu výrobek bezpodmínečně kompletně smontujte!**

### 8.1 Nástavce (9, 10, 11), (obr. 1, 2)

#### Štěrbínový nástavec (9)

- vysávání spár, rohů, topných těles a těžko přístupných míst

#### Nástavec pro vysávání podlahy (10)

- vysávání menších podlahových ploch, kobereců nebo podložek pod nohy
- Nástavec pro vysávání podlahy (10) používejte ve spojení s prodlužovací trubicí (8).
- V případě potřeby lze použít i bez prodloužení.

#### Nástavec na čalounění (11)

- vysávání sedaček, gaučových sestav a podobných polstrovaných povrchů

#### 8.1.1 Nasunutí nástavce

1. Požadovaný nástavec nasuňte na sací přípojku (1) na sběrné nádobě (2).
2. Nástavec odeberte tak, že ho ze sací přípojky (1) stáhnete směrem dopředu.

## 9 Obsluha

Akumulátorový ruční vysavač je vybaven stabilní, průhlednou plastovou sběrnou nádobou na zachycení nečistot.

Funkci ovládacích částí naleznete v následujících popisech.

**POZOR**

Dbejte na to, aby teplota okolí během prací nepřekročila 50 °C a neklesla pod -20 °C.

**POZOR**

Výrobek je součástí série 20V IXES a smí být provozován pouze s akumulátory této série. Akumulátory smějí být nabíjeny pouze nabíječkami této série. Dodržujte přitom pokyny výrobce.

**9.1 Vložení akumulátoru (6) do uložení akumulátoru (7) a vyjmutí (obr. 3)**

**Vsazení akumulátoru**

1. Zasuňte akumulátor (6) do uložení akumulátoru (7). Akumulátor (6) slyšitelně zaklapne.

**Vyjmutí akumulátoru**

1. Stiskněte odblokovací tlačítko (12) akumulátoru (6) a vytáhněte ho z uložení akumulátoru (7).

**9.2 Zapnutí/vypnutí spotřebiče (obr. 1)**

**POZOR**

Nepoužívejte bez filtru!

**Zapnutí**

1. Spotřebič zapnete tak, že stisknete spínač pro zapnutí/vypnutí (4).

**Vypnutí**

1. Spotřebič vypnete opětovným stisknutím spínače pro zapnutí/vypnutí (4).

**9.3 Ochrana proti přetížení**

**Upozornění:**

Při přetížení se motor sám vypne. Po určité době na vychladnutí (čas se liší) je možné motor znovu zapnout.

**9.4 Vyprázdnění sběrné nádoby (2), (obr. 1, 4)**

**VAROVÁNÍ**

**Vyprazdňujte a čistěte spotřebič před a po použití, abyste zabránili městnání materiálů, které mohou být rizikové pro vznik požáru spotřebiče.**

Ruční vysavač může být poškozen, pokud je sběrná nádoba (2) příliš naplněna prachem.

1. Odeberte sběrnou nádobu (2) tak, že stiskněte odblokovací tlačítko (3) a sejmete sběrnou nádobu (2).
2. Opatrně vytáhněte filtrační patronu (13) ze sběrné nádoby (2).
3. Vyprázdňte sběrnou nádobu (2).
4. Sběrnou nádobu (2), je-li to nutné, vyčistěte vlhkým hadříkem\*.  
Filtrační patronu (13), je-li to nutné, vyčistěte tak, jak je popsáno v 10.1.1.

5. Filtrační patronu (13) vložte opět do sběrné nádoby (2).  
Filtrační patrona (13) může být z důvodu svého tvaru vložena do sběrné nádoby (2) pouze v jediné poloze.
6. Sběrnou nádobu (2) opět umístěte do spotřebiče.  
Vložte sběrnou nádobu (2) na spodní stranu spotřebiče. Dbejte na to, aby se výstupek usadil ve výklenku na sběrné nádobě (2) a nechte ho zapadnout na horní straně spotřebiče do zámku.

\* = není nutné zahrnuto v rozsahu dodávky!

**10 Čištění a údržba**

**VAROVÁNÍ**

**Nechte opravářské práce a údržbové práce, které nejsou popsány v tomto návodu k obsluze, provést ve specializované dílně. Použijte pouze originální náhradní díly.**

**Hrozí nebezpečí nehody! Údržbové a čisticí práce provádějte zásadně s odstraněným akumulátorem. Hrozí nebezpečí zranění! Před veškerými pracemi údržby a čištění nechte výrobek vychladnout. Prvky motoru jsou horké. Hrozí nebezpečí poranění a popálení!**

Výrobek se může neočekávaně nastartovat a způsobit zranění.

- Vyjměte akumulátor.
- Nechte výrobek vychladnout.
- Vyjměte nástavec.

**10.1 Čištění**

1. Neponořujte výrobek pro čištění nikdy do vody nebo jiných kapalin.
2. Nikdy neostříkujte výrobek vodou.
3. Udržujte ochranná zařízení, větrací šterbiny a plášť motoru pokud možno bez prachu a nečistot. Otfete výrobek čistou tkaninou\* nebo jej vyfoukejte stlačeným vzduchem s nízkým tlakem\*. Doporučujeme výrobek vyčistit ihned po každém použití.
4. Větrací otvory musí být stále volné.
5. Nepoužívejte žádné čisticí prostředky ani rozpouštědla; mohly by poškodit plastové díly výrobku. Dbejte na to, aby se dovnitř výrobku nemohla dostat žádná voda.

\* = není nutné zahrnuto v rozsahu dodávky!

**10.1.1 Čištění filtrační patrony (13), (obr. 1, 4)**

Při klesajícím sacím výkonu vyčistěte filtrační patronu.

1. Odeberte sběrnou nádobu (2) tak, že stiskněte odblokovací tlačítko (3) a sejmete sběrnou nádobu (2).
2. Opatrně vytáhněte filtrační patronu (13) ze sběrné nádoby (2).
3. Odstraňte prach na filtrační patroně (13) pomocí štětky\* a případně filtrační patronu (13) vymyjte.
4. Než filtrační patronu (13) vložíte zpět a budete znovu používat, nechte ji vyschnout na vzduchu.

- Filtrační patronu (13) vložte opět do sběrné nádoby (2).  
Filtrační patrona (13) může být z důvodu svého tvaru vložena do sběrné nádoby (2) pouze v jediné poloze.
- Sběrnou nádobu (2) opět umístěte do spotřebiče.  
Vložte sběrnou nádobu (2) na spodní stranu spotřebiče. Dbejte na to, aby se výstupek usadil ve výklenku na sběrné nádobě (2) a nechte ho zapadnout na horní straně spotřebiče do zámku.

\* = není nutné zahrnuto v rozsahu dodávky!

## 10.2 Údržba

Výrobek je bezúdržbový.

- Zkontrolujte výrobek před každým použitím z hlediska zjevných vad, jako např. volné, opotřebené nebo poškozené díly.

## 11 Skladování a přeprava

### 11.1 Skladování

- Odstraňte akumulátor.
- Vyčistěte výrobek a zkontrolujte, zda není poškozený.

Uložte výrobek a jeho příslušenství na tmavém, suchém místě chráněném před mrazem a nedostupném pro děti. Optimální skladovací teplota se pohybuje mezi 5 °C a 30 °C.

Výrobek uchovávejte v originálním balení.

Výrobek zakryjte, aby byl chráněn před prachem nebo vlhkostí. Návod k obsluze uchovávejte v blízkosti výrobku.

### 11.2 Přeprava

- Odstraňte akumulátor.
- Výrobek se smí zvedat a přepravovat pouze za rukojeť.

## 12 Oprava & objednávka náhradních dílů

Je nutno dbát na to, že v případě tohoto výrobku následující díly podléhají opotřebení, které je dáno používáním nebo se tak děje přirozeně, příp. že na následující díly je pohlíženo jako na spotřební materiál.

### POZOR

Podle zákona o záruce na výrobky neručíme za škody způsobené neodbornými opravami nebo nevyužitím originálních náhradních dílů.

Obraťte se na oddělení služeb zákazníkům nebo autorizovaného odborníka. Totéž platí i pro součásti příslušenství.

Náhradní díly a příslušenství obdržíte v našem servisním středisku. Naskenujte k tomu QR kód na titulní straně.

### 12.1 Objednávání náhradních dílů

Při objednávání náhradních dílů je třeba vyplnit tyto údaje:

- Označení modelu
- Číslo výrobku
- Údaje na typovém štítku

## Náhradní díly/příslušenství

Akumulátor SBP2.0 č. výr.:	7909201708
Akumulátor SBP4.0 č. výr.:	7909201709
Nabíječka SBC2.4A č. výr.:	7909201710
Nabíječka SBC4.5A č. výr.:	7909201711
Nabíječka SDBC2.4A č. výr.:	7909201712
Nabíječka SDBC4.5A č. výr.:	7909201713
Sada startéru SBSK2.0 č. výr.:	7909201720
Sada startéru SBSK4.0 č. výr.:	7909201721
Filtrační patrona, výr. č.:	7906404701

## 13 Likvidace a recyklace

### Upozornění k obalu



Balící materiály jsou recyklovatelné. Obaly prosím likvidujte způsobem šetrným k životnímu prostředí.

### Upozornění k zákonu o elektrických a elektronických zařízeních (ElektroG)



**Opadní elektrická a elektronická zařízení nepatří do domovního odpadu, ale musí se sbírat a likvidovat odděleně!**

- Staré baterie nebo akumulátory, které nejsou napevno zabudované ve starém přístroji, musí být před odevzdáním bez poškození vyjmuty! Jejich likvidaci upravuje zákon o bateriích.
- Majitelé nebo uživatelé elektrických a elektronických zařízení jsou ze zákona povinni je po použití vrátit.
- Koncový uživatel je zodpovědný za vymazání svých osobních údajů ze starého zařízení určeného k likvidaci!
- Symbol přeškrtnuté popelnice znamená, že se odpadní elektrická a elektronická zařízení nesmí likvidovat společně s domovním odpadem.
- Elektrická a elektronická zařízení můžete bezplatně odevzdat na následujících místech:
  - Veřejné skládky nebo sběrná místa odpadů (např. obecní stavební dvory)
  - Prodejní místa elektrospotřebičů (stacionární a online), pokud jsou obchodníci povinni je odebírat nebo to nabízejí dobrovolně.
  - Až tři kusy elektroodpadu od jednoho typu spotřebiče s délkou hrany maximálně 25 cm lze bezplatně vrátit výrobci, aniž by bylo nutné předtím zakoupit nový spotřebič od výrobce nebo jej odevzdat na jiném autorizovaném sběrném místě ve vašem okolí.
  - Pro další doplňující podmínky zpětného odběru výrobců a distributorů se obraťte na příslušný zákaznický servis.
- V případě, že výrobce dodá nový elektrospotřebič do soukromé domácnosti, může na žádost koncového uživatele zajistit bezplatný sběr elektroodpadu. Za tímto účelem kontaktujte zákaznický servis výrobce.
- Tato prohlášení se vztahují pouze na přístroje instalované a prodávané v zemích Evropské unie a podléhající evropské směrnici 2012/19/EU. V zemích mimo Evropskou unii mohou pro likvidaci elektroodpadu platit jiné předpisy.

## Pokyny k lithio-iontovým akumulátorům



### Akumulátor před likvidací přístroje demontujte!

- Nevyhazujte akumulátor do domovního odpadu, do ohně (nebezpečí výbuchu) ani vody. Poškozené akumulátory mohou poškodit životní prostředí a vaše zdraví, pokud z nich uniknou toxické výpary nebo kapaliny.

- Přístroj a nabíječku odevzdejte ve sběrném centru pro recyklaci. Použité plastové a kovové části lze oddělit podle druhu a předat je tak k recyklaci.
- Akumulátory likvidujte ve vybitém stavu. Doporučujeme zakrýt póly lepicí páskou, aby byly chráněny před zkratem. Akumulátor neotvírejte.
- Akumulátory zlikvidujte v souladu s místními předpisy. Odevzdejte akumulátory ve sběrně starých baterií, kde budou předány k ekologické recyklaci. Informujte se o tomto u místní společnosti zabývající se likvidací odpadu.

## 14 Odstraňování poruch

Porucha	Možná příčina	Řešení
Nástroj nelze spustit.	Výkon akumulátoru je příliš slabý.	Nabijte akumulátor.
	Akumulátor není správně vložený.	Zasuňte akumulátor do uložení akumulátoru. Akumulátor slyšitelně zaklapne.
	Vadný spínač pro zapnutí/vypnutí.	Obraťte se na náš servis.
	Vadný motor.	
Výrobek funguje přerušovaně.	Vnitřní uvolněný kontakt.	Obraťte se na náš servis.
	Vadný spínač pro zapnutí/vypnutí.	
Sací výkon je snížen a spotřebič nevysává žádné nečistoty.	Sběrná nádoba je plná.	Vyprázdněte sběrnou nádobu.
	Dráha vzduchu je zablokována.	Proveďte, zda nejsou následující součásti ucpané a odstraňte zanesení: <ul style="list-style-type: none"> <li>• sběrná nádoba</li> <li>• prodlužovací trubice</li> <li>• nástavec na štěrbinu / podlahy / čalounění</li> </ul>
	Filtrační patrona je ucpaná.	Vyčistěte filtrační patronu.
Sací výkon je snížen i po vyčištění filtrační vložky.	Filtrační vložka je poškozená.	Obraťte se na náš servis.
Spotřebič se přehřál.	Filtrační vložka je zanesená.	Vyčistěte filtrační vložku.
Ze spotřebiče uniká prach.	Sběrná nádoba není správně upevněna.	Opravte upevnění sběrné nádoby.

## 15 Záruční podmínky – Schepach série 20V IXES

Datum revize 25.04.2024

### Vážený zákazníku,

naše výrobky podléhají přísné kontrole kvality. Pokud by některý výrobek přesto nefungoval bezvadně, je nám to velmi líto a prosíme Vás, abyste se obrátil na náš zákaznický servis na níže uvedené adrese. Rádi jsme Vám k dispozici také telefonicky na servisním čísle. Následující upozornění mají sloužit pro bezproblémové zpracování a regulaci v případě škody.

### Pro uplatnění záručních nároků platí následující:

1. **Tyto záruční podmínky upravují naše dodatečné záruční plnění výrobce** pro kupující (soukromé koncové spotřebitele) nových výrobků. Zákonné nároky na záruční plnění nejsou touto zárukou dotčeny. Za ty odpovídá prodejce, u kterého jste výrobek zakoupili.
2. **Záruční plnění** výrobce se vztahuje výhradně na závady na jednom z od něj zakoupených výrobků, a které jsou způsobeny vadou materiálu nebo výrobní vadou. Pokud se během záruční doby vyskytnou vady materiálu nebo výrobní vady, poskytnete výrobce jako garant v rámci této záruky jednu z následujících služeb dle vlastního výběru:

- Bezplatná oprava zboží
- Bezplatná výměna zboží za zboží stejné hodnoty (možná i výměna za nástupnický model, pokud původní zboží již není k dispozici).

Vyměněné výrobky nebo jejich části přecházejí do našeho vlastnictví. Mějte na paměti, že naše výrobky nebyly v souladu s určením konstruovány pro komerční, řemeslné nebo průmyslové použití. Za záruční případ se proto nepovažuje, pokud byl výrobek v záruční době používán v komerčních, řemeslných nebo průmyslových podmínkách nebo byl vystaven rovnocennému namáhání.

### 3. Z našeho záručního plnění jsou vyjmuty:

- Škody na výrobku, které vznikly nedodržováním návodu k montáži, neodbornou instalací, nedodržováním návodu k obsluze (např. připojením k nesprávnému síťovému napětí nebo druhu proudu) resp. pravidel údržby a bezpečnostních ustanovení, nebo použitím výrobku za nevhodných podmínek prostředí a také v důsledku nedostatečné péče a údržby.

- Škody na výrobku, které vznikly nesprávným nebo neodborným používáním (např. přetěžováním výrobku nebo použitím nepřipustných nástrojů resp. příslušenství), vniknutím cizích těles do výrobku (např. písku, kamínků nebo prachu), poškozením při přepravě, použitím násilí nebo cizími vlivy (např. poškozením při pádu).
  - Škody na výrobku nebo jeho součástech, které lze přičíst běžnému (provoznímu) nebo jinému přirozenému opotřebení při používání v souladu s určením a také poškození a/nebo opotřebení opotřebitelných dílů.
  - Závady výrobku způsobené používáním příslušenství, doplňujících nebo náhradních dílů, které nejsou originální nebo byly používány v rozporu s určením.
  - Výrobky, na nichž byly provedeny změny nebo úpravy.
  - Nepatrné odchylky od požadované jakosti, které jsou pro hodnotu a použitelnost výrobku bezvýznamné.
  - Výrobky, na nichž byly provedeny svévolné opravy, zejména nepovolanými třetími osobami.
  - Pokud chybí označení na výrobku resp. identifikační informace výrobku (nálepky na stroji) nebo jsou nečitelné.
  - Výrobky, které vykazují silné znečištění a jsou proto odmítnuty servisním personálem.
  - Nároky na náhradu škody a následné škody jsou z tohoto záručního plnění zásadně vyloučeny.
4. **Záruční doba činí běžně 5 let** (12 měsíců u baterií / akumulátorů) a začíná běžet k datu zakoupení výrobku. Rozhodující je datum na originálním kupním dokladu. Záruční nároky je nutné vždy vznést ihned po zjištění závady. Uplatnění záručních nároků po uplynutí záruční doby je vyloučeno. Oprava nebo výměna výrobku nevede k prodloužení záruční doby, ani nezačne tímto výkonem pro výrobek nebo případně vestavěné náhradní díly běžet nová záruční doba. To platí i při využití servisu na místě. Záruka může být uplatněna, pokud výrobce, jakožto poskytovatel záruky, požádá o možnost prověřit záruční případ zasláním zboží. Je důležité zajistit, aby nedošlo k poškození během přepravy použitím vhodného obalu. Dotčený výrobek je nutné předložit resp. zaslat ve vyčištěném stavu spolu s kopií kupního dokladu - v něm jsou obsaženy údaje o datu koupě a označení výrobku - zákaznickému servisu. Pokud je výrobek zaslán neúplně, bez kompletního rozsahu dodávky, bude chybějící příslušenství hodnotově připočteno/odečteno, pokud se výrobek vymění nebo následuje refundace. Částečně nebo úplně rozebrané výrobky nelze přijímat jako záruční případ. Při neoprávněné resp. mimo záruční dobu podané reklamaci hradí kupující obecné přepravní náklady a nese riziko přepravy. **Záruční případ hlase předem na servisním místě (v. n.).** Zpravidla je dojednáno, že vadný výrobek bude s krátkým popisem poruchy při organizovaném zpětném zaslání, nebo - v případě opravy mimo záruční dobu - zaslán náležitě vyplacený, s přihlédnutím k příslušným směrnícím o obalu a odeslání, na níže uvedenou servisní adresu. **Dbejte prosím na to, aby byl Váš výrobek (v závislosti na modelu) při vrácení dodávky z bezpečnostních důvodů bez veškerých provozních látek.**

Výrobek zasláný do našeho servisního centra musí být zabalen tak, aby se zabránilo poškození reklamovaného výrobku během přepravy. Po provedené opravě / výměně Vám výrobek bezplatně zašleme zpět. Pokud není možné výrobky opravit nebo vyměnit, může být podle našeho vlastního uvážení poskytnuta peněžní částka až do výšky kupní ceny vadného výrobku, přičemž je zohledněna sleva vzhledem k opotřebení. Tato záruční plnění platí pouze ve prospěch soukromého prvního kupujícího a nelze je převést ani postoupit.

5. **Prodloužení záruční doby na 10 let:** Schepbach nabízí dodatečně prodloužení záruky 5 let na výrobky ze série Schepbach 20V. Záruční doba na tyto výrobky se tak prodlouží na celkem 10 let. Z toho jsou vyloučeny baterie / akumulátory, nabíječky a příslušenství. Toto prodloužení záruky můžete nárokovat, pokud svůj výrobek Schepbach z této oblasti zaregistrujete nejpozději do 30 dnů od data koupě online na adrese: <https://garantie.schepbach.com>. Po provedené online registraci obdržíte potvrzení o prodloužení záruky na příslušné zboží.
6. **Pro uplatnění Vašeho nároku na záruku prosím kontaktujte naše servisní centrum.**

**Používejte prosím přednostně formulář na naší domovské stránce:**  
<https://www.schepbach.com/de/service>

**Neposílejte nám žádné výrobky bez předchozího kontaktu a ohlášení u našeho servisního centra.**

**Pro čerpání těchto záručních výhod je nezbytným předpokladem předchozí kontakt s naším servisním centrem.** Nároky na záruku musí být uplatněny před uplynutím záruční doby do 14 dnů po zjištění závady. K tomu je zapotřebí originální kupní doklad a popř. potvrzení o prodloužení záruky na příslušné zboží.

7. **Doba zpracování** - Reklamace zpravidla vyřizujeme do 14 dnů po doručení do servisního centra. Pokud by ve výjimečných případech došlo k překročení uvedené doby zpracování, budeme vás včas informovat.
8. **Opotřebitelné díly jsou zásadně ze záruky vyloučeny!** - Opotřebitelné díly jsou: a) dodané, přistavené a/nebo vestavěné baterie / akumulátory a b) všechny opotřebitelné díly v závislosti na modelu (mimo jiné fermy, pilové kotouče, vkládané nástroje, brusné kotouče, filtry, uhlíkové kartáče apod., viz návod k obsluze). Ze záruky jsou také vyloučeny baterie resp. akumulátory, které jsou téměř vybité resp. mají poškozený kryt anebo bateriové póly.
9. **Předběžný odhad nákladů** - Výrobky nezahrnuté do záručního plnění opravíme za poplatek. Na dotaz u našeho servisního centra můžete vadné výrobky zaslat za předběžný odhad nákladů a popř. servisnímu centru udělit písemně (poštou, emailem) povolení k opravě. Bez povolení k opravě nebude provedeno žádné další zpracování.

**Záruční podmínky** platí pouze v aktuálním znění platném k okamžiku reklamace a lze je popř. zjistit na naší domovské stránce ([www.scheppach.com](http://www.scheppach.com)). Při překladech do jiných jazyků je vždy rozhodující německé znění.

**Scheppach GmbH · Günzburger Str. 69 ·  
89335 Ichenhausen (Německo)**

**Telefon: +800 4002 4002 ·**

**Email: [customerservice.CZ@scheppach.com](mailto:customerservice.CZ@scheppach.com) ·**

**Internet: <https://www.scheppach.com>**

Vyhrazujeme si kdykoliv právo na změny těchto záručních podmínek bez předchozího oznámení.

## 16 EU prohlášení o shodě

**Překlad originálního prohlášení o shodě**

**Výrobce:**

Scheppach GmbH  
Günzburger Straße 69  
D-89335 Ichenhausen

Prohlašujeme na svou výlučnou odpovědnost, že zde popsaný výrobek odpovídá platným směrnici a normám.

Značka: **SCHEPPACH**  
Název výrobku: **AKUMULÁTOROVÝ RUČNÍ  
VYSAVAČ  
C-HVC150-X  
5909251900**

Č. výt.

**Směrnice EU:**

2014/30/EU, 2014/35/EU, 2011/65/EU\*

\* Výše popsaný předmět prohlášení splňuje předpisy směrnice 2011/65/EU Evropského parlamentu a Rady ze dne 8. června 2011 pro omezení používání určitých nebezpečných látek v elektrických a elektronických zařízeních.

**Použité normy:**

EN 60335-1:2012+AC:2014+A11:2014+A13:2017+A1:2019+A2:2019+A14:2019+A15:2021+A16:2023;  
EN IEC 60335-2-2:2023+A11:2023; EN 62233:2008;  
EN IEC 55014-1:2021; EN IEC 55014-2:2021

**Pracovník pověřený dokumentací:**

Dawid Hudzik  
Günzburger Str. 69  
D-89335 Ichenhausen  
Ichenhausen, 14.08.2024

  
Simon Schünk  
Division Manager Product Center





  
Andreas Pecher  
Head of Project Management

## Obsah

1 Úvod.....	72
2 Popis výrobku (obr. 1, 4).....	72
3 Rozsah dodávky (obr. 1, 4).....	72
4 Použitie v súlade s určením.....	72
5 Bezpečnostné upozornenia.....	73
6 Technické údaje.....	74
7 Vybalenie.....	74
8 Montáž.....	74
9 Obsluha.....	74
10 Čistenie a údržba.....	75
11 Skladovanie a preprava.....	76
12 Oprava a objednávanie náhradných dielov.....	76
13 Likvidácia a recyklácia.....	76
14 Odstraňovanie porúch.....	77
15 Záručné podmienky – Séria Schepbach 20V IXES.....	77
16 EÚ vyhlásenie o zhode.....	79
17 Rozložený výkres.....	203

## Vysvetlenie symbolov na výrobku

Použitie symbolov v tejto príručke má upriamiť vašu pozornosť na možné riziká. Bezpečnostné symboly a vysvetlenia, ktoré ich sprevádzajú, musia byť presne pochopené. Výstrahy samotné neodstraňujú riziká a nemôžu nahradiť správne opatrenia na zabránenie nehodám.

	Pred uvedením do prevádzky si prečítajte návod na obsluhu a bezpečnostné upozornenia a dodržiavajte ich!
	Lítium-iónový akumulátor
	Výrobok zodpovedá platným európskym smerniciam.
	Výrobok zodpovedá platným srbským smerniciam.

## 1 Úvod

### Výrobca:

Schepbach GmbH  
Günzburger Straße 69  
D-89335 Ichenhausen

### Vážený zákazník,

Želáme vám veľa zábavy a úspechov pri práci s vašim novým výrobkom.

### Upozornenie:

Výrobca tohto výrobku neručí podľa platného zákona o ručení za výrobok za škody, ktoré vzniknú na tomto výrobku alebo budú spôsobené týmto výrobkom pri:

- neodobornom zaobchádzaní,
- nedodržiavaní návodu na obsluhu,
- opravách tretími stranami, nie autorizovanými odborníkmi,

- montáži a výmene neoriginálnych náhradných dielov,
- používaní v rozpore s určením,

### Dodržiavajte:

Návod na obsluhu je súčasťou tohto výrobku.

Obsahuje dôležité pokyny, ako máte s výrobkom pracovať bezpečne, odborne a ekonomicky, ako máte predchádzať nebezpečenstvám, ušetriť náklady na opravu, znížiť doby výpadkov a zvýšiť spoľahlivosť a životnosť výrobku. Okrem bezpečnostných ustanovení tohto návodu na obsluhu musíte bezpodmienečne dodržiavať predpisy svojej krajiny platné pre prevádzku výrobku.

Pred použitím výrobku sa oboznámte so všetkými pokynmi na obsluhu a bezpečnostnými upozorneniami. Výrobok prevádzkujte len tak, ako je popísané, a v uvedených oblastiach použitia. Návod na obsluhu uchovávajte na bezpečnom mieste a pri odovzdávaní výrobku tretím osobám odovzdajte všetky dokumenty.

## 2 Popis výrobku (obr. 1, 4)

1. Sacia prípojka
2. Zberná nádoba
3. Odblokovacie tlačidlo
4. Zapínač/vypínač
5. Rukoväť
6. Akumulátor\*
7. Uchytenie akumulátora
8. Predlžovacia rúra
9. Štrbinová hubica
10. Podlahová hubica
11. Dýza na čalúnenie
12. Odblokovacie tlačidlo (akumulátor)
13. Filtračná vložka

\* = nie je v rozsahu dodávky!

## 3 Rozsah dodávky (obr. 1, 4)

Pol.	Počet	Označenie
8.	3 x	Predlžovacia rúra
9.	1 x	Štrbinová hubica
10.	1 x	Podlahová hubica
11.	1 x	Dýza na čalúnenie
13.	1 x	Filtračná vložka (predmontovaná)
	1 x	Ručný vysávač
	1 x	Návod na obsluhu

## 4 Použitie v súlade s určením

Ručný vysávač je vhodný na vysávanie suchých povrchov. Môžete nasávať iba suché nečistoty. Odsávanie mokrých, horľavých, výbušných alebo zdraviu škodlivých látok je zakázané.

Výrobok sa smie používať iba v súlade so svojim určením. Každé iné použitie presahujúce určenie je považované za používanie v rozpore s určením. Za škody z neho vzniknuté alebo poranenia akéhokoľvek druhu ručí používateľ/obsluha, a nie výrobca.

Súčasťou používania v súlade s určením je aj dodržiavanie bezpečnostných upozornení, ako aj návodu na montáž a prevádzkových pokynov v návode na obsluhu.

Osoby, ktoré používajú a udržiavajú výrobok, musia byť oboznámené s výrobkom a možnými nebezpečenstvami.

Zmeny na výrobku úplne vylučujú ručenie výrobcu za škody, ktoré tým vzniknú.



Výrobok sa smie používať iba s originálnymi dielmi a originálnym príslušenstvom od výrobcu.

Musia sa dodržiavať bezpečnostné, pracovné predpisy a predpisy týkajúce sa údržby, ako aj rozmery uvedené v technických údajoch.

Majte na pamäti, že naše výrobky neboli v súlade s určitým skonštruované na komerčné, remeselné ani priemyselné použitie. Ak sa výrobok používa v komerčných, remeselných alebo priemyselných podnikoch, ako aj na podobné činnosti, nepreberáme žiadnu záruku.

## Vysvetlenie signálnych slov v návode na obsluhu

<b>⚠ NEBEZPEČENSTVO</b>
<b>Signálne slovo na označenie bezprostredne hroziacej nebezpečnej situácie, ktorá, ak sa jej nezabráni, bude mať za následok smrť alebo vážne poranenie.</b>
<b>⚠ VAROVANIE</b>
<b>Signálne slovo na označenie možnej nebezpečnej situácie, ktorá, ak sa jej nezabráni, by mohla mať za následok smrť alebo vážne poranenie.</b>
<b>⚠ OPATRNE</b>
<b>Signálne slovo na označenie možnej nebezpečnej situácie, ktorá, ak sa jej nezabráni, môže viesť k ľahkému alebo stredne ťažkému poraneniu.</b>
<b>POZOR</b>
<b>Signálne slovo na označenie možnej nebezpečnej situácie, ktorá, ak sa jej nezabráni, môže viesť k materiálnym škodám na výrobku alebo majetku/vlastníctve.</b>

## 5 Bezpečnostné upozornenia

Všetky bezpečnostné upozornenia a pokyny uschovajte pre prípad neskoršieho použitia!

<b>⚠ VAROVANIE</b>
<b>Prečítajte si všetky bezpečnostné upozornenia, pokyny, ilustrácie a technické údaje, ktorými je opatrené toto elektrické náradie.</b>
Zanedbania pri dodržiavaní nasledujúcich pokynov môžu spôsobiť zásah elektrickým prúdom, požiar a/alebo ťažké poranenia.

### 5.1 Všeobecné bezpečnostné upozornenia

- Tento výrobok smú deti od 8 rokov a staršie, ako aj osoby so zníženými telesnými, zmyslovými alebo duševnými schopnosťami alebo nedostatkom skúseností a vedomostí používať iba vtedy, ak sú pod dozorom alebo ak boli poučené ohľadne bezpečného používa-

nia výrobku a rozumejú nebezpečenstvám z toho vyplývajúcim. Deti sa s týmto výrobkom nesmú hrať. Deti smú vykonávať čistenie a údržbu len pod dozorom.

### POZOR

Pri používaní elektrických prístrojov je nutné na ochranu pred zásahom elektrickým prúdom, pred nebezpečenstvom poranenia a nebezpečenstvom požiaru dodržiavať nasledujúce bezpečnostné opatrenia:

### 5.2 Takto predídete úrazom a poraniam

- Prevádzkovaný výrobok nikdy nenechávajte na pracovisku bez dozoru.
- S výrobkom sa nesmú vysávať osoby ani zvieratá.
- Výrobkom ani dýzami počas prevádzky nemierť na seba ani na nikoho iného, najmä na oči a uši. Hrozí nebezpečenstvo poranenia.
- Nevysávajte horúce, žiariace, horľavé, výbušné alebo zdraviu škodlivé látky. Patrí k nim okrem iného horúci popol, benzín, rozpúšťadlá, kyseliny alebo lúhy. Hrozí nebezpečenstvo požiaru a poranenia.
- Pravidelne kontrolujte výrobok a príslušenstvo, či nie sú poškodené. Nepoužívajte poškodený výrobok alebo príslušenstvo.

### 5.3 Takto predídete úrazom a poraniam v dôsledku zásahu elektrickým prúdom

- Výrobok vypnite ak:
  - výrobok nepoužívate, prepravujete alebo nechávate bez dozoru.
  - výrobok kontrolujete, čistíte alebo odstraňujete blokovania.
  - vykonávate čistiace alebo údržbárske práce alebo vymieňate príslušenstvo.
  - po kontakte s cudzími telesami alebo pri abnormálnych vibráciách.
- Neponárajte výrobok do vody ani ho nepoužívajte vo vlhkom prostredí.
- Výrobok v žiadnom prípade za účelom čistenia neponárajte do vody ani iných kvapalín.
- Nechytajte výrobok vlhkými alebo mokrymi rukami!

### 5.4 Takto predídete poškodeniam výrobku a prípadným poraniam osôb, ku ktorým by mohlo dôjsť v ich dôsledku

- Skontrolujte, či je výrobok správne namontovaný a či sú filtre v správnej polohe.
- Nepracujte bez filtra. Výrobok by sa mohol poškodiť.
- Používajte iba originálne náhradné diely a diely príslušenstva (pozri „Náhradné diely/diely príslušenstva“), ktoré dodáva a odporúča naše servisné stredisko. Použitie dielov od iných výrobcov povedie k okamžitej strate nároku na záruku.
- Opravy nechajte vykonať len v nami autorizovaných servisných strediskách.

- Dodržiavajte upozornenia na čistenie a údržbu výrobku.
- Výrobok uchovávajte na suchom mieste a mimo dosahu detí.

## Zvyškové riziká

Výrobok je skonštruovaný podľa aktuálneho stavu techniky a uznávaných bezpečnostno-technických pravidiel. Napriek tomu sa môžu pri práci vyskytnúť jednotlivé zvyškové riziká.

- Poškodenie sluchu, ak sa nenosí predpísaná ochrana sluchu.
- Zvyškové riziká je možné minimalizovať, ak sa spolu dodržiavajú „bezpečnostné upozornenia“ a „použitie v súlade s určením“, ako aj návod na obsluhu.
- Výrobok používajte tak, ako je odporúčané v tomto návode na obsluhu. Tak dosiahnete, že váš výrobok bude podávať optimálne výkony.
- Napriek všetkým prijatým opatreniam môžu pretrvávajúť zvyškové riziká, ktoré nie sú očividné.
- Akumulátory sa musia z výrobku pred nabíjaním vybrať.
- Pripojovacie svorky sa nesmú skratovať.

### VAROVANIE

Toto elektrické náradie vytvára počas prevádzky elektromagnetické pole. Toto pole môže za určitých okolností ovplyvniť aktívne alebo pasívne implantáty. Na zníženie nebezpečenstva závažných alebo smrteľných poranení odporúčame osobám s implantátmi konzultovať situáciu so svojím lekárom a výrobcom implantátu ešte predtým, ako začnú obsluhovať elektrické náradie.

### POZOR

Výrobok je súčasťou radu 20V IXES a môže byť prevádzkovaný len s akumulátormi tohto radu. Akumulátory sa smú nabíjať len nabíjačkami tejto série. Dodržiavajte pritom údaje výrobcu.

### VAROVANIE

**Dodržiavajte bezpečnostné upozornenia a pokyny pre nabíjanie a správne používanie uvedené v návode na obsluhu vášho akumulátora a nabíjačky radu 20V IXES. Podrobný popis nabíjania a ďalšie informácie nájdete v tomto samostatnom návode.**

## 6 Technické údaje

Napätie motora	20 V 
Sacia sila	10000 Pa
Sací výkon	15 l/s
Stupeň ochrany krytom	IPX0
Objem (zberná nádoba)	0,56 l
Hmotnosť (bez akumulátora)	1,4 kg

Technické zmeny vyhradené!

## 7 Vybalenie

### VAROVANIE

**Výrobok a baliace materiály nie sú hračky pre deti! Deti sa nesmú hrať s plastovými vreckami, fóliami a malými dielmi! Hrozí nebezpečenstvo prehltnutia a zadusenía!**

- Otvorte balenie a opatrne vyberte výrobok.
- Odstráňte baliaci materiál, ako aj obalové a prepravné poistky (ak sú použité).
- Skontrolujte, či je rozsah dodávky kompletný.
- Skontrolujte výrobok a diely príslušenstva, či nedošlo k škodám pri preprave. Prípadné škody okamžite nahláste dopravnej spoločnosti, ktorá výrobok dodala. Neskoršie reklamácie nebudú uznané.
- Obal podľa možnosti uschovajte až do uplynutia záručnej doby.
- Pred použitím sa oboznámte s výrobkom na základe návodu na obsluhu.
- Pri príslušenstve, ako aj pri dieloch podliehajúcich opotrebovaniu a náhradných dieloch, používajte iba originálne diely. Náhradné diely získate u svojho špecializovaného predajcu.
- Pri objednávkach uvádzajte naše čísla výrobkov, ako aj typ a rok výroby výrobku.

## 8 Montáž

### POZOR

**Pred uvedením do prevádzky je nevyhnutné výrobok úplne zmontovať!**

### 8.1 Dýzy (9, 10, 11) (obr. 1, 2)

#### Štrbinová štrbica (9)

- Vysávanie štrbín, rohov, radiátorov a ťažko prístupných miest.

#### Podlahová hubica (10)

- Vysávanie menších podlahových plôch, koberecov alebo podlahových rohoží.
- Použite podlahovú hubicu (10) spolu s predlžovacou rúrou (8).
- V prípade potreby sa dá použiť aj bez predĺženia.

#### Dýza na čalúnenie (11)

- Vysávanie sedacieho nábytku, sedacích súprav a čalúnených povrchov.

### 8.1.1 Nasunutie dýzy

1. Požadovanú dýzu nasuňte na saciu prípojku (1) na zbernej nádobe (2).
2. Odstráňte dýzu tak, že ju vytiahnete dopredu zo sacej prípojky (1).

## 9 Obsluha

Akumulátorový ručný vysávač je vybavený pevnou, priehľadnou plastovou nádobou na zachytávanie nečistôt. Funkcia ovládacích častí je opísaná v nasledujúcich popi-soch.

**POZOR**

Dbajte na to, aby okolitá teplota počas práce neprekročila 50 °C a neklesla pod -20 °C.

**POZOR**

Výrobok je súčasťou radu 20V IXES a môže byť prevádzkovaný len s akumulátormi tohto radu. Akumulátory sa smú nabíjať len nabíjačkami tejto série. Dodržujte pritom údaje výrobcu.

**9.1 Vloženie/odobratie akumulátora (6) do/z uchytenia akumulátora (7) (obr. 3)**

**Vloženie akumulátora**

1. Zasuňte akumulátor (6) do uchytenia akumulátora (7). Akumulátor (6) počutľne zapadne.

**Odobratie akumulátora**

1. Stlačte odblokovacie tlačidlo (12) akumulátora (6) a vytiahnite ho z uchytenia akumulátora (7).

**9.2 Zapnutie/vypnutie výrobku (obr. 1)**

**POZOR**

Nepoužívajte bez filtra!

**Zapnutie**

1. Výrobok zapnite tým, že stlačíte zapínač/vypínač (4).

**Vypnutie**

1. Výrobok vypnite tým, že opätovne stlačíte zapínač/vypínač (4).

**9.3 Ochrana proti preťaženiu**

**Upozornenie:**

Pri preťažení motora sa tento samočinne vypne. Po vychladení (časovo odlišné) je možné motor znovu zapnúť.

**9.4 Vyprázdnenie zbernej nádoby (2) (obr. 1, 4)**

**VAROVANIE**

**Výrobok vyprázdnite a vyčistíte pred a po použití, aby ste zabránili nahromadeniu materiálov, ktoré by mohli predstavovať riziko požiaru vo výrobku.**

Ručný vysávač sa môže poškodiť, ak je zberná nádoba (2) príliš naplnená prachom.

1. Zbernú nádobu (2) odoberte stlačením odblokovacieho tlačidla (3) a odobratím zbernej nádoby (2).
2. Opatrne vytiahnite filtračnú vložku (13) zo zbernej nádoby (2).
3. Vyprázdnite zbernú nádobu (2).
4. V prípade potreby vyčistíte zbernú nádobu (2) vlhkou handričkou\*. V prípade potreby vyčistíte filtračnú vložku (13), ako je popísané v časti 10.1.1.

5. Znovu vložte filtračnú vložku (13) do zbernej nádoby (2).  
 Filtračnú vložku (13) je do zbernej nádoby (2) možné vložiť len v jednej polohe.
6. Znovu pripojte zbernú nádobu (2) k výrobku.  
 Umiestnite zbernú nádobu (2) na spodnú stranu výrobku. Dávajte pozor na to, aby výčnelok sedel vo vybraní na zbernej nádobe (2) a nechajte ho zapadnúť do odblokovania v hornej časti výrobku.

\* = nie nevyhnutne obsiahnuté v rozsahu dodávky!

**10 Čistenie a údržba**

**VAROVANIE**

**Opravnárske a údržbárske práce, ktoré nie sú opísané v tomto návode na obsluhu, nechajte vykonať v odbornej dielni. Používajte len originálne náhradné diely.**

**Hrozí nebezpečenstvo nehody! Údržbárske a čistiacie práce vykonávajte zásadne s odstráneným akumulátorom. Hrozí nebezpečenstvo poranenia! Výrobok nechajte pred všetkými údržbárskymi a čistiacimi prácami vychladnúť. Prvky motora sú horúce. Hrozí nebezpečenstvo poranenia a popálenia!**

Výrobok sa môže nečakane spustiť a spôsobiť tak poranenia.

- Odstráňte akumulátor.
- Nechajte výrobok vychladnúť.
- Odoberte vložený nástroj.

**10.1 Čistenie**

1. Výrobok v žiadnom prípade za účelom čistenia neponárajte do vody ani iných kvapalín.
2. Nikdy neostrekujte výrobok vodou.
3. Ochranné zariadenia, vzduchové štrbiny a teleso motora udržiavajte podľa možností bez prachu a nečistôt. Výrobok vydrhnite čistou handričkou\* alebo vyfúkajte stlačeným vzduchom\* pri nízkom tlaku. Výrobok odporúčame čistiť bezprostredne po každom použití.

4. Vetracie otvory musia byť vždy voľné.
5. Nepoužívajte čistiace prostriedky ani rozpúšťadlá, mohli by poškodiť plastové diely výrobku. Dbajte na to, aby sa do vnútra výrobku nedostala voda.

\* = nie nevyhnutne obsiahnuté v rozsahu dodávky!

**10.1.1 Čistenie filtračnej vložky (13) (obr. 1, 4)**

Ak sací výkon klesne, vyčistíte filtračnú vložku.

1. Zbernú nádobu (2) odoberte stlačením odblokovacieho tlačidla (3) a odobratím zbernej nádoby (2).
2. Opatrne vytiahnite filtračnú vložku (13) zo zbernej nádoby (2).
3. Odstráňte prach z filtračnej vložky (13) pomocou štetca\* a v prípade potreby filtračnú vložku (13) umyte.
4. Pred opätovným pripojením a použitím nechajte filtračnú vložku (13) vyschnúť na vzduchu.

- Znovu vložte filtračnú vložku (13) do zbernej nádoby (2).  
Filtračnú vložku (13) je do zbernej nádoby (2) možné vložiť len v jednej polohe.
- Znovu pripojte zbernú nádobu (2) k výrobku.  
Umiestnite zbernú nádobu (2) na spodnú stranu výrobku. Dávajte pozor na to, aby výčnelok sedel vo vybraní na zbernej nádobe (2) a nechajte ho zapadnúť do odblokovania v hornej časti výrobku.

\* = nie nevyhnutne obsiahnuté v rozsahu dodávky!

## 10.2 Údržba

Výrobok je bezúdržbový.

- Výrobok pred každým použitím skontrolujte, či nevykazuje zjavné nedostatky ako voľné, opotrebované alebo poškodené diely.

## 11 Skladovanie a preprava

### 11.1 Skladovanie

- Vyberte akumulátor.
- Výrobok vyčistite a skontrolujte, či nie je poškodený.

Výrobok a jeho príslušenstvo skladujte na tmavom, suchom a mieste bez mrazu, ktoré nie je prístupné deťom. Optimálna skladovacia teplota je 5 °C až 30 °C. Uchovávajte výrobok v originálnom balení. Výrobok zakryte na ochranu pred prachom alebo vlhkosťou. Návod na obsluhu uschovajte pri výrobku.

### 11.2 Preprava

- Vyberte akumulátor.
- Výrobok sa smie zdvíhať alebo prepravovať len za rukoväť.

## 12 Oprava a objednávanie náhradných dielov

Je potrebné dbať na to, že pri tomto výrobku podliehajú nasledujúce diely použitiu primeranému alebo prirodzenému opotrebovaniu, resp. nasledujúce diely sú potrebné ako spotrebné materiály.

### POZOR

Podľa zákona o zodpovednosti za chyby výrobkov neručíme za chyby, ktoré boli spôsobené neodbornými opravami alebo nepoužívaním originálnych náhradných dielov.

Poverte zákaznícky servis alebo autorizovaného odborníka. To isté platí aj pre diely príslušenstva.

Náhradné diely a príslušenstvo získate v našom servisnom centre. Za týmto účelom naskenujte QR kód na titulnej strane.

### 12.1 Objednávanie náhradných dielov

Pri objednávaní náhradných dielov je potrebné uviesť nasledovné údaje:

- Označenie modelu
- Číslo výrobku
- Údaje typového štítka

## Náhradné diely/príslušenstvo

Akumulátor SBP2.0 č. výr.:	7909201708
Akumulátor SBP4.0 č. výr.:	7909201709
Nabíjačka SBC2.4A č. výr.:	7909201710
Nabíjačka SBC4.5A č. výr.:	7909201711
Nabíjačka SDBC2.4A č. výr.:	7909201712
Nabíjačka SDBC4.5A č. výr.:	7909201713
Štartovacia súprava SBSK2.0 č. výr.:	7909201720
Štartovacia súprava SBSK4.0 č. výr.:	7909201721
Filtračná vložka č. výr.:	7906404701

## 13 Likvidácia a recyklácia

### Upozornenia k baleniu



Baliace materiály sa dajú recyklovať. Prosím, likvidujte balenia ekologicky.

### Upozornenia k zákonu o elektrických a elektronických zariadeniach (ElektroG)



**Staré elektrické a elektronické zariadenia nepatria do domového odpadu, ale sa musia odviezť na triedený zber, resp. likvidáciu!**

- Staré batérie alebo akumulátory, ktoré nie sú pevne zabudované v starom prístroji, sa musia vybrať bez porušenia! Ich likvidácia je regulovaná zákonom o batériách.
- Vlastníci alebo používatelia elektrických a elektronických zariadení sú zo zákona povinní ich po použití vrátiť.
- Koncový užívateľ je zodpovedný za vymazanie svojich osobných údajov na starom zariadení, ktoré má byť zlikvidované!
- Symbol prečiarknutého odpadkového koša na kolieskach znamená, že staré elektrické a elektronické zariadenia sa nesmú likvidovať s domovým odpadom.
- Elektrické a elektronické zariadenia je možné bezplatne odovzdať na týchto miestach:
  - Verejná likvidácia alebo zberné miesta (napr. obecné stavebné dvory).
  - Predajné miesta elektronických zariadení (stacionárne a online), ak sú predajcovia povinní ich prevziať späť alebo ich dobrovoľne ponúknuť.
  - Až tri staré elektrické zariadenia jedného typu s maximálnou dĺžkou hrany 25 centimetrov môžete bezplatne odovzdať bez toho, aby ste si najprv zakúpili nové zariadenie od výrobcu, alebo ich odovzdajte na inom autorizovanom zbernom mieste vo vašom okolí.
  - Viac doplňujúcich podmienok spätného odberu výrobcov a distribútorov sa dozviete v príslušnom zákazníckom servise.
- V prípade dodania nového elektrického zariadenia výrobcom do domácnosti môže výrobca na požiadanie koncového užívateľa zabezpečiť bezplatný odvoz starého elektrického zariadenia. Za týmto účelom kontaktujte zákaznícky servis výrobcu.

- Tieto vyhlásenia sa vzťahujú iba na zariadenia inštalované a predávané v krajinách Európskej únie a podliehajúce Európskej smernici 2012/19/EÚ. V krajinách mimo Európskej únie môžu platiť odlišné ustanovenia pre likvidáciu starých elektrických a elektronických zariadení.

#### Pokyny k lítiovo-iónovému akumulátorom

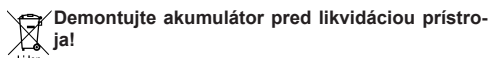

- Akumulátor nevyhadzujte do domového odpadu, nehádzte do ohňa (nebezpečenstvo výbuchu) ani do vody. Poškodené akumulátory môžu poškodiť životné prostredie a vaše zdravie, ak z nich uniknú toxické výpary alebo kvapaliny.

- Odovzdajte prístroj a nabíjačku v recyklačnom stredisku. Použitú plastovú a kovovú dielu sa môžu roztriediť podľa druhu a tak dopraviť na recykláciu.
- Likvidujte akumulátory vo vybitom stave. Odporúčame zakryť póly lepiacou páskou na ochranu pred skratom. Neotvárajte akumulátor.
- Zlikvidujte akumulátory podľa miestnych predpisov. Odovzdajte akumulátory v zbernom stredisku pre batérie na konci životnosti, kde sa dopraví na ekologickú recykláciu. Informujte sa o tom v miestnej spoločnosti na likvidáciu odpadu.

## 14 Odstraňovanie porúch

Porucha	Možná príčina	Náprava
Výrobok sa nedá spustiť.	Výkon akumulátora je slabý.	Nabite akumulátor.
	Akumulátor nie je správne vložený.	Zasuňte akumulátor do uchytenia akumulátora. Akumulátor počuteľne zapadne.
	Zapínač/vypínač je chybný.	Obráťte sa na našu servisnú službu.
	Chybný motor.	
Výrobok pracuje s prerušeniami.	Interný poškodený kontakt.	Obráťte sa na našu servisnú službu.
	Zapínač/vypínač je chybný.	
Sací výkon je znížený a výrobok nesaje nečistoty.	Zberná nádoba je plná.	Vyprázdňte zbernú nádobu.
	Prívod vzduchu je zablokovaný.	Skontrolujte upchatie týchto častí a odstráňte upchatie: <ul style="list-style-type: none"> <li>• Zberná nádoba</li> <li>• Predlžovacia rúra</li> <li>• Dýza štrbinová/podlahová/na čalúnenie</li> </ul>
	Filtračná vložka je upchatá.	Vyčistite filtračnú vložku.
Sací výkon je znížený aj po vyčistení filtračnej vložky.	Filtračná vložka je poškodená.	Obráťte sa na našu servisnú službu.
Výrobok je prehriaty.	Filtračná vložka je upchatá.	Vyčistite filtračnú vložku.
Z výrobku uniká prach.	Zberná nádoba nebola správne namontovaná.	Správne nasuňte zbernú nádobu.

## 15 Záručné podmienky – Séria Scheppach 20V IXES

Dátum revízie 25. 4. 2024

#### Vážená zákaznička, vážený zákazník,

naše výrobky podliehajú prísnej kontrole kvality. Ak výrobok stále nefunguje správne, veľmi nás to mrzí a žiadame vás, aby ste sa obrátili na naše servisné oddelenie na nižšie uvedenej adrese. Radi vám pomôžeme aj telefonicky na servisnom čísle. Nasledujúce informácie vám majú pomôcť pri bezproblémovom spracovaní a vybavovaní vašej škody.

#### Pre uplatnenie záručných reklamácií platí nasledovné:

1. **Tieto záručné podmienky** upravujú naše dotatočné záručné služby výrobcu pre kupujúcich (súkromných koncových používateľov) nových výrobkov. Táto záruka nemá vplyv na zákonné záručné nároky. Zodpovednosť za to nesie predajca, od ktorého ste výrobok zakúpili.

2. **Záruka** výrobcu sa vzťahuje len na chyby vami zakúpeného nového výrobku, ktoré sú spôsobené chybou materiálu alebo výrobnou chybou. Ak sa počas záručnej doby vyskytnú chyby materiálu alebo výrobné chyby, výrobca ako ručiteľ poskytne v rámci tejto záruky jednu z nasledujúcich služieb podľa vlastného výberu:

- Bezplatná oprava tovaru.
- Bezplatná výmena tovaru za tovar rovnakej hodnoty (v prípade potreby aj výmena za novší model, ak pôvodný tovar už nie je k dispozícii).

Vymenené výrobky alebo diely sa stávajú našim majetkom. Majte na pamäti, že naše výrobky neboli v súlade s určením skonštruované na komerčné, remeselné ani profesionálne použitie. Nárok na záruku preto nevzniká, ak sa výrobok používal v rámci záručnej doby v komerčných, remeselných alebo priemyselných podnikoch alebo bol vystavený rovnocennému namáhaniu.

### 3. Z našich záručných služieb sú vylúčené:

- Poškodenie výrobku spôsobené nedodržaním návodu na montáž, nesprávnou inštaláciou, nedodržaním návodu na obsluhu (napr. pripojenie k nesprávnemu sieťovému napätiu alebo typu prúdu) alebo údržbových a bezpečnostných nariadení, alebo používaním výrobku v nevhodných okolitých podmienkach, ako aj nedostatočnou starostlivosťou a údržbou.
- Poškodenie výrobku spôsobené nesprávnym alebo neodborným použitím (ako je preťaženie výrobku alebo použitie neschválených nástrojov alebo príslušenstva), preniknutie cudzích predmetov do výrobku (ako je piesok, kamene alebo prach), poškodenie pri preprave, použitie sily alebo pôsobením vonkajších vplyvov (ako je poškodenie spôsobené pádom).
- Poškodenie výrobku alebo častí výrobku, ktoré možno pripísať zamýšľanému, zvyčajnému (prevádzkovému) alebo inému prirodzenému opotrebovaniu, ako aj poškodeniu a/alebo opotrebovaniu opotrebovateľných častí.
- Nedostatky na výrobku spôsobené použitím príslušenstva, doplnkov alebo náhradných dielov, ktoré nie sú originálnymi dielmi alebo sa nepoužívajú v súlade s určením.
- Výrobky, ktoré boli zmenené alebo upravené.
- Drobné odchýlky od požadovaného stavu, ktoré sú irelevantné pre hodnotu a použiteľnosť produktu.
- Výrobky, ktoré prešli neoprávnenými zmenami alebo opravami, najmä neopravenou treťou stranou.
- Ak štítkov na výrobku alebo identifikačné informácie výrobku (nálepka na stroji) chýbajú alebo sú nečitateľné.
- Výrobky, ktoré sú silne znečistené, a preto sú odmietnuté servisným personálom.
- Nároky na náhradu škody, ako aj následné škody sú všeobecne vylúčené z týchto záručných služieb.

4. **Záručná doba** je zvyčajne **5 rokov** (12 mesiacov pre batérie/akumulátory) a začína plynúť odo dňa zakúpenia výrobku. Rozhodujúci je dátum na pôvodnom doklade o kúpe. Nároky na záruku musia byť uplatnené ihneď po tom, ako sa o nich dozviete. Uplatnenie záručných nárokov po uplynutí záručnej doby je vylúčené. Oprava alebo výmena výrobku nebude mať za následok predĺženie záručnej doby, ani sa touto službou nezačne nová záručná doba na výrobok alebo na akékoľvek inštalované náhradné diely. To platí aj pri použití služby na mieste. Predpokladom uplatnenia záruky je, že výrobca ako rúčiteľ má možnosť preskúmať prípad záruky zaslaním tovaru na žiadosť výrobcu. Je potrebné dbať na to, aby nedošlo k poškodeniu počas prepravy, a to použitím vhodného obalu. Dotknutý výrobok musí byť predložený alebo zaslaný do zákazníckeho servisu v čistom stave spolu s kópiou dokladu o kúpe – obsahuje údaje o dátume nákupu a názve výrobku. Ak je výrobok zaslaný v neúplnom stave, bez úplného rozsahu dodávky, chýbajúce príslušenstvo bude pri výmene výrobku alebo vrátení peňazí započítané/odpočítané v hodnote. Čiastočne alebo úplne demontované výrobky nie je možné akceptovať ako reklamáciu. V prípade neoprávnenej reklamácie alebo mimo záručnej doby znáša kupujúci vo všeobecnosti prepravné náklady a prepravné riziko. **Vopred zaregistrujte reklamáciu na servisnom mieste (pozri nižšie).**

Zvyčajne je dohodnuté, že chybný výrobok s krátkym popisom chyby bude zaslaný organizovaným vrátením alebo – v prípade opravy mimo záručnej doby – dostatočne zaplateným poštovým v súlade s príslušnými smernicami pre balenie a prepravu na nižšie uvedenu servisnú adresu. **Vezmite, prosím, na vedomie, že váš výrobok (v závislosti od modelu) je z bezpečnostných dôvodov bez všetkých prevádzkových materiálov pri vrátení.** Výrobok zaslaný do nášho servisného centra musí byť zabalený tak, aby sa zabránilo poškodeniu reklamovaného výrobku počas prepravy. Po opravu/výmene vám výrobok bezplatne pošleme späť. Ak výrobky nie je možné opraviť alebo vymeniť, suma peňazí až do výšky kúpnej ceny chybného výrobku môže byť vrátená podľa nášho vlastného uváženia, s prihliadnutím na zážuku z dôvodu opotrebovania. Tieto záručné služby sú určené len pre pôvodného súkromného kupujúceho a nie sú prenosné ani prevoditeľné.

5. **Predĺženie záručnej doby na 10 rokov:** Spoločnosť Scheppach ponúka dodatočné predĺženie záruky o 5 rokov na výrobky zo série Scheppach 20V. Záručná doba na tieto výrobky je teda spolu 10 rokov. Vylúčené sú batérie/akumulátory, nabíjačky a príslušenstvo. Toto predĺženie záruky môžete uplatniť registrovaním svojho výrobku Scheppach z tejto oblasti online na adrese <https://garantie.scheppach.com> najneskôr do 30 dní od dátumu nákupu. Po úspešnej online registrácii dostanete potvrdenie o predĺžení záruky súvisiacej s výrobkom.
6. **Pre uplatnenie** Vášho nároku na záruku sa, **prosím, obráťte na naše servisné centrum.**

**Prednostne používajte náš formulár na našej domovskej stránke:**  
<https://www.scheppach.com/de/service>

**Neposielajte nám žiadne výrobky bez toho, aby ste nás najprv kontaktovali a prihlásili sa do nášho servisného centra.**

**Prvý kontakt s našim servisným centrom je povinným predpokladom na uplatnenie týchto záručných príslušov.** Reklamácia musí byť uplatnená do 14 dní od zistenia nedostatku pred uplynutím záručnej doby. To si vyžaduje originálny doklad o kúpe a v prípade potreby potvrdenie o predĺžení záruky súvisiacej s výrobkom.

7. **Čas spracovania** - zásielky reklamácií spravidla vybavujeme do 14 dní od prijatia v našom servisnom centre. V prípade, že vo výnimočných prípadoch dôjde k prekročeniu uvedenej doby spracovania, budeme Vás včas informovať.
8. **Opotrebovateľné diely sú vo všeobecnosti vylúčené zo záruky!** - Opotrebovateľné diely sú: a) dodané, pripojené a/alebo nainštalované batérie/akumulátory, ako aj b) všetky opotrebovateľné diely v závislosti od modelu (vrátane remeňov, pílových kotúčov, vložkových nástrojov, brúsnych kotúčov, filtrov, uhlíkových kief atď., pozri návod na obsluhu). Batérie alebo akumulátory, ktoré sú úplne vybité alebo majú poškodené telo a/alebo póly batérie, sú zo záruky vylúčené.

9. **Rozpočet nákladov** - výrobky, na ktoré sa záruka nevzťahuje alebo už nevzťahuje, budú opravené za poplatok. Na požiadanie môžete zaslať chybné výrobky na cenovú ponuku a v prípade potreby dať servisnému centru písomný súhlas na opravu (poštou, e-mailom). Žiadne ďalšie spracovanie sa neuskutoční bez schválenia opravy.

**Záručné podmienky** platia len v aktuálnom znení v čase reklamácie a nájdete ich na našej domovskej stránke ([www.scheppach.com](http://www.scheppach.com)). V prípade prekladov je vždy rozhodujúca nemecká verzia.

**Scheppach GmbH · Günzburger Str. 69 ·  
89335 Ichenhausen (Nemecko)**

**Telefón: +800 4002 4002 ·**

**E-mail: [customerservice.SK@scheppach.com](mailto:customerservice.SK@scheppach.com) ·**

**Internet: <https://www.scheppach.com>**

Vyhradzujeme si právo vykonať zmeny týchto záručných podmienok kedykoľvek bez predchádzajúceho upozornenia.

## 16 EÚ vyhlásenie o zhode

**Preklad originálneho vyhlásenia o zhode**

**Výrobca:**

Scheppach GmbH  
Günzburger Straße 69  
D-89335 Ichenhausen

Na vlastnú zodpovednosť vyhlasujeme, že tu popísaný výrobok je v súlade s platnými smernicami a normami.

Značka: **SCHEPPACH**  
Označenie výrobku: **AKUMULÁTOROVÝ RUČNÝ  
VYSÁVAČ  
C-HVC150-X  
5909251900**

Č. výr.

**Smernice EÚ:**

2014/30/EÚ, 2014/35/EÚ, 2011/65/EÚ\*

\* Vyššie opísaný predmet vyhlásenia je v súlade s predpismi smernice Európskeho parlamentu a Rady 2011/65/EÚ z 8. júna 2011 o obmedzení používania určitých nebezpečných látok v elektrických a elektronických zariadeniach.

**Uplatnené normy:**

EN 60335-1:2012+AC:2014+A11:2014+A13:2017+A1:2019+A2:2019+A14:2019+A15:2021+A16:2023;  
EN IEC 60335-2-2:2023+A11:2023; EN 62233:2008;  
EN IEC 55014-1:2021; EN IEC 55014-2:2021

**Osoba splnomocnená pre dokumentáciu:**

Dawid Hudzik  
Günzburger Str. 69  
D-89335 Ichenhausen  
Ichenhausen, 14.08.2024

  
Simon Schünk  
Division Manager Product Center





  
Andreas Pecher  
Head of Project Management

## Tartalomjegyzék

1	Bevezetés .....	80
2	A termék leírása (1., 4. ábra) .....	80
3	Szállított elemek (1. és 4. ábra) .....	80
4	Rendeltetésszerű használat .....	80
5	Biztonsági utasítások .....	81
6	Műszaki adatok .....	82
7	Kicsomagolás .....	82
8	Összeszerelés .....	82
9	Kezelés .....	83
10	Tisztítás és karbantartás .....	83
11	Tárolás és szállítás .....	84
12	Javítás és pótkatrészek rendelése .....	84
13	Ártalmatlanítás és újrahasznosítás .....	84
14	Hibaelhárítás .....	85
15	Jótállási feltételek - Schepbach 20V IXES sorozat .....	86
16	EU megfeleléségi nyilatkozat .....	87
17	Robbantott ábra .....	203

## A terméken található szimbólumok magyarázata

A kézikönyvben használt szimbólumok arra szolgálnak, hogy felhívják a figyelmet a lehetséges kockázatokra. A biztonsági szimbólumokat, valamint az ezeket kísérő magyarázatokat pontosan értelmezni kell. Maguk a figyelmeztetések nem hátrítják el a kockázatokat, és nem helyettesítik a balesetek megelőzése érdekében hozott megfelelő intézkedéseket.

	Üzembe helyezés előtt olvassa el és vegye figyelembe a kezelési útmutatót és a biztonsági utasításokat!
	Lítium-ion akkumulátor
	A termék megfelel a hatályos európai irányelveknek.
	A termék megfelel a vonatkozó szerbiai irányelveknek.

## 1 Bevezetés

### Gyártó:

Schepbach GmbH

Günzburger Straße 69

D-89335 Ichenhausen

### Tisztelt Ügyfelünk!

Sok örömet és sikert kívánunk új terméke használatához.

### Megjegyzés:

A termék gyártója a hatályos termékfelelősségi törvény szerint nem felelős a terméken esetleg vagy a termék által okozott károkért a következő esetekben:

- Szakszerűtlen kezelés

- A kezelési útmutató be nem tartása
- Illetéktelen szakember, harmadik fél által végzett javítás
- Nem eredeti pótkatrészek beépítése és cseréje
- Nem rendeltetésszerű használat

### Vegye figyelembe a következőket:

A kezelési útmutató a termék részét képezi.

Fontos megjegyzéseket tartalmaz arról, hogyan dolgozzon a termékkel biztonságosan, szakszerűen és gazdaságosan, hogyan kerülheti el a veszélyeket, csökkentheti a javítási költségeket és az időkieséseket, és növelheti a termék megbízhatóságát és élettartamát. A jelen kezelési útmutató biztonsági rendelkezésein túl feltétlenül tartsa be az országában a termék üzemeltetésével kapcsolatosan érvényes előírásokat is.

A termék használata előtt ismerkedjen meg az összes kezelési és biztonsági utasítással. A terméket csak a leírtaknak megfelelően, a megadott alkalmazási területen üzemeltesse. Őrizze meg jól a kezelési útmutatót, és ha a terméket továbbadja harmadik személynek, adja át vele együtt az összes dokumentumot is.

## 2 A termék leírása (1., 4. ábra)

1. Szívó csatlakozás
2. Felfogó tartály
3. Kireteszelő gomb
4. Be-/kikapcsoló
5. Markolat
6. Akkumulátor\*
7. Akkumulátor felvevője
8. Hosszabbítócső
9. Réstisztító fej
10. Padlófúvóka
11. Kárpitfúvóka
12. Kioldógomb (akkumulátor)
13. Szűrőpatron

\* = nem tartozik a szállított elemek közé!

## 3 Szállított elemek (1. és 4. ábra)

Tétel	Darab-szám	Megnevezés
8.	3 db	Hosszabbítócső
9.	1 db	Réstisztító fej
10.	1 db	Padlófúvóka
11.	1 db	Kárpitfúvóka
13.	1 db	Szűrőpatron (előszerelt)
	1 db	Kézi porszívó
	1 db	Kezelési útmutató

## 4 Rendeltetésszerű használat

A kézi porszívó száraz felületek porszívózására alkalmas. Csak száraz tárgyakat lehet porszívózni. Gyúlékony, robbanásveszélyes vagy egészségre káros anyagokat felszívni tilos.

Csak a rendeltetésének megfelelően használja a terméket. Minden ettől eltérő használat nem rendeltetésszerűnek minősül. Az ebből fakadó minden kárért és sérülésért nem a gyártó, hanem a felhasználó/kezelő viseli a felelősséget.

A rendeltetésszerű használat része a biztonsági utasítások betartása, valamint a kezelési útmutatóban foglalt szerelési és üzemeltetési utasítások betartása is.



A terméket használó és karbantartó személyeknek ismerniük kell ezeket, és tájékozottnak kell lenniük a lehetséges veszélyekről.

Ha a terméken módosítást végez, az ebből eredő károkkért a gyártó nem vállal felelősséget.

A terméket kizárólag a gyártó eredeti alkatrészeivel és eredeti tartozékaival szabad üzemeltetni.

Tartsa be a gyártó biztonsági, munkavégszi és karbantartási elírásait, valamint a műszaki adatokban meghatározott méreteket.

Kérjük, vegye figyelembe, hogy termékeinket rendeltetésük szerint nem kisipari, kéziipari vagy ipari használatra tervezték. A termékre semmilyen garanciát nem vállalunk, ha kisipari, kéziipari vagy ipari, valamint ezekkel egyenértékű tevékenységekhez használja.

## A kezelési útmutatóban használt jelzőszavak magyarázata

**⚠ VESZÉLY**  
Ez a jelzőszó olyan közvetlenül fenyegető veszélyes helyzetre utal, amely súlyos sérülést vagy halálos balesetet okoz, ha nem kerülik el.

**⚠ FIGYELMEZTETÉS**  
Ez a jelzőszó olyan lehetséges veszélyhelyzetre utal, amely súlyos sérülést vagy halálos balesetet okozhat, ha nem kerülik el.

**⚠ VIGYÁZAT**  
Ez a jelzőszó olyan lehetséges veszélyhelyzetre utal, amely csekélyebb vagy könnyebb sérülést okozhat, ha nem kerülik el.

**FIGYELEM**  
Ez a jelzőszó olyan lehetséges veszélyhelyzetre utal, amely anyagi járt okozhat a termékben vagy más vagyontárgyakban/tulajdonban, ha nem kerülik el.

## 5 Biztonsági utasítások

Az összes biztonsági utasítást és útmutatót őrizze meg későbbi használat céljából!

**⚠ FIGYELMEZTETÉS**  
Olvassa el az összes biztonsági utasítást, egyéb utasítást, ábrát és műszaki adatot, melyet az elektromos szerszámhoz mellékeltek.  
A következő útmutatások betartásának elmulasztása áramütést, tüzet és/vagy súlyos sérüléseket okozhat.

### 5.1 Általános biztonsági utasítások

- Ezt a terméket a 8 éves vagy annál idősebb gyerekek, valamint csökkent fizikai, érzékszervi vagy szellemi képességekkel, illetve hiányos tapasztalattal és tudással rendelkező személyek akkor használhatják, ha felügyelik őket, vagy a készülék biztonságos használatát

illetően képzésben részesültek, és az ebből fakadó veszélyeket megértették. Gyermeknek nem játszhatnak a készülékkel. A tisztítást és a felhasználói karbantartást nem végezhetik gyermekek felügyelet nélkül.

### FIGYELEM

Elektromos készülékek használatakor az elektromos áramütés, a sérülés- és tűzveszély elleni védelem érdekében tartsa be a következő alapvető biztonsági intézkedéseket:

### 5.2 Így kerülhetők el a balesetek és a sérülések

- Soha ne hagyja felügyelet nélkül az üzemkész terméket a munkaterületen.
- A termékkel embereket és állatokat nem szabad porszívózni.
- Működés közben soha ne irányítsa a terméket és a fűvókákat saját magára vagy más személyekre, főleg ne a szemekre és a fülekre. Sérülésveszély áll fenn.
- Ne szívjon fel forró, izzó, gyúlékony, robbanásveszélyes vagy veszélyes anyagokat. Ezek közé tartozik többek között a forró hamu, benzin, oldószerek, savak és lúgok. Tűz- és sérülésveszély áll fenn.
- Rendszeresen ellenőrizze, hogy nem sérült-e a termék vagy valamelyik tartozék. Ne használjon sérült terméket vagy tartozékokat.

### 5.3 Így kerülhetők el az áramütés okozta balesetek és sérülések

- Kapcsolja ki a terméket, ha:
  - nem használja, nem szállítja, vagy felügyelet nélkül hagyja.
  - ellenőrzi vagy tisztítja a terméket, illetve amikor eltömődést hárít el.
  - tisztítási vagy karbantartási munkát tervez végezni, illetve tartozékok cseréjét;
  - ha a készülék idegen testtel ütközött, vagy rendkívüli vibráció észlelhető.
- Ne merítse a terméket vízbe, és ne üzemeltesse nedves környezetben.
- A terméket a tisztításhoz semmi esetre se merítse vízbe vagy más folyadékba.
- Ne fogja meg a terméket nedves vagy vizes kézzel.

### 5.4 Így kerülheti el, hogy termék megsérüljön, és ezért személyi sérülés következzen be

- Győződjön meg arról, hogy a termék megfelelően van-e összeszerelve, és a szűrők megfelelő helyzetben vannak-e.
- Ne használja a gépet szűrő nélkül. A termék megsérülhet.
- Csak a szervizközpontunk által szállított és ajánlott eredeti pótalkatrészeket és tartozékokat használjon (lásd „Pótalkatrészek/tartozékok”). Idegen alkatrészek beszerelése a garanciaigény azonnali elvesztésével jár.

- A javításokat csak hivatalos szervizközpontokban végeztesse el.
- Kövesse a termék tisztítására és karbantartására vonatkozó utasításokat.
- A terméket biztonságos és száraz helyen tárolja, gyermekek számára nem elérhető távolságban.

## Fennmaradó kockázatok

**A termék korszerű műszaki színvonalon, az elismert biztonságtechnikai előírások szerint készült. A munkavégzés során azonban ennek ellenére is felléphetnek fennmaradó kockázatok.**

- Ha nem viseli az előírt hallásvédőt, halláskárosodást szenvedhet.
- A fennmaradó kockázatok minimálisra csökkenthetők azonban a „Biztonsági utasítások”, a „Rendeltetészerű használat” és a kezelési útmutató együttes betartásával.
- Úgy használja a terméket, ahogyan azt a kezelési útmutató javasolja. Ezzel biztosítható, hogy a termék mindig optimális teljesítménnyel működjön.
- Emellett fennállhatnak olyan, nem nyilvánvaló fennmaradó kockázatok is, melyek minden elővigyázatosság ellenére sem szüntethetők meg.
- Az akkumulátorokat töltés előtt ki kell venni a termékből.
- A csatlakozókapcsokat nem szabad rövidre zární.

### ⚠ FIGYELMEZTETÉS

Ez az elektromos szerszám üzem közben elektromágneses mezőt hoz létre. Ez a mező bizonyos körülmények között negatív hatással lehet az aktív vagy passzív orvosi implantátumokra. A komoly és súlyos sérülések kockázatának elkerülése érdekében javasoljuk, hogy az orvosi implantátummal rendelkező személyek az elektromos szerszám használata előtt keressék fel orvosukat és implantátumuk gyártóját.

### FIGYELEM

A termék a 20V IXES sorozat része, és kizárólag ennek a sorozatnak az akkumulátoraival üzemeltethető. Az akkumulátorokat kizárólag a sorozat töltőkészülékeivel szabad feltölteni. Emellett vegye figyelembe a gyártó előírásait.

### ⚠ FIGYELMEZTETÉS

**Tartsa be a 20V IXES sorozatú akkumulátor és töltő használati útmutatójában található biztonsági előírásokat, valamint a töltésre és a helyes használatra vonatkozó utasításokat. A töltési folyamat részletes leírása és további információk ebben a külön használati útmutatóban található.**

## 6 Műszaki adatok

Motorfeszültség	20 V 
Szívóerő	10000 Pa
Szívóteljesítmény	15 l/s

Védelmi fokozat	IPX0
Kapacitás (felfogó tartály)	0,56 l
Súly (akkumulátor nélkül)	1,4 kg

A műszaki változtatás jogát fenntartjuk!

## 7 Kicsomagolás

### ⚠ FIGYELMEZTETÉS

**A termék és a csomagolóanyag nem játékszer!**

**Ne engedje, hogy a gyermekek a műanyag zacskókkal, fóliákkal és apró részekkel játszanak! Lenyelés és fulladás veszélye áll fenn!**

- Nyissa ki a csomagolást, és óvatosan vegye ki a terméket.
- Távolítsa el a csomagolóanyagot, valamint a csomagolási/szállítási biztosítékokat (ha vannak).
- Ellenőrizze a szállított elemek hiánytalanságát.
- Ellenőrizze, nem szenvedett-e a termék és a tartozékok szállítási sérüléseket. Az esetleges sérüléseket azonnal jelentse a terméket kiszállító szállítványozónak. Utólagos reklamációkat nem fogadunk el.
- Lehetőleg a jótállási idő lejártáig őrizze meg a csomagolást.
- A használatba vétel előtt ismerkedjen meg a termékkel a kezelési útmutató alapján.
- Tartozékként, valamint kopó- és pótalkatrészként csak eredeti alkatrészeket használjon. Pótalkatrészeket szakkereskedőjénél vásárolhat.
- Rendelésnél adja meg a cikkszámot, valamint a termék típusát és gyártási évét.

## 8 Összeszerelés

### FIGYELEM

**Mielőtt üzembe helyezné a terméket, feltétlenül szerelje össze teljesen!**

### 8.1 Fúvókák (9, 10, 11) (1, 2 ábra)

#### Réstisztító fej (9)

- Fugák, sarkok, radiátorok és nehezen hozzáférhető helyek porszívózása.

#### Padlófúvóka (10)

- Kisebb padlófelületek, szőnyegek vagy padlószőnyegek porszívózása.
- A padlófúvókát (10) a hosszabbítócsővel (8) együtt használja.
- Szükség esetén hosszabbító nélkül is használható.

#### Kárpitfúvóka (11)

- Ülőbutorok, ülőgarnitúrák és kárpitozott felületek porszívózása.

#### 8.1.1 A fúvóka felhelyezése

1. Csatlakoztassa a kívánt fúvókát a felfogó tartály (2) szívócsatlakozójához (1).
2. Vegye ki a fúvókát úgy, hogy előrefelé kihúzza a szívócsatlakozóból (1).

## 9 Kezelés

Az akkumulátoros kézi porszívó egy erős, átlátszó műanyag tartályban gyűjti össze a szennyeződéseket. A kezelőelemek funkciója a következő leírásokban található.

### FIGYELEM

Ügyeljen rá, hogy a környezeti hőmérséklet munkavégzés közben ne haladja meg az 50 °C-t és ne süllyedjen -20 °C alá.

### FIGYELEM

A termék a 20V IXES sorozat része, és kizárólag ennek a sorozatnak az akkumulátoraival üzemeltethető. Az akkumulátorokat kizárólag a sorozat töltőkészülékeivel szabad feltölteni. Emellett vegye figyelembe a gyártó előírásait.

### 9.1 Akkumulátor (6) behelyezése/ kivétele az akkumulátor felvevőjébe (7) (3. ábra)

#### Akkumulátor behelyezése

1. Tolja be az akkumulátort (6) az akkumulátor felvevőjébe (7). Az akkumulátor (6) hallhatóan a helyére kattan.

#### Az akkumulátor kivétele

1. Nyomja meg az akkumulátor (6) kireteszelő gombját (12), és húzza ki az akkumulátor felvevőjéből (7).

### 9.2 A termék be-/kikapcsolása (1. ábra)

### FIGYELEM

Szűrő nélkül ne használja!

#### Bekapcsolás

1. Kapcsolja be a terméket a be-/kikapcsoló gomb (4) megnyomásával.

#### Kikapcsolás

1. Kapcsolja ki a terméket a be-/kikapcsoló gomb (4) ismételt megnyomásával.

### 9.3 Túlterhelés elleni védelem

#### Megjegyzés:

A motor túlterhelés esetén magától lekapcsol. Ha lehűlt (ennek időtartama változó), a motor ismét bekapcsolható.

### 9.4 A felfogó tartály (2) ürítés (1, 4 ábra)

### ⚠ FIGYELMEZTETÉS

Használat előtt és után ürítse ki és tisztítsa meg a terméket, hogy elkerülje a tűzveszélyes anyagok termékben történő felhalmozódását.

A kézi porszívó megsérülhet, ha a felfogó tartály (2) túlságosan tele van porral.

1. Vegye ki a felfogó tartályt (2) a kireteszelő gomb (3) megnyomásával és a felfogó tartály (2) eltávolításával.
2. Óvatosan húzza ki a szűrőpatront (13) a felfogó tartályból (2).
3. Ürítse ki a felfogó tartályt (2).
4. Szükség esetén tisztítsa meg a felfogó tartályt (2) nedves ruhával\*. Szükség esetén tisztítsa meg a szűrőpatront (13), ha szükséges, 10.1.1 fejezetben leírtak szerint.
5. Helyezze vissza a szűrőpatront (13) a felfogó tartályba (2). A szűrőpatron (13) annak formája miatt csak egy pozícióban helyezhető be a felfogó tartályba (2).
6. Helyezze vissza a felfogó tartályt (2) a termékre. Helyezze a felfogó tartályt (2) a termék aljára. Ügyeljen arra, hogy az orr a felfogó tartály (2) mélyedésébe kerüljön, és hagyja, hogy illeszkedjen a termék tetején lévő kireteszelőbe.

\* = nem feltétlenül tartoznak a szállított elemek közé!

## 10 Tisztítás és karbantartás

### ⚠ FIGYELMEZTETÉS

**Azokat a javítási és karbantartási munkálatokat, melyeket a jelen kezelési útmutató nem ismertet, végeztesse el szakműhelyben. Csak eredeti pótalkatrészeket használjon.**

**Balesetveszély áll fenn! A karbantartási és tisztítási munkákat alapszabály szerint kivett akkumulátorral hajtsa végre. Sérülésveszély áll fenn! Karbantartási és tisztítási munkálatok előtt mindig hagyja lehűlni a terméket. A motor elemei forrók. Sérülésveszély és égési sérülések veszélye áll fenn!**

A termék váratlanul beindulhat, ami sérülést okozhat.

- Vegye ki az akkumulátort.
- Hagyja kihűlni a terméket.
- Távolítsa el a cserélhető szerszámot.

### 10.1 Tisztítás

1. A terméket a tisztításhoz semmi esetre se merítse vízbe vagy más folyadékba.
2. Soha ne permetezze le vízzel a terméket.
3. A védőberendezéseket, levegőnyílásokat és a motorházat tartsa portól és szennyeződéstől mentesen, amennyire csak lehetséges. Dörzsölje le a terméket tiszta ronggyal\*, vagy fúvassa ki alacsony nyomású sűrített\* levegővel. Azt javasoljuk, hogy a terméket minden használat után rögtön tisztítsa meg.
4. A szellőzőnyílásoknak mindig szabadon átjárhatónak kell lenniük.
5. Ne használjon tisztító- vagy oldószereket; ezek kikezdehetnek a termék műanyag alkatrészeit. Ügyeljen arra, hogy ne juthasson víz a termék belsejébe.

\* = nem feltétlenül tartoznak a szállított elemek közé!

### 10.1.1 A szűrőpatron (13) tisztítása (1, 4. ábra)

Nem megfelelő szívóteljesítmény esetén tisztítsa meg a szűrőpatront.

1. Vegye ki a felfogó tartályt (2) a kireteszelő gomb (3) megnyomásával és a felfogó tartály (2) eltávolításával.
2. Óvatosan húzza ki a szűrőpatront (13) a felfogó tartályból (2).
3. Távolítsa el a port a szűrőpatronról (13) egy ecsettel\*, és szükség esetén mossa ki a szűrőpatront (13).
4. Hagyja a szűrőpatront (13) a levegőn száradni, mielőtt újra felhelyezi és használja.
5. Helyezze vissza a szűrőpatront (13) a felfogó tartályba (2).  
A szűrőpatron (13) annak formája miatt csak egy pozícióban helyezhető be a felfogó tartályba (2).
6. Helyezze vissza a felfogó tartályt (2) a termékre. Helyezze a felfogó tartályt (2) a termék aljára. Ügyeljen arra, hogy az orr a felfogó tartály (2) mélyedésébe kerüljön, és hagyja, hogy illeszkedjen a termék tetején lévő kireteszelőbe.

\* = nem feltétlenül tartoznak a szállított elemek közé!

### 10.2 Karbantartás

A termék nem igényel karbantartást.

1. Minden használat előtt ellenőrizze a termék nyilvánvaló hiányosságait, pl. a laza, kopott vagy sérült alkatrészeket.

## 11 Tárolás és szállítás

### 11.1 Tárolás

- Távolítsa el az akkumulátort.
- Tisztítsa meg a terméket, és vizsgálja meg, hogy nem sérült-e.

A terméket és annak tartozékait sötét, száraz és fagymentes, valamint gyermekek számára hozzáférhetetlen helyen tárolja.

Az optimális tárolási hőmérséklet 5 °C és 30 °C között van.

A terméket az eredeti csomagolásban tárolja. Letakarással védje a terméket a portól és a nedvességtől. A kezelési útmutatót a termék mellett tárolja.

### 11.2 Szállítás

- Távolítsa el az akkumulátort.
- A terméket csak az erre szolgáló fogantyúnál fogva szabad emelni vagy szállítani.

## 12 Javítás és pótalkatrészek rendelése

Vegye figyelembe, hogy ennél a terméknél a következő alkatrészek használati vagy természetes kopásnak kitett elemek, illetve a következő alkatrészekre használati anyagokként van szükség.

### FIGYELEM

A termékfelelősségről szóló törvény szerint nem felelünk azokért a károkért, amelyek szakszerűtlen javítás vagy nem eredeti pótalkatrészek használata miatt keletkeznek.

Bízson meg egy vevőszolgálatot vagy egy illetékes szakembert. Ez vonatkozik a tartozékokra is.

Pótalkatrészeket és tartozékokat szervizközpontunktól vásárolhat. Ehhez szkennelje be a címlapon található QR-kódot.

### 12.1 Pótalkatrész rendelése

Pótalkatrész rendelése esetén a következő adatokat kell megadni:

- Típusmegnevezés
- Cikkszám
- A típustáblája adatai

### Pótalkatrészek / Tartozékok

Akkumulátor SBP2.0 Cikksz.:	7909201708
Akkumulátor SBP4.0 Cikksz.:	7909201709
Töltőkészülék SBC2.4A Cikksz.:	7909201710
Töltőkészülék SBC4.5A Cikksz.:	7909201711
Töltőkészülék SDBC2.4A Cikksz.:	7909201712
Töltőkészülék SDBC4.5A Cikksz.:	7909201713
StarterKit SBSK2.0 Cikkszám:	7909201720
StarterKit SBSK4.0 Cikkszám:	7909201721
Szűrőpatron cikkszám:	7906404701

## 13 Ártalmatlanítás és újrahasznosítás

### A csomagolásra vonatkozó megjegyzések



A csomagolóanyagok újrahasznosíthatók. Kérjük, ártalmatlanítsa a csomagolásokat környezetbarát módon.

### Megjegyzések az elektromos és elektronikai berendezések ártalmatlanításáról (törvényi rendelkezések)



**A leselejtezett elektromos és elektronikai berendezések nem minősülnek kommunális hulladéknak, hanem szelektíven gyűjtendő, illetve le kell adni őket ártalmatlanításra!**

- A leselejtezett akkumulátorokat és elemeket, melyek nincsenek rögzített módon telepítve a készülékbe, leadás előtt roncsolásmentesen el kell távolítani! Ezek ártalmatlanítását az akkumulátorok hulladékkezelésére vonatkozó törvény szabályozza.
- Az elektromos és elektronikai berendezések tulajdonosát, illetve használóját törvény kötelezi a berendezések leadására az élettartamuk lejártával.
- A végfelhasználó saját maga viseli a felelősséget adatainak törléseéért az ártalmatlanítandó készülékről!
- Az áthúzott kuka ikonja arra utal, hogy a leselejtezett elektromos és elektronikai berendezések nem minősülnek kommunális hulladéknak, és külön kell őket ártalmatlanítani.

- A leselejtezett elektromos és elektronikai berendezéseket az alábbi átvétőhelyeken lehet díjmentesen leadni újrahasznosításra:
  - Önkormányzati hulladékszigetek és gyűjtőhelyek (kerületi, illetve települési hulladékudvarok)
  - Az elektronikai berendezés vásárlásának helyszíne (telephellyel rendelkező vagy online forgalmazó), amennyiben a kereskedő kötelezhető a visszavételre, vagy önkéntesen vállalja azt.
  - Készülékfajtánként legfeljebb három darab, 25 cm-t élhosszúságot meg nem haladó leselejtezett berendezést anélkül lehet térítésmentesen visszavinni a gyártónak, hogy előtte új készüléket vásárolt volna nála, illetve ugyanígy leadhatja őket az Ön közelében található illetékes gyűjtőhelyen is.
  - A gyártók és forgalmazók további, kiegészítő visszavételi rendelkezéseiről az adott szolgáltató ügyfélszolgálatán tájékozódhat.
- Ha magánháztartásába kiszállítással rendelt új elektronikai berendezést a gyártótól, akkor végfelhasználóként a gyártótól kérheti a régi berendezés díjtalan elszállítását. Ennek érdekében vegye fel a kapcsolatot a gyártó ügyfélszolgálatával.
- A fentebb közölték csak azokra a berendezésekre vonatkoznak, melyeket az Európai Unióban telepítettek és értékesítettek, és így a 2012/19/EU európai irányelv ha-

tálya alá tartoznak. Az Európai Unió kívüli országban a fentiekől eltérő rendelkezések vonatkozhatnak a leselejtezett elektromos és elektronikai berendezések ártalmatlanítására.

**Tudnivalók a lítium-ion akkumulátorokkal kapcsolatban**



**Az akkumulátort ártalmatlanítás előtt ki kell szelni a készülékből!**

- Ne dobja az akkumulátort a háztartási hulladékba, tűzbe (robbanásveszély) vagy vízbe. A sérült akkumulátorok kárt tehetnek a környezetben és az egészségében, ha mérgező gőzök vagy folyadékok távoznak belőlük.
- A készüléket és a töltőkészüléket egy hulladékkezelőben kell leadni. A felhasznált műanyag és fém részek szelektíven gyűjthetők össze és így újrahasznosíthatók.
- Az akkumulátorokat lemerült állapotban kell ártalmatlanítani. Javasoljuk a pólusokat a rövidzárlat megakadályozása érdekében ragasztószalaggal lefedni. Ne nyissa fel az akkumulátort.
- Az akkumulátorokat a hatályos helyi előírásoknak megfelelően kell ártalmatlanítani. Az akkumulátort adja le megfelelő gyűjtőhelyen, ahol környezetkímélő módon újrahasznosításra kerül. Az ezzel kapcsolatos kérdéseivel forduljon a helyi szemétszállítóhoz.

**14 Hibaelhárítás**

<b>Üzemzavar</b>	<b>Lehetséges ok</b>	<b>Megoldás</b>
A terméket nem lehet beindítani.	Túl gyenge az akkumulátor teljesítménye.	Töltse fel az akkumulátort.
	Az akkumulátor nincs megfelelően behelyezve.	Tolja be az akkumulátort az akkumulátor felvívójébe. Az akkumulátor hallhatóan a helyére kattann.
	A be-/kikapcsoló hibás.	Forduljon szerviz ügyfélszolgálatunkhoz.
	Meghibásodott a motor.	
A termék szaggatottan működik.	Belső érintkezési hiba.	Forduljon szerviz ügyfélszolgálatunkhoz.
	A be-/kikapcsoló hibás.	
A szívóerő csökken, és a termék nem szívja fel a szennyeződéseket.	A felfogó tartály tele van.	Ürítse ki a felfogó tartályt.
	A levegő útja elzáródott.	Ellenőrizze a következő részek dugulását, és szüntesse meg a dugulásokat: <ul style="list-style-type: none"> <li>• Felfogó tartály</li> <li>• Hosszabbítócső</li> <li>• Fuga-/padló-/kárpitfűvóka</li> </ul>
	A szűrőpatron eltömődött.	Tisztítsa meg a szűrőpatront.
A szívóteljesítmény a szűrőbetét tisztítása után is csökken.	A szűrőpatron sérült.	Forduljon szerviz ügyfélszolgálatunkhoz.
A termék túlmelegedett.	Eltömődött a szűrőpatron.	Tisztítsa meg a szűrőpatront.
Por távozik a termékből.	A felfogó tartály nem megfelelően lett beszerelve.	Helyezze fel megfelelően a felfogó tartályt.

## 15 Jótállási feltételek - Schepbach 20V IXES sorozat

Felülvizsgálat dátuma: 2024. 04. 25.

### Tisztelt Ügyfelünk!

Termékeinket szigorú minőségellenőrzésnek vetjük alá. Ha valamelyik termékünk esetleg mégsem működne kifogástalanul, azt őszintén sajnáljuk, és egyúttal kérjük, forduljon szervizszolgálatunkhoz az alább megadott címek egyikén. Munkatársaink szívesen állnak rendelkezésére telefonon is, szervizvonalunkon keresztül. Az alább megadott tudnivalók abban segítenek, hogy a káresetet problémák nélkül tudjuk feldolgozni és kezelni.

### A jótállási igények érvényesítésére az alábbiak vonatkoznak:

1. **A jelen jótállási feltételek** szabályozzák azokat a kiegészítőleg vállalt gyártói jótállási szolgáltatásokat, melyeket cégünk vevőivel szemben (a végfelhasználó magánszemélyekkel szemben) új termékeire vállal. A törvényben meghatározott jótállási igényeket ez a jótállás nem érinti. Ezek teljesítéséért az a forgalmazó felelős, aki az adott terméket értékesítette.

2. A gyártó által vállalt **jótállási szolgáltatások** kizárólag azokra a hibákra és hiányosságokra terjednek ki, melyek a megvásárolt új termék anyaghibájára vagy gyártási hibájára vezethetők vissza. Ha a jótállási idő alatt anyaghiba vagy gyártási hiba lép fel, a gyártó az általa vállalt jótállás keretében saját választása szerint az alábbi szolgáltatások egyikét biztosítja:

- Az árucikk díjtalan javítása
- Az árucikk díjtalan cseréje vele egyenértékű árucikkre (adott esetben a terméket követő modellre, amennyiben az eredeti árucikk már nem áll rendelkezésre).

A lecserélt termékek vagy alkatrészek cégünk tulajdonába kerülnek. Kérjük, vegye figyelembe, hogy termékeinket rendeltetésük szerint nem kikapari, kézipari vagy hivatásszerű használatra tervezték. Ebből következően nem számít jótállási esetnek, ha a terméket a jótállási idő alatt kikapari, kézipari vagy hivatásszerű használatba vették, vagy ezzel egyenértékű igénybevételnek tették ki.

3. **Jótállási szolgáltatásaink alól kivételt képeznek az alábbiak:**

- A termék olyan károsodásai, melyek a szerelési útmutató figyelmen kívül hagyása, a nem szakszerű telepítés, a kezelési útmutató figyelmen kívül hagyása (pl. helytelen hálózati feszültségre vagy áramfajtra való csatlakoztatás), illetve a karbantartási utasítások és biztonsági rendelkezések be nem tartása vagy a termék nem megfelelő környezeti feltételek mellett végzett üzemeltetése, valamint az ápolás és a karbantartás elmulasztása miatt következtek be.
- A termék olyan károsodásai, melyek rendellenes vagy szakszerűtlen alkalmazás miatt (pl. a termék túlterhelése, vagy nem engedélyezett szerszámok, ill. tartozékok használata), a termékbe behatoló idegen anyag (pl. homok, kavics vagy por), szállítási sérülések, erőszk alkalmazása vagy külső behatás (pl. leesés okozta árok) folytán következtek be.

- A termék vagy a termék alkatrészeinek olyan károsodásai, melyek rendeltetészerű, szokványos (üzemszerű) vagy egyéb természetes kopásra vezethetők vissza, valamint a kópalkatrészek károsodása és/vagy elhasználódása.

- A termék olyan hiányosságai, melyek nem eredeti tartozékok, kiegészítők vagy pótalkatrészek használata miatt, illetve a nem rendeltetészerű használat miatt következtek be.

- Azok a termékek, melyeken módosított vagy változtatást hajtottak végre.

- Az előírt kiviteli jellemzőktől való csekély eltérések, melyek elhanyagolhatónak tekinthetők a termék értékére és használhatóságára nézve.

- Azok a termékek, melyeken önkényes javítást végeztek, vagy arra nem jogosult harmadik fél végzett javításokat.

- Ha a termékek elhelyezett jelölés, illetve a terméket azonosító információk (a gépen elhelyezett matrica) hiányzik, vagy olvashatatlan.

- Azok a termékek, melyek erősen szennyezettek, és ezért a szervizszemélyzet elutasítja a befogadásukat.

- A kárértékesítési igények és a következményes károkat érintő igények általánosan ki vannak zárva a jótállási szolgáltatások köréből.

4. **A jótállási idő** rendszerint **5 évre** (az elemekre / akkumulátorokra 12 hónapra) terjed ki, és a termék vásárlási dátumával kezdődik. Az eredeti, vásárlást igazoló nyugta dátuma a mérvadó. A jótállási igény érvényesítését mindig haladéktalanul a tudomásra jutást követően kell kezdeményezni. A jótállási igények érvényesítése a jótállási idő lejártá után ki van zárva. A termék javítása vagy cseréje sem a jótállási idő meghosszabbodásával, sem pedig új garanciaidő indulásával nem jár a termékre nézve a szolgáltatás igénybevétele folytán, vagy az esetlegesen beépített cserealkatrészekre nézve. Ez szintén érvényes a helyben végzett szervizszolgáltatásokra is. A jótállás igénybe vétele feltételezi, hogy a jótállás vállaló gyártó felszólítására a jótállási eset kivizsgálását az árucikk vizuális vizsgálatával lehetővé teszi számára. Ügyelni kell arra, hogy a szállítás során megfelelő csomagolás használatával megóvják a terméket a sérülésektől. Az érintett terméket megállított állapotban, a vásárlást igazoló nyugta másolatával együtt - amely tartalmazza a vásárlás dátumát és a termék megnevezését - kell benyújtani, illetve beküldeni az ügyfélszolgálati iroda munkatársainak. Ha a terméket hiányosan, nem a szállított elemek teljes körével együtt küldik be, a hiányzó tartozékokat értékarányosan felszámítjuk / levonjuk, amennyiben a termék cseréjére vagy visszatérítésre kerül sor. A részlegesen vagy teljesen szétszerelt termékeket cégünk nem tudja jótállási esetként befogadni. Ha a reklamáció jogosulatlanul bizonyul, vagy lejárt a jótállási idő, akkor általánosságban a vásárló viseli a szállítási költségeket és ő felel a szállításból eredő kockázatokért. **Kérjük a jótállási esetet jelentse be előre a szervizállomáson (lásd alább).** Rendszerint arról születik megállapodás, hogy a meghibásodott terméket az üzemzavar rövid leírását mellékelve szervezett visszaküldéssel - vagy a jótállási időtartamon kívül - kellő postaköltség megfizetése mellett a csomagolási és szállítási irányelveknek megfelelően az alább megadott szervizcímről kell beküldeni.

**Kérjük, vegye figyelembe, hogy a termékek (típustól függően) visszaküldéskor biztonsági okokból mentesnek kell lennie mindenfajta üzemi anyagtól.** A szervizközpontunkba beküldött terméket úgy kell becsomagolni, hogy a reklamációval érintett termékben a szállítási úton ne eshessen kár. A javítás / csere megtörténtét követően munkatársaink díjtalanul visszaküldik Önnek a terméket. Ha a termék nem javítható vagy nem cserélhető, akkor cégünk szabad belátása szerinti pénzösszeget térít vissza, legfeljebb a vételár mértékében, melyből levonásra kerül az elhasználódásnak és kopásnak megfelelően tekinthető részösszeg. A jelen jótállási feltételek csak az első magánvásárló számára érvényesek, más számára nem engedélyezhetők és másra át nem ruházhatók.

5. **A jótállási idő meghosszabbítása 10 évre:** A Scheppach cég kiegészítőleg további 5 évvel meghosszabbított jótállást kínál a Scheppach 20V sorozat termékeire. Ezáltal a termékekre vállalt jótállási időtartam összesen 10 évre növekszik. A fentiek alól kivételt képeznek az elemek / akkumulátorok, a töltőkészülékek és a tartozékok. A jótállás meghosszabbítását úgy veheti igénybe, hogy a megadott kategóriába tartozó Scheppach-terméket legkésőbb a vásárlás dátumát követő 30 nappal online regisztrálja a következő címen: <https://garantie.scheppach.com>. Miután elvégezte az online regisztrációt, visszaigazolást kap az adott termékre vonatkozó jótállás meghosszabbításáról.

6. **Jótállási igénye érvényesítéséhez kérjük, vegye fel a kapcsolatot szervizközpontunk munkatársaival.** **Kérjük, lehetőleg használja az internetes oldalunkon megtalálható űrlapot:** <https://www.scheppach.com/de/service>

**Kérjük, ne küldjön be cégünknek terméket anélkül, hogy előzetesen kapcsolatba lépett volna szervizközpontunkkal, és bejelentette volna szándékát.**

**A jelen garanciális vállalások igénybe vételének kötelező érvényű feltétele, hogy először felvegye a kapcsolatot szervizközpontunkkal.** A jótállási igényeket a jótállási idő lejártá előtt, a hiba vagy hiányosság megállapítását követő 14 napon belül kell érvényesíteni. Ehhez szükség van a vásárlást igazoló eredeti nyugtára, illetve adott esetben a termékre vonatkozó jótállási idő meghosszabbításának visszaigazolására.

7. **Feldolgozási idő** - Cégünk a reklamációs küldeményeket rendszerint a szervizközpontba való beérkezést követő 14 napon belül elintézi. Ha cégünk kivételében túllépné a fentebb megjelölt feldolgozási időt, arról munkatársaink időben értesítik.

8. **A kopóalkatrészek általánosságban ki vannak zárva a jótállás köréből!** - Kopóalkatrészek a következők: a) tartozékként mellékelt felszerelt vagy beépített elemek / akkumulátorok, valamint b) az adott típustól függően valamennyi kopóalkatrész (egyebek mellett a szíjak, fűrészlapok, betétszerszámok, kőszűrőkorongok, szűrők, szénkefék, stb., lásd a kezelési útmutatóban). A jótállási szolgáltatásból ki vannak zárva azok az elemek és akkumulátorok, melyek mély kúszást szenvedtek, vagy sérült a házuk, illetve a pólusaik.

9. **Előzetes költségbeclés** - Azokat a termékeket, melyekre nem terjed ki a jótállás, vagy amelyekre már nem érvényes a jótállás, költségek felszámítása ellenében javítjuk. Igény esetén a meghibásodott terméket beküldheti szervizközpontunknak előzetes költségbeclésre, és szükség esetén írásban

(postai úton, e-mailben) kezdeményezheti a javítást szervizközpontunknál. A javítást kezdeményező engedély hiján munkatársaink nem végeznek további feldolgozást.

**A jótállási feltételek** mindig csak a reklamáció időpontjában érvényes változatban érvényesek, és internetes oldalunkon ([www.scheppach.com](http://www.scheppach.com)) tekinthetők meg. Fordításoknál mindig a német szövegváltozat mérvadó.

**Scheppach GmbH · Günzburger Str. 69 · 89335 Ichenhausen (Németország)**

**Telefon: +800 4002 4002 ·**

**e-mail: [customerservice.HU@scheppach.com](mailto:customerservice.HU@scheppach.com) ·**

**internet: <https://www.scheppach.com>**

A jelen jótállási feltételek előzetes értesítés nélküli módosítását mindenkor fenntartjuk.

## 16 EU megfeleléségi nyilatkozat

**Az eredeti megfeleléségi nyilatkozat fordítása**

**Gyártó:**

Scheppach GmbH  
Günzburger Straße 69  
D-89335 Ichenhausen

Saját kizárólagos felelősségünkre kijelentjük, hogy az itt ismertetett termék megfelel az érvényes irányelveknek és szabványoknak.

**Márka:**

Termék  
megnevezése:

**SCHEPPACH  
AKKUMULÁTOROS  
KÉZI PORSZÍVÓ  
C-HVC150-X  
5909251900**

Cikksz.

**EU-irányelvek:**

2014/30/EU, 2014/35/EU, 2011/65/EU\*

\* A nyilatkozat fent megnevezett tárgya teljesíti az Európai Parlament és Tanács 2011. június 8-i, egyes veszélyes anyagok elektromos és elektronikus berendezésekben való alkalmazásának korlátozásáról szóló 2011/65/EU irányelvnek előírásait.

**Alkalmazott szabványok:**

EN 60335-1:2012+AC:2014+A11:2014+A13:2017+A1:2019+A2:2019+A14:2019+A15:2021+A16:2023;  
EN IEC 60335-2-2:2023+A11:2023; EN 62233:2008;  
EN IEC 55014-1:2021; EN IEC 55014-2:2021

**A dokumentáció felelőse:**

Dawid Hudzik  
Günzburger Str. 69  
D-89335 Ichenhausen

Ichenhausen, 14.08.2024

Simon Schünk

Division Manager Product Center

Andreas Pecher





Head of Project Management

## Spis treści

1	Wprowadzenie .....	88
2	Opis produktu (rys. 1, 4).....	88
3	Zakres dostawy (rys. 1, 4).....	88
4	Użytkowanie zgodne z przeznaczeniem .....	88
5	Wskazówki dotyczące bezpieczeństwa .....	89
6	Dane techniczne .....	90
7	Rozpakowanie.....	90
8	Montaż .....	91
9	Obsługa.....	91
10	Czyszczenie i konserwacja .....	92
11	Przechowywanie i transport .....	92
12	Naprawa i zamawianie części zamiennych.....	92
13	Utylizacja i ponowne wykorzystanie .....	93
14	Pomoc dotycząca usterek .....	93
15	Warunki gwarancji - seria Schepbach 20V IXES	94
16	Deklaracja zgodności UE.....	96
17	Rysunek eksplozji .....	203

## Objaśnienie symboli na produkcie

Zastosowanie symboli w niniejszym podręczniku ma za zadanie zwrócić uwagę na możliwe ryzyka. Symbole bezpieczeństwa i ich objaśnienia muszą być dokładnie zrozumiane. Same ostrzeżenia nie powodują usunięcia ryzyka i nie mogą zastąpić prawidłowych środków ochrony przed wypadkami.

	Przed uruchomieniem należy przeczytać niniejszą instrukcję obsługi i przestrzegać wskazówek dotyczących bezpieczeństwa!
	Akumulator litowo-jonowy
	Produkt jest zgodny z obowiązującymi europejskimi dyrektywami.
	Produkt jest zgodny z obowiązującymi serbskimi dyrektywami.

## 1 Wprowadzenie

### Producent:

Schepbach GmbH  
Günzburger Straße 69  
D-89335 Ichenhausen

### Szanowny Kliencie

Życzymy dużo satysfakcji i powodzenia podczas pracy z nowym produktem.

### Wskazówka:

Zgodnie z obowiązującą ustawą o odpowiedzialności cywilnej za produkt, producent nie odpowiada za szkody powstałe przy tym produkcie lub przez ten produkt w przypadku:

- Nieprawidłowej obróbki
- Nieprzestrzeganie instrukcji obsługi

- Napraw przeprowadzanych przez osoby trzecie, nie-autoryzowanych specjalistów
- montażu i wymiany na nieoryginalne części zamienne
- zastosowania niezgodnego z przeznaczeniem

### Przestrzegać:

Instrukcja obsługi jest częścią niniejszego produktu.

Zawiera ona ważne wskazówki dotyczące bezpiecznej, fachowej i ekonomicznej pracy z niniejszym produktem, sposobu unikania zagrożeń, oszczędności kosztów napraw, redukcji czasów przestoju i zwiększenia niezawodności i żywotności produktu. Dodatkowo oprócz zasad bezpieczeństwa zawartych w niniejszej instrukcji obsługi należy przestrzegać przepisów danego kraju obowiązujących dla eksploatacji produktu.

Przed użyciem produktu zapoznać się ze wszystkimi wskazówkami dotyczącymi obsługi i bezpieczeństwa. Eksploatować produkt tylko zgodnie z opisem i dla podanych obszarów zastosowania. Instrukcję obsługi należy przechowywać w bezpiecznym miejscu, a w przypadku przekazywania produktu osobom trzecim należy przekazać wszystkie dokumenty.

## 2 Opis produktu (rys. 1, 4)

1. Przyłącze ssące
2. Zasobnik
3. Przycisk zwalniający
4. Włącznik/wyłącznik
5. Rękojeść
6. Akumulator\*
7. Uchwyt akumulatora
8. Rura przedłużająca
9. Dysza do fug
10. Dysza podłogowa
11. Dysza do tapicerki
12. Przycisk odblokowania (akumulatora)
13. Wkład do filtra

\* = nie wchodzi w zakres dostawy!

## 3 Zakres dostawy (rys. 1, 4)

Poz.	Liczba	Oznaczenie
8.	3 x	Rura przedłużająca
9.	1 x	Dysza do fug
10.	1 x	Dysza podłogowa
11.	1 x	Dysza do tapicerki
13.	1 x	Wkład do filtra (wstępnie zamontowany)
	1 x	Odkurzacz ręczny
	1 x	Instrukcja obsługi

## 4 Użytkowanie zgodne z przeznaczeniem

Odkurzacz ręczny przeznaczony jest do odkurzania suchych powierzchni. Można odkurzać tylko suche materiały. Zabrania się zasysania substancji mokrych, łatwopalnych, wybuchowych lub zagrażających zdrowiu.

Produktu wolno użytkować wyłącznie zgodnie z jego przeznaczeniem. Każde inne użycie wykraczające poza to jest niezgodne z przeznaczeniem. Za wynikające z tego szkody i obrażenia wszelkiego rodzaju odpowiada użytkownik/operator, a nie producent.



Do zgodnego z przeznaczeniem wykorzystywania zalicza się również przestrzeganie wskazówek dotyczących bezpieczeństwa, a także instrukcji montażu i wskazówek dot. eksploatacji, zawartych w instrukcji obsługi.

Osoby używające i konserwujące produkt muszą dobrze znać jej działanie oraz zostać poinformowane o ewentualnych zagrożeniach.

Samowolne modyfikacje produktu wykluczają odpowiedzialność producenta za spowodowane tym szkody.

Produktu wolno użytkować wyłącznie z oryginalnymi częściami i oryginalnym wyposażeniem producenta.

Przestrzegać wskazówek producenta dotyczących bezpieczeństwa, pracy i konserwacji oraz wymiarów podanych w rozdziale Dane techniczne.

Należy pamiętać, że zgodnie z przeznaczeniem nasze produkty nie zostały skonstruowane do użytku komercyjnego, rzemieślniczego lub przemysłowego. Nie ponosimy odpowiedzialności w przypadku, gdy produkt jest stosowany w zakładach komercyjnych, rzemieślniczych i przemysłowych oraz do podobnych działalności.

## Objaśnienie słów sygnałowych w instrukcji obsługi

**⚠ NIEBEZPIECZEŃSTWO**

Słowo sygnalizacyjne oznaczające sytuację bezpośredniego niebezpieczeństwa, która, jeśli jej się nie uniknie, spowoduje śmierć lub poważne obrażenia ciała.

**⚠ OSTRZEŻENIE**

Słowo sygnalizacyjne oznaczające sytuację potencjalnego niebezpieczeństwa, która, jeśli jej się nie uniknie, może spowodować śmierć lub poważne obrażenia ciała.

**⚠ OSTROŻNIE**

Słowo sygnalizacyjne oznaczające sytuację potencjalnego niebezpieczeństwa, która, jeśli jej się nie uniknie, może spowodować niewielkie lub umiarkowane obrażenia ciała.

**UWAGA**

Słowo sygnalizacyjne oznaczające sytuację potencjalnego niebezpieczeństwa, która, jeśli jej się nie uniknie, może spowodować uszkodzenie produktu lub własności/posiadanego mienia.

## 5 Wskazówki dotyczące bezpieczeństwa

Przechowywać na przyszłość wszystkie wskazówki dotyczące bezpieczeństwa i instrukcje!

**⚠ OSTRZEŻENIE**

**Należy przeczytać wszystkie wskazówki dotyczące bezpieczeństwa i instrukcje oraz przestudiować wszystkie ilustracje i parametry techniczne dostarczone wraz z niniejszym narzędziem elektrycznym.**

Nieprzestrzeganie poniższych wskazówek bezpieczeństwa i instrukcji może doprowadzić do porażenia prądem, pożaru i/lub poważnych obrażeń.

### 5.1 Ogólne wskazówki dotyczące bezpieczeństwa

- Ten produkt może być używany przez dzieci w wieku od 8 lat oraz osoby o ograniczonych zdolnościach fizycznych, sensorycznych lub umysłowych, bądź osoby niedysponujące dostatecznym doświadczeniem i wiedzą, jeśli są one nadzorowane lub zostały poustruowane w zakresie użytkowania produktu i są świadome związanych z tym zagrożeń. Dzieci nie powinny bawić się produktem. Czyszczenie oraz konserwacja wykonywana zazwyczaj przez użytkownika nie może być przeprowadzana przez dzieci bez nadzoru.

**UWAGA**

Podczas użytkowania urządzeń elektrycznych należy przestrzegać następujących środków bezpieczeństwa, zabezpieczających przed porażeniem prądem elektrycznym, zagrożeniem obrażeniami i pożarem:

### 5.2 Poniższe zasady pozwalają uniknąć wypadków i obrażeń

- Nigdy nie pozostawiać działającego produktu na stanowisku pracy bez nadzoru.
- Produktem nie wolno odkurzać ludzi ani zwierząt.
- Podczas pracy nie wolno kierować produktu ani dysz w stronę siebie ani innych osób, a w szczególności w stronę oczu i uszu. Istnieje niebezpieczeństwo odniesienia obrażeń.
- Nie wolno odkurzać gorących, żarzących się, łatwopalnych, wybuchowych lub niebezpiecznych substancji. Należą do nich gorący popiół, benzyna, rozpuszczalniki, kwasy lub zasady. Istnieje niebezpieczeństwo pożaru i obrażeń.
- Należy regularnie sprawdzać produkt i akcesoria pod kątem uszkodzeń. Nie używać uszkodzonego produktu lub wyposażenia.

### 5.3 Poniższe zasady pozwalają uniknąć wypadków i obrażeń w wyniku porażenia prądem elektrycznym

- Wylączyć produkt, gdy:
  - produkt nie jest używany, jest transportowany lub jest pozostawiony bez nadzoru.
  - produkt jest poddawany kontroli, jest czyszczony lub usuwane są blokady.
  - Przeprowadzić czyszczenie, konserwację lub wymianę akcesoriów.
  - po zetknięciu się z ciałami obcymi lub przy nietypowych drganiach.
- Nie zanurzać produktu w wodzie i nie używać go w wilgotnym środowisku.
- W celu czyszczenia nie zanurzać produktu w wodzie lub innych cieczach.
- Nie należy chwycić produktu mokrymi lub wilgotnymi rękami!

### 5.4 Poniższe zasady pozwalają uniknąć uszkodzeń produktu i ewentualnie wynikających z nich szkód na osobach

- Upewnić się, że produkt jest prawidłowo zmontowany, a filtry znajdują się we właściwej pozycji.
- Nie wolno pracować bez filtrów. Może to spowodować uszkodzenie produktu.
- Należy używać wyłącznie oryginalnych części zamiennych i akcesoriów (patrz „Części zamienne/akcesoria”) dostarczonych i zalecanych przez nasz punkt serwisowy. Stosowanie części innych producentów prowadzi do natychmiastowej utraty prawa do roszczeń z tytułu gwarancji.
- Naprawy należy zlecać wyłącznie naszym autoryzowanym punktom serwisowym.
- Należy postępować zgodnie ze wskazówkami dotyczącymi czyszczenia i konserwacji produktu.
- Produkt przechowywać w suchym miejscu i poza zasięgiem dzieci.

### Ryzyka szczątkowe

Produkt został skonstruowany zgodnie z najnowszym stanem techniki i uznanymi zasadami bezpieczeństwa technicznego. Jednak podczas pracy mogą się pojawić poszczególne ryzyka szczątkowe.

- Uszkodzenie słuchu, jeżeli nie są zakładane zalecane naszniki ochronne
- Ryzyka szczątkowe można zminimalizować przestrzegając rozdziału „Wskazówki bezpieczeństwa” oraz „Użytkowanie zgodne z przeznaczeniem”, jak i całej instrukcji obsługi.
- Stosować produkt w taki sposób, jak jest to zalecane w niniejszej instrukcji obsługi. W ten sposób zapewnia się optymalną wydajność produktu.
- Ponadto, pomimo wszelkich podjętych kroków, mogą się pojawić ukryte ryzyka szczątkowe.

- Przed ładowaniem należy wyjąć akumulatory z produktu.
- Nie wolno zwierać zacisków przyłączeniowych.

#### ⚠ OSTRZEŻENIE

Niniejsze narzędzie elektryczne wytwarza podczas pracy pole elektromagnetyczne. Pole to może w pewnych okolicznościach wpływać negatywnie na aktywne lub pasywne implanty medyczne. W celu zmniejszenia ryzyka poważnych lub śmiertelnych obrażeń, osobom z implantami medycznymi przed użyciem narzędzia elektrycznego zalecamy konsultację z lekarzem i producentem.

#### UWAGA

Produkt należy do serii 20V IXES i może być używany wyłącznie z akumulatorami z tej serii. Akumulatory mogą być ładowane wyłącznie za pomocą ładowarek z tej serii. Należy przestrzegać specyfikacji producenta.

#### ⚠ OSTRZEŻENIE

**Należy przestrzegać wskazówek dotyczących bezpieczeństwa i wskazówek dotyczących ładowania i prawidłowego zastosowania, które podane są w instrukcji eksploatacji akumulatora i ładowarki serii Parkside 20V IXES. Szczegółowy opis procesu ładowania oraz dalsze informacje znajdują się w tej oddzielnej instrukcji obsługi.**

## 6 Dane techniczne

Napięcie silnika	20 V 
Siła ssania	10000 Pa
Moc ssania	15 l/s
Stopień ochrony	IPX0
Pojemność (zasobnik)	0,56 l
Ciężar (bez akumulatora)	1,4 kg

Zmiany techniczne zastrzeżone!

## 7 Rozpakowanie

#### ⚠ OSTRZEŻENIE

Produkt i materiały opakowaniowe nie mogą służyć jako zabawka dla dzieci!

**Dzieciom nie wolno bawić się workami z tworzywa sztucznego, foliami i drobnymi elementami! Istnieje niebezpieczeństwo połknięcia i uduszenia!**

- Otworzyć opakowanie i wyjąć ostrożnie produkt.
- Usunąć materiał opakowaniowy oraz zabezpieczenia opakowania/transportowe (jeśli występują).
- Sprawdzić, czy zakres dostawy jest kompletny.
- Sprawdzić produkt i elementy wyposażenia pod kątem uszkodzeń w trakcie transportu. Wszelkie szkody zgłosić niezwłocznie firmie przewoźowej, która dostarczyła produkt. Późniejsze reklamacje nie będą uznawane.

- W miarę możliwości zachować opakowanie do zakończenia okresu gwarancyjnego.
- Przed zastosowaniem produktu zapoznać się z nim na podstawie instrukcji obsługi.
- W przypadku akcesoriów i części zużywalnych i zamiennych stosować wyłącznie oryginalne części. Części zamienne można nabyć u swojego dystrybutora.
- Przy zamówieniach podawać nasze numery artykułów oraz typ i rok produkcji produktu.

## 8 Montaż

### UWAGA

Przed uruchomieniem produkt należy całkowicie zmontować!

### 8.1 Dysze (9, 10, 11) (rys. 1, 2)

#### Dysza do fug (9)

- Odkurzanie fug, narożników, grzejników i trudno dostępnych miejsc.

#### Dysza podłogowa (10)

- Odkurzanie mniejszych powierzchni podłogi, dywanów lub wycieraczek.
- Dyszy podłogowej (10) należy używać w połączeniu z rurą przedłużającą (8).
- W razie potrzeby można jej również używać bez przedłużenia.

#### Dysza do tapicerki (11)

- Odkurzanie mebli wypoczynkowych, sof i powierzchni tapicerowanych.

### 8.1.1 Zakładanie dyszy

1. Podłączyć wybraną dyszę do przyłącza ssącego (1) na zasobniku (2).
2. Zdjąć dyszę, wyciągając ją do przodu z przyłącza ssącego (1).

## 9 Obsługa

Akumulatorowy odkurzacz ręczny jest wyposażony w trzymanoły, przezroczysty plastikowy pojemnik do zbierania brudu.

Funkcje części obsługowych zostały podane w poniższych opisach.

### UWAGA

Upewnić się, że temperatura otoczenia nie przekracza 50°C i nie spada poniżej -20°C podczas pracy.

### UWAGA

Produkt należy do serii 20V IXES i może być używany wyłącznie z akumulatorami z tej serii. Akumulatory mogą być ładowane wyłącznie za pomocą ładowarek z tej serii. Należy przestrzegać specyfikacji producenta.

## 9.1 Wkładanie/wyjmowanie akumulatora (6) do/z uchwytu akumulatora (7) (rys. 3)

### Umieścić akumulator

1. Wsunąć akumulator (6) do uchwytu akumulatora (7). Akumulator (6) zatrzaskuje się w słyszalny sposób.

### Wyjmowanie akumulatora

1. Nacisnąć przycisk zwalnający (12) akumulatora (6) i wyciągnąć akumulator z uchwytu akumulatora (7).

## 9.2 Włączanie/wyłączenie produktu (rys. 1)

### UWAGA

Nie używać bez filtra!

### Włączanie

1. Włączyć produkt, naciskając włącznik/wyłącznik (4).

### Wyłączanie

1. Wyłączyć produkt, ponownie naciskając włącznik/wyłącznik (4).

## 9.3 Zabezpieczenie przeciążeniowe

### Wskazówka:

W przypadku przeciążenia silnika wyłącza się on samoczynnie. Po czasie chłodzenia (zróżnicowany) silnik można ponownie uruchomić.

## 9.4 Opróżnianie zasobnika (2) (rys. 1, 4)

### ⚠ OSTRZEŻENIE

**Produkt należy opróżnić i oczyścić przed i po użyciu, aby zapobiec gromadzeniu się w nim materiałów mogących stwarzać zagrożenie pożarowe.**

Odkurzacz ręczny może ulec uszkodzeniu, jeśli zasobnik (2) jest zbyt zapełniony pyłem.

1. Wyjąć zasobnik (2), naciskając przycisk odblokowania (3) i wyjmując zasobnik (2).
2. Ostrożnie wyciągnąć wkład do filtra (13) z zasobnika (2).
3. Opróżnić zasobnik (2).
4. W razie potrzeby wyczyścić zasobnik (2) wilgotną ściereczką\*. W razie potrzeby wyczyścić wkład do filtra (13) jak opisano w 10.1.1.
5. Ponownie włożyć wkład do filtra (13) do zasobnika (2). Ze względu na swój kształt, wkład do filtra (13) może być włożony do zasobnika (2) tylko w jednej pozycji.
6. Ponownie założyć zasobnik (2) na produkt. Umieścić zasobnik (2) na spodzie produktu. Upewnić się, że nosek jest umieszczony we wgłębieniu na zasobniku (2) i pozwolić, aby zatrzasnął się w mechanizmie odblokowania w górnej części produktu.

\* = opcjonalnie w zakresie dostawy!

## 10 Czyszczenie i konserwacja

### OSTRZEŻENIE

Prace naprawcze i konserwacyjne, które nie są opisane w niniejszej instrukcji eksploatacji, należy zlecać wyspecjalizowanemu warsztatowi. Stosować wyłącznie oryginalne części zamienne.

Istnieje niebezpieczeństwo wypadku! Konserwację i czyszczenie należy zawsze przeprowadzać przy wyjętym akumulatorze. Istnieje niebezpieczeństwo odniesienia obrażeń! Przed rozpoczęciem wszelkich prac konserwacyjnych i czyszczenia poczekać, aż produkt ostygnie. Elementy silnika są gorące. Istnieje niebezpieczeństwo odniesienia obrażeń i poparzeń!

Produkt może nieoczekiwania się uruchomić i doprowadzić do obrażeń.

- Wyjąć akumulator.
- Poczeekać, aż produkt ostygnie.
- Wyjąć narzędzie robocze.

### 10.1 Czyszczenie

1. W celu czyszczenia nie zanurzać produktu w wodzie lub innych cieczach.
2. Nie należy spryskiwać produktu wodą.
3. W miarę możliwości osłony, szczeliny wentylacyjne i obudowę silnika powinny być wolne od pyłu i zanieczyszczeń. Produkt czyścić czystą ściereczką\* lub przedmuchiwać sprężonym powietrzem\* pod niskim ciśnieniem. Zalecamy czyszczenie produktu bezpośrednio po każdym użyciu.
4. Otwory wentylacyjne muszą być zawsze drożne.
5. Nie używać detergentów ani rozpuszczalników; mogą one spowodować korozję plastikowych części produktu wykonanych. Zwracać uwagę, aby do wnętrza produktu nie dostała się woda.

\* = opcjonalnie w zakresie dostawy!

#### 10.1.1 Wyczyścić wkład do filtra (13) (rys. 1, 4)

Wyczyścić wkład do filtra, jeśli moc ssania spadnie.

1. Wyjąć zasobnik (2), naciskając przycisk odblokowania (3) i wyjmując zasobnik (2).
2. Ostrożnie wyciągnąć wkład do filtra (13) z zasobnika (2).
3. Usunąć kurz z wkładu do filtra (13) za pomocą pędzelka\* i w razie potrzeby wymyć wkład do filtra (13).
4. Przed ponownym założeniem i użyciem wkładu do filtra (13) należy pozostawić go do wyschnięcia na powietrzu.
5. Ponownie włożyć wkład do filtra (13) do zasobnika (2). Ze względu na swój kształt, wkład do filtra (13) może być włożony do zasobnika (2) tylko w jednej pozycji.

6. Ponownie założyć zasobnik (2) na produkt. Umieścić zasobnik (2) na spodzie produktu. Upewnić się, że nosek jest umieszczony we wgłębieniu na zasobniku (2) i pozwolić, aby zatrzasnął się w mechanizmie odblokowania w górnej części produktu.

\* = opcjonalnie w zakresie dostawy!

### 10.2 Konserwacja

Produkt nie wymaga konserwacji.

1. Przed każdym użyciem produktu, skontrolować je pod kątem widocznych wad, przykładowo poluzowane, zużyte lub uszkodzone części.

## 11 Przechowywanie i transport

### 11.1 Przechowywanie

- Usunąć akumulator.
- Wyczyścić i sprawdzić produkt pod kątem uszkodzeń.

Produkt i jego akcesoria należy przechowywać w ciemnym, suchym i zabezpieczonym przed mrozem miejscu, niedostępnym dla dzieci.

Optymalna temperatura przechowywania wynosi od 5°C do 30°C.

Produkt należy przechowywać w oryginalnym opakowaniu.

Przykryć produkt, by chronić je przed pyłem lub wilgocią. Przechowywać instrukcję obsługi produktu.

### 11.2 Transport

- Usunąć akumulator.
- Produkt może być podnoszony lub transportowany wyłącznie przy użyciu uchwytu do przenoszenia.

## 12 Naprawa i zamawianie części zamiennych

Należy pamiętać, że w przypadku tego produktu poniższe części podlegają naturalnemu zużyciu lub zużyciu uwarunkowanemu użytkowaniem, bądź są potrzebne jako materiały zużywalne.

### UWAGA

Zgodnie z ustawą o odpowiedzialności cywilnej za produkt nie ponosi się odpowiedzialności za szkody powstałe wskutek nieprawidłowych napraw lub niestosowania oryginalnych części zamiennych.

Zwrócić się do serwisu klienta lub autoryzowanego specjalisty. Powyższe dotyczy również części akcesoriów.

Części zamienne i wyposażenie można zamówić w naszym punkcie serwisowym. W tym celu zeskanować kod QR znajdujący się na stronie tytułowej.

### 12.1 Zamawianie części zamiennych

Przy zamawianiu części zamiennych należy podać następujące dane:

- Oznaczenie modelu
- Numer artykułu
- Dane z tabliczki znamionowej

#### Części zamienne / akcesoria

Akumulator SBP2.0 - nr artykułu:	7909201708
----------------------------------	------------

Akumulator SBP4.0 - nr artykułu:	7909201709
Ładowarka SBC2.4A - nr artykułu:	7909201710
Ładowarka SBC4.5A - nr artykułu:	7909201711
Ładowarka SDBC2.4A - nr artykułu:	7909201712
Ładowarka SDBC4.5A - nr artykułu:	7909201713
Nr artykułu StarterKit SBSK2.0:	7909201720
Nr artykułu StarterKit SBSK4.0:	7909201721
Wkład do filtra - nr artykułu:	7906404701

### 13 Utylizacja i ponowne wykorzystanie

#### Wskazówki dotyczące opakowania



Materiały opakowaniowe nadają się do recyklingu. Opakowania należy utylizować w sposób przyjazny dla środowiska.

#### Wskazówki dotyczące ustawy o urządzeniach elektrycznych i elektronicznych (ElektroG)



**Zużyte urządzenia elektryczne i elektroniczne nie wchodzą w skład odpadów domowych, lecz muszą być zbierane i usuwane oddzielnie!**

- Stare baterie lub akumulatory, które nie są na stałe zainstalowane w starym urządzeniu, należy usunąć przed oddaniem go do serwisu nie powodując zniszczenia! Ich utylizacja jest regulowana ustawą o bateriach.
- Właściciele lub użytkownicy urządzeń elektrycznych i elektronicznych są prawnie zobowiązani do ich zwrotu po zakończeniu użytkowania.
- Użytkownik końcowy jest odpowiedzialny za usunięcie swoich danych osobowych ze starego urządzenia przeznaczonego do utylizacji!
- Symbol przekreślonego kosza na śmieci oznacza, że zużytego urządzenia elektrycznego i elektronicznego nie wolno wyrzucać razem z odpadami domowymi.
- Zużyte urządzenia elektryczne i elektroniczne można bezpłatnie oddawać w następujących miejscach:
  - Publiczne punkty utylizacji lub zbiórki odpadów (np. place przy budynkach komunalnych)
  - Punkty sprzedaży urządzeń elektrycznych (stacjonarne i internetowe), o ile dystrybutorzy są zobowiązani do ich odbioru lub oferują je dobrowolnie.

– Do trzech sztuk urządzeń elektrycznych i elektronicznych każdego typu, o długości krawędzi nie większej niż 25 centymetrów, można bezpłatnie zwrócić do producenta bez konieczności wcześniejszego zakupu nowego urządzenia od producenta lub można je oddać do innego autoryzowanego punktu zbiórki w swojej okolicy.

– W celu uzyskania informacji na temat dodatkowych warunków przyjmowania zwrotów przez producentów i dystrybutorów należy skontaktować się z odpowiednim działem obsługi klienta.

- W przypadku dostarczenia przez producenta nowego urządzenia elektrycznego do prywatnego gospodarstwa domowego, może ono zorganizować bezpłatną zbiórkę zużytych urządzeń elektrycznych i elektronicznych na wniosek użytkownika końcowego. W tym celu należy skontaktować się z działem obsługi klienta producenta.
- Niniejsze oświadczenia dotyczą wyłącznie urządzeń zainstalowanych i sprzedawanych w krajach Unii Europejskiej i podlegają Dyrektywie Europejskiej 2012/19/UE. W krajach spoza Unii Europejskiej mogą obowiązywać inne przepisy dotyczące utylizacji ZSEE.

#### Wskazówki dotyczące akumulatora litowo-jonowego



**Przed utylizacją urządzenia należy wyjąć z niego akumulator!**

- Akumulatora nie wrzucać do odpadów domowych, do ognia (zagrożenie wybuchem) ani do wody. Uszkodzone akumulatory mogą być szkodliwe dla środowiska i zdrowia, jeśli wydostaną się z nich toksyczne opary lub płyny.
- Oddać urządzenie i ładowarkę do centrum recyklingu. Używane części plastikowe i metalowe można oddzielić według typu i w ten sposób poddać recyklingowi.
- Rozładowane akumulatory należy utylizować. Zaleca się pokrycie biegunów paskiem samoprzylepnym w celu ochrony przed zwarciami. Nie otwierać akumulatora.
- Akumulatory należy utylizować zgodnie z lokalnymi przepisami. Akumulatory należy oddawać do punktu zbiórki zużytych akumulatorów, gdzie mogą zostać poddane recyklingowi w sposób przyjazny dla środowiska. Należy zapytać o to lokalną firmę zajmującą się utylizacją odpadów.

### 14 Pomoc dotycząca usterek

Usterka	Możliwa przyczyna	Środek zaradczy
Produkt się nie uruchamia.	Moc akumulatora jest zbyt niska.	Naładować akumulator.
	Akumulator nie jest prawidłowo włożony.	Wsunąć akumulator do uchwytu akumulatora. Akumulator zatrzaskuje się w słyszalny sposób.
	Uszkodzony włącznik/wyłącznik. Uszkodzony silnik.	Proszę skontaktować się z naszym działem serwisowym.
Produkt pracuje z przerwami.	Wewnętrzny styk chwiejny.	Proszę skontaktować się z naszym działem serwisowym.
	Uszkodzony włącznik/wyłącznik.	

Usterka	Możliwa przyczyna	Środek zaradczy
Moc ssania jest zmniejszona, a produkt nie zasysa brudu.	Zasobnik jest pełen.	Opróżnić zasobnik.
	Przepływ powietrza jest zablokowany.	Sprawdzić, czy poniższe części nie są zablokowane i usunąć blokady: <ul style="list-style-type: none"> <li>• Zasobnik</li> <li>• Rura przedłużająca</li> <li>• Dysza do fug / podłogowa / do tapicerki</li> </ul>
	Wkład do filtra jest zatkany.	Wyczyścić wkład do filtra.
Moc ssania jest również zmniejszona po wyczyszczeniu wkładu do filtra.	Wkład filtra jest uszkodzony.	Proszę skontaktować się z naszym działem serwisowym.
Produkt jest przegrzany.	Wkład filtra jest zatkany.	Wyczyścić wkład filtra.
Z produktu wydostaje się kurz.	Zasobnik nie został prawidłowo zamontowany.	Prawidłowo zamontować zasobnik.

## 15 Warunki gwarancji - seria Scheppach 20V IXES

Data aktualizacji 25.04.2024

### Drogi kliencie,

Nasze produkty podlegają ścisłej kontroli jakości. Gdyby produkt nadal nie działał prawidłowo, wyrażamy z tego powodu ubolewanie i prosimy o kontakt z naszym Działem Serwisowym pod adresem podanym poniżej. Z przyjemnością udzielimy również pomocy telefonicznej za pośrednictwem numeru serwisowego. Poniższe informacje mają za zadanie pomóc w bezproblemowym rozpatrzeniu i rozstrzygnięciu roszczenia.

### Dochodzenie roszczeń gwarancyjnych regulują poniższe zasady:

- Niniejsze warunki gwarancji** regulują nasze dotatkowe usługi gwarancyjne producenta dla nabywców (prywatnych użytkowników końcowych) nowych produktów. Niniejsza gwarancja nie ma wpływu na ustawowe roszczenia gwarancyjne. Odpowiedzialność za to ponosi sprzedawca, od którego zakupiono produkt.
- Usługa gwarancyjna** producenta obejmuje wyłącznie wady nowego produktu zakupionego przez użytkownika, które wynikają z wad materiałowych lub produkcyjnych. W przypadku wystąpienia wad materiałowych lub produkcyjnych w okresie gwarancyjnym, producent jako gwarant zapewni jedną z następujących usług do wyboru w ramach niniejszej gwarancji:

- Bezpłatna naprawa towarów
- Bezpłatna wymiana towaru na towar o takiej samej wartości (w razie potrzeby również wymiana na kolejny model, jeśli oryginalny towar nie jest już dostępny).

Wymienione produkty lub części stają się naszą własnością. Należy pamiętać, że zgodnie z przeznaczeniem nasze produkty nie zostały skonstruowane do użytku komercyjnego, rzemieślniczego lub przemysłowego. Z tego względu gwarancja jest nieważna, jeśli produkt był używany w działalności handlowej, rzemieślniczej lub przemysłowej w okresie gwarancyjnym lub został poddany równoważnym obciążeniom.

### 3. Nasze usługi gwarancyjne nie obejmują:

- Uszkodzenia produktu spowodowane nieprzestrzeganiem instrukcji montażu, nieprawidłową instalacją, nieprzestrzeganiem instrukcji obsługi (np. podłączeniem do niewłaściwego napięcia sieciowego lub rodzaju prądu) lub przepisów dotyczących konserwacji i bezpieczeństwa lub użytkowaniem produktu w nieodpowiednich warunkach środowiskowych, a także nieodpowiednią pielęgnacją i konserwacją.
- Uszkodzenia produktu spowodowane niewłaściwym użytkowaniem lub niewłaściwym zastosowaniem (takim jak przeciążenie produktu lub użycie niezatwierdzonych narzędzi lub akcesoriów), przedostaniem się ciał obcych do produktu (takich jak piasek, kamienie lub kurz), uszkodzeniami transportowymi, użyciem siły lub wpływami zewnętrznymi (takimi jak uszkodzenia spowodowane upadkiem).
- Uszkodzenie produktu lub jego części wynikające z normalnego, zwykłego (eksploatacyjnego) lub innego naturalnego zużycia, jak również uszkodzenie i/lub zużycie części ulegających zużyciu.
- Wady produktu spowodowane użyciem akcesoriów, dodatków lub części zamiennych, które nie są częściami oryginalnymi lub nie są stosowane zgodnie z przeznaczeniem.
- Produkty, w których wprowadzono zmiany lub modyfikacje.
- Niewielkie odchylenia od stanu pierwotnego, które są nieistotne dla wartości i użyteczności produktu.
- Produkty, w których przeprowadzono nieautoryzowane naprawy lub naprawy, w szczególności przez nieautoryzowaną stronę trzecią.
- Jeśli brakuje oznaczenia na produkcie lub informacje identyfikacyjne produktu (naklejka na urządzeniu) są nieczytelne.
- Produkty, które wykazują silne zabrudzenia i z tego powodu są odrzucane przez personel serwisowy.
- Roszczenia o odszkodowanie i szkody następcze są zasadniczo wyłączone z niniejszej gwarancji.

4. **Okres gwarancji** wynosi zazwyczaj **5 lat** (12 miesięcy w przypadku baterii / akumulatorów) i rozpoczyna się w dniu zakupu produktu. Decydująca jest data na oryginalnym dowodzie zakupu. Roszczenia gwarancyjne należy zgłaszać niezwłocznie po ich stwierdzeniu. Docho-  
dzenie roszczeń gwarancyjnych po upływie okresu gwarancji jest wykluczone. Naprawa lub wymiana produktu nie skutkuje przedłużeniem okresu gwarancji, ani nie powoduje rozpoczęcia nowego okresu gwarancji na produkt lub zainstalowane części zamienne. Dotyczy to również korzystania z usługi na miejscu. Warunkiem wstępnym skorzystania z usługi gwarancyjnej jest umożliwienie producentowi, jako gwarantowi, zbadania sprawy gwarancyjnej poprzez przesłanie towaru na żądanie producenta. Należy zachować ostrożność, aby uniknąć uszkodzeń podczas transportu, stosując odpowiednie opakowanie. Wspomniany produkt należy wyczyścić i odesłać do Centrum Serwisowego wraz z kopią dowodu zakupu, który musi zawierać datę zakupu i nazwę produktu. Jeśli produkt zostanie wysłany niekompletny, bez pełnego zakresu dostawy, brakujące akcesoria zostaną dodane / odejęte od wartości, jeśli produkt zostanie wymieniony lub nastąpi zwrot pieniędzy. Częściowo lub całkowicie zdemontowane produkty nie mogą być uznane jako podstawa gwarancji. W przypadku nieuzasadnionej reklamacji lub poza okresem gwarancyjnym, kupujący zasadniczo ponosi koszty transportu i ryzyko związane z transportem. **Należy wcześniej zgłosić sprawę gwarancyjną do Centrum Serwisowego (patrz poniżej)**. Co do zasady ustala się, że wadliwy produkt wraz z krótkim opisem usterki zostanie wysłany w formie zorganizowanego zwrotu lub - w przypadku naprawy poza okresem gwarancji - odpowiednio ostemplowany, z zachowaniem odpowiedniego opakowania i wytycznych dotyczących wysyłki, na adres serwisu podany poniżej. **Należy zwrócić uwagę, aby produkt (w zależności od modelu) ze względów bezpieczeństwa był wolny od wszelkich materiałów eksploatacyjnych przy dostawie zwrotnej**. Produkt wysłany do naszego Centrum Serwisowego musi być zapakowany w taki sposób, aby uniknąć uszkodzenia reklamowanego produktu podczas transportu. Po udanej naprawie/wymianie produkt zostanie bezpłatnie odesłany. Jeśli produkty nie mogą zostać naprawione lub wymienione, kwota pieniężna do wysokości ceny zakupu wadliwego produktu może zostać zwrócona według naszego wyłącznego uznania, biorąc pod uwagę wszelkie potrącenia z tytułu zużycia. Niniejsze usługi gwarancyjne są świadczone wyłącznie na rzecz pierwotnego nabywcy prywatnego i nie podlegają cesji ani przeniesieniu.
5. **Wydlużenie okresu gwarancji do 10 lat:** Scheppach proponuje dodatkowe przedłużenie gwarancji o 5 lat na produkty z serii Scheppach 20V. W związku z tym okres gwarancji na te produkty wynosi 10 lat. Nie dotyczy to baterii/akumulatorów, ładowarek i akcesoriów. Można ubiegać się o przedłużenie gwarancji, rejestrując produkt Scheppach z tej serii online na stronie <https://garantie.scheppach.com> nie później niż 30 dni od daty zakupu. Po pomyślnej rejestracji online nastąpi potwierdzenie przedłużenia gwarancji związanej z przedmiotem.
6. **W celu dochodzenia** roszczeń gwarancyjnych, **należy skontaktować się z naszym Centrum Serwisowym**.  
**Najlepiej skorzystać z formularza na naszej stronie głównej:** <https://www.scheppach.com/de/service>  
**Proszę nie wysyłać nam żadnych produktów bez uprzedniego skontaktowania się i zarejestrowania w naszym Centrum Serwisowym.**  
**Warunkiem koniecznym do skorzystania z tych gwarancji jest wstępny kontakt z naszym Centrum Serwisowym.** Roszczenia gwarancyjne należy zgłaszać przed upływem okresu gwarancyjnego w ciągu 14 dni od wykrycia wady. W tym celu wymagany jest oryginalny dowód zakupu oraz, w stosownych przypadkach, potwierdzenie przedłużenia gwarancji związanej z przedmiotem.
7. **Czas rozpatrywania** - Z reguły reklamacje są rozpatrywane w ciągu 14 dni od ich wpłynięcia do naszego Centrum Serwisowego. Jeśli w wyjątkowych przypadkach podany czas przetwarzania zostanie przekroczony, użytkownik zostanie o tym poinformowany z odpowiednim wyprzedzeniem.
8. **Części zużywające się są generalnie wyłączone z gwarancji!** - Części zużywające się to: a) dostarczone, dołączone i/lub zainstalowane baterie/akumulatory, jak również b) wszystkie części zużywające się zależne od modelu (w tym paski, brzeszczoty, narzędzia wkładane, tarcze szlifierskie, filtry, szczotki węglowe itp.). Usługa gwarancyjna nie obejmuje baterii lub akumulatorów, które są głęboko rozładowane lub uszkodzone na obudowie lub zaciskach baterii.
9. **Szacowanie kosztów** - Produkty, które nie są lub przestały być objęte gwarancją, zostaną naprawione za opłatą. Na wniosek do naszego Centrum Serwisowego można przesać wadliwe produkty w celu oszacowania kosztów i, w razie potrzeby, udzielenia Centrum Serwisowemu pisemnej zgody (pocztą, e-mailem) na naprawę. Bez zatwierdzenia naprawy dalsze rozpatrywanie nie będzie możliwe.

**Warunki gwarancji** obowiązują wyłącznie w wersji aktualnej w momencie zgłoszenia reklamacji i można je znaleźć na naszej stronie internetowej ([www.scheppach.com](http://www.scheppach.com)), jeśli ma to zastosowanie. Wersja niemiecka ma zawsze pierwszeństwo w przypadku tłumaczeń.

**Scheppach GmbH · Günzburger Str. 69 · 89335 Ichenhausen (Niemcy)**

**Telefon: +800 4002 4002 ·**

**E-mail: [customerservice.PL@scheppach.com](mailto:customerservice.PL@scheppach.com) ·**

**Strona internetowa: <https://www.scheppach.com>**

Zastrzegamy sobie prawo do wprowadzania zmian w niniejszych warunkach gwarancji w dowolnym momencie bez wcześniejszego powiadomienia.

## 16 Deklaracja zgodności UE

### Tłumaczenie oryginalnej deklaracji zgodności

#### Producent:

Scheppach GmbH  
Günzburger Straße 69  
D-89335 Ichenhausen

Oświadczamy na własną odpowiedzialność, że opisany tutaj produkt jest zgodny z obowiązującymi dyrektywami i normami.

Marka: **SCHEPPACH**  
Nazwa artykułu: **AKUMULATOROWY  
ODKURZACZ RĘCZNY  
C-HVC150-X  
5909251900**

Nr art.

#### Dyrektywy UE:

2014/30/UE, 2014/35/UE, 2011/65/UE\*

\* Wymieniony powyżej przedmiot niniejszej deklaracji jest zgodny z wymogami dyrektywy 2011/65/UE Parlamentu Europejskiego i Rady z 8 czerwca 2011 r. w sprawie ograniczenia stosowania niektórych niebezpiecznych substancji w sprzęcie elektrycznym i elektronicznym.

#### Zastosowane normy:

EN 60335-1:2012+AC:2014+A11:2014+A13:2017+A1:2019+A2:2019+A14:2019+A15:2021+A16:2023;  
EN IEC 60335-2-2:2023+A11:2023; EN 62233:2008;  
EN IEC 55014-1:2021; EN IEC 55014-2:2021

#### Pełnomocnik ds. dokumentacji:

Dawid Hudzik  
Günzburger Str. 69  
D-89335 Ichenhausen  
Ichenhausen, 14.08.2024

  
Simon Schünk  
Division Manager Product Center

  
Andreas Pecher  
Head of Project Management



## Popis sadržaja

1	Uvod.....	97
2	Opis proizvoda (sl. 1, 4).....	97
3	Opseg isporuke (sl. 1, 4).....	97
4	Namjenska uporaba.....	97
5	Sigurnosne napomene.....	98
6	Tehnički podatci.....	99
7	Raspakiravanje.....	99
8	Montaža.....	99
9	Rukovanje.....	99
10	Čišćenje i održavanje.....	100
11	Skladištenje i transport.....	101
12	Popravak i naručivanje rezervnih dijelova.....	101
13	Zbrinjavanje i recikliranje.....	101
14	Otklanjanje neispravnosti.....	102
15	Uvjeti jamstva – serija Scheppach 20 V IXES....	102
16	EU izjava o sukladnosti.....	104
17	Povećani crtež.....	203

## Objašnjenje simbola na proizvodu

Svrha je simbola u ovom priručniku skrenuti vašu pozornost na moguće rizike. Sigurnosne simbole i objašnjenja uz njih valja pomno proučiti. Sama upozorenja ne otklanjaju rizike i ne mogu zamijeniti ispravne mjere za sprječavanje nesreća.

	Prije stavljanja u pogon pročitajte i poštujujte priručnik za rukovanje i sigurnosne napomene!
	Litij-ionski akumulator
	Proizvod je u skladu s važećim europskim direktivama.
	Proizvod je u skladu sa važećim srpskim smernicama.

## 1 Uvod

### Proizvođač:

Scheppach GmbH  
Günzburger Straße 69  
D-89335 Ichenhausen

### Poštovani kupče

Želimo vam mnogo zadovoljstva i uspjeha prilikom rada s novim proizvodom.

### Napomena:

Prema važećem njemačkom Zakonu o odgovornosti za proizvode, proizvođač ovog proizvoda ne odgovara za štete koje nastanu na ovom proizvodu ili koje ovaj proizvod uzrokuje u slučaju:

- neispravnog rukovanja
- nepridržavanja priručnika za uporabu
- popravaka koje obave drugi, neovlašteni stručnjaci

- ugradnje i zamjene neoriginalnih rezervnih dijelova
- nenamjenske uporabe.

### Vodite računa o sljedećem:

Priručnik za uporabu sastavni je dio ovog proizvoda.

On sadržava važne napomene za siguran, propisan i ekonomičan rad s proizvodom te za izbjegavanje opasnosti, smanjivanje troškova popravaka i prekida rada te povećavanje pouzdanosti i vijeka trajanja proizvoda. Osim sigurnosnih propisa iz ovog priručnika za uporabu morate se svakako pridržavati nacionalnih propisa koji se odnose na rad ovog proizvoda.

Prije uporabe proizvoda upoznajte se sa svim napomenama za rukovanje i sigurnosnim napomenama. Upotrebljavajte proizvod samo prema opisu i za navedena područja primjene. Čuvajte priručnik za uporabu, a u slučaju predaje proizvoda trećim osobama, predajte i sve dokumente.

## 2 Opis proizvoda (sl. 1, 4)

1. Usisni priključak
2. Sabirni spremnik
3. Tipka za deblokiranje
4. Sklopka za uključivanje/isključivanje
5. Ručka
6. Akumulator\*
7. Držać akumulatora
8. Produžna cijev
9. Sapnica za fuge
10. Podna sapnica
11. Sapnica za presvlake
12. Tipka za deblokiranje (akumulator)
13. Filtarski uložak

\* = nije sadržano u opsegu isporuke!

## 3 Opseg isporuke (sl. 1, 4)

### Poz. Količina Naziv

8. 3 x Produžna cijev
9. 1 x Sapnica za fuge
10. 1 x Podna sapnica
11. 1 x Sapnica za presvlake
13. 1 x Filtarski uložak (predmontiran)
- 1 x Ručni usisivač
- 1 x Priručnik za uporabu

## 4 Namjenska uporaba

Ručni usisivač prikladan je za usisavanje suhih površina. Smijete usisavati samo suhi materijal. Zabranjeno je usisavanje mokrih, zapaljivih, eksplozivnih ili štetnih tvari.

Proizvod je dopušteno rabiti samo namjenski. Svaka druga uporaba smatra se nenamjenskom. Za štete ili ozljede uzrokovane takvom uporabom odgovoran je korisnik/rukovatelj, a ne proizvođač.

Sastavni je dio namjenske uporabe i pridržavanje sigurnosnih napomena te uputa za montažu i rad u priručniku za uporabu.

Osobe koje rabe i održavaju proizvod moraju biti upoznate s njim i podučene o mogućim opasnostima.

Proizvođač ne odgovara za izmjene na proizvodu i time uzrokovane štete.

Proizvod je dopušteno rabiti samo s originalnim dijelovima i originalnim priborom proizvođača.

Potrebno je pridržavanje propisa o sigurnosti, radu i održavanju proizvođača te dimenzija navedenih u tehničkim podatcima.

Molimo imajte na umu da naši proizvodi namjenski nisu konstruirani za komercijalnu, obrtničku ili industrijsku uporabu. Ne preuzimamo odgovornost ako se proizvod rabi u komercijalnim, obrtničkim ili industrijskim pogonima te za srodne postupke.

## Objašnjenje signalnih riječi u priručniku za uporabu

### **⚠ OPASNOST**

Signalna riječ za označavanje neposredno predstojeće opasne situacije koja će, ako se ne izbjegne, uzrokovati smrt ili teške ozljede.

### **⚠ UPOZORENJE**

Signalna riječ za označavanje potencijalno opasne situacije koja bi, ako se ne izbjegne, mogla uzrokovati smrt ili teške ozljede.

### **⚠ OPREZ**

Signalna riječ za označavanje potencijalno opasne situacije koja bi, ako se ne izbjegne, mogla uzrokovati neznatne ili srednje teške ozljede.

### **POZOR**

Signalna riječ za označavanje potencijalno opasne situacije koja bi, ako se ne izbjegne, mogla uzrokovati materijalne štete na proizvodu ili vlasništvu/imovini.

## 5 Sigurnosne napomene

Sačuvajte sve sigurnosne napomene i upute za buduće potrebe!

### **⚠ UPOZORENJE**

Pročitajte sve sigurnosne napomene, upute, crteže i tehničke podatke isporučene s ovim električnim alatom.

Nepridržavanje sljedećih uputa može uzrokovati električni udar, požar i/ili teške ozljede.

### 5.1 Opće sigurnosne napomene

- Ovaj proizvod smiju rabiti djeca starija od 8 godina i osobe smanjenih tjelesnih, osjetilnih ili mentalnih sposobnosti te osobe s nedovoljnim iskustvom i znanjem ako su pod nadzorom ili im je objašnjena sigurna uporaba uređaja i ako razumiju opasnosti koje iz toga mogu proizaći. Djeca se ne smiju igrati proizvodom. Djeca bez nadzora ne smiju obavljati čišćenje i održavanje koje obavlja korisnik.

## **POZOR**

Prilikom uporabe električnih uređaja valja se pridržavati sljedećih sigurnosnih mjera radi zaštite od električnog udara te opasnosti od ozljeda i požara:

### 5.2 Kako biste izbjegli nezgode i ozljede

- Nikada ne ostavljajte proizvod bez nadzora na radnom mjestu.
- Ljudi i životinje ne smiju se usisivati ovim proizvodom.
- Ne usmjeravajte proizvod i sapnice prema sebi ili drugim ljudima tijekom rada, naročito ne u oči i uši. Postoji opasnost od ozljeda.
- Ne usisivajte vruće, užarene, zapaljive, eksplozivne ili štetne tvari. To obuhvaća, među ostalim, vrući pepeo, benzin, otapala, kiseline ili lužine. Postoji opasnost od požara i ozljeda.
- Redovito provjeravajte oštećenost proizvoda i pribora. Ne rabite oštećeni proizvod ili pribor.

### 5.3 Kako biste izbjegli nezgode i ozljede zbog električnog udara

- Isključite proizvod kada:
  - proizvod ne rabite, kada ga transportirate ili ostavljate bez nadzora.
  - proizvod provjeravate, čistite ili uklanjate blokade.
  - obavljate radove čišćenja ili održavanja ili mijenjate pribor.
  - nakon kontakta sa stranim tijelima ili u slučaju abnormalnih vibracija.
- Ne uranjajte proizvod u vodu i ne rabite ga u vlažnom okruženju.
- Nipošto ne uranjajte proizvod radi čišćenja u vodu ili druge tekućine.
- Ne dirajte proizvod vlažnim ili mokrim rukama!

### 5.4 Kako biste izbjegli oštećenja proizvoda i eventualne tjelesne ozljede

- Provjerite je li proizvod ispravno sastavljen i jesu li filtri u ispravnom položaju.
- Ne radite bez filtera. Proizvod bi se mogao oštetiti.
- Rabite samo originalne rezervne dijelove i pribor (vidi „Rezervni dijelovi/pribor“) koje isporučuje i preporučuje naš servisni centar. Uporaba dijelova drugih proizvođača uzrokuje trenutni gubitak prava na zahtjeve koji proizlaze iz garancije.
- Popravke smiju obavljaju samo ovlašteni servisni centri.
- Slijedite upute za čišćenje i održavanje proizvoda.
- Čuvajte proizvod na suhom mjestu i izvan dosega djece.

## Potencijalni rizici

Proizvod je konstruiran prema aktualnom stanju tehnologije i prihvaćenim pravilima o tehničkoj sigurnosti. Unatoč tome, prilikom rada mogu se pojaviti potencijalni rizici.

- Oštećenje sluha u slučaju nenošenja propisanog štitenika sluha.
- Potencijalne rizike moguće je smanjiti na minimum pridržavanjem „sigurnosnih napomena“ i „namjenske uporabe“ te cijelog priručnika za uporabu.
- Rabite proizvod prema preporukama iz ovog priručnika za uporabu. Tako ćete postići optimalne učinke proizvoda.
- Osim toga, unatoč svim poduzetim mjerama opreza, mogu postojati skriveni potencijalni rizici.
- Akumulatore treba izvaditi iz proizvoda prije punjenja.
- Priključne stezaljke ne smiju biti u kratkom spoju.

### UPOZORENJE

Ovaj električni alat tijekom rada proizvodi elektromagnetsko polje. To polje može u određenim okolnostima ometati aktivne ili pasivne medicinske implantate. Kako bi se smanjila opasnost od teških ili smrtonosnih ozljeđa, preporučujemo da se osobe s medicinskim implantatima prije rukovanja električnim alatom savjetuju sa svojim liječnikom i proizvođačem tog medicinskog implantata.

### POZOR

Proizvod je dio serije 20V IXES i smije se rabiti samo s akumulatorima iz te serije. Akumulatore je dopušteno puniti samo punjačima iz te serije. Pritom se pridržavajte informacija proizvođača.

### UPOZORENJE

**Pridržavajte se sigurnosnih napomena i napomena o punjenju te ispravnoj uporabi koje su navedene u priručniku za uporabu akumulatora i punjača serije 20V IXES. Detaljan opis postupka punjenja i ostale informacije naći ćete u ovim zasebnim uputama za uporabu.**

## 6 Tehnički podatci

Napon motora	20 V
Usisna snaga	10000 Pa
Usisni učinak	15 l/s
Stupanj zaštite	IPX0
Zapremina (sabitni spremnik)	0,56 l
Masa (bez akumulatora)	1,4 kg

Pridržavamo pravo na tehničke izmjene!

## 7 Raspakiranje

### UPOZORENJE

**Proizvod i ambalažni materijali nisu dječja igračka! Djeca se ne smiju igrati plastičnim vrećicama, folijama i malim dijelovima! Postoji opasnost od gutanja i gužanja!**

- Otvorite pakiranje i oprezno izvadite proizvod.
- Uklonite ambalažni materijal te ambalažne i transportne osigurače (ako postoje).
- Provjerite je li opseg isporuke potpun.
- Provjerite postoje li na proizvodu i priboru štete kod transporta. Sva oštećenja odmah prijavite otpremniku koji je isporučio proizvod. Naknadne reklamacije neće se uvažiti.
- Sačuvajte pakiranje po mogućnosti do isteka jamstvenog razdoblja.
- Prije uporabe upoznajte se s proizvodom na temelju priručnika za uporabu.
- Kao pribor te potrošne i rezervne dijelove rabite samo originalne dijelove. Rezervne dijelove možete nabaviti od ovlaštenog distributera.
- Prilikom naručivanja navedite naše brojeve artikala te tip i godinu proizvodnje proizvoda.

## 8 Montaža

### POZOR

**Prije stavljanja u pogon svakako kompletno montirajte proizvod!**

### 8.1 Sapnice (9, 10, 11) (sl. 1, 2)

#### Sapnica za fuge (9)

- Usisavanje fuga, kutova, radijatora i teško pristupačnih mjesta.

#### Podna sapnica (10)

- Usisavanje manjih podnih površina, tepiha ili otirača.
- Rabite podnu sapnicu (10) u kombinaciji s produžnom cijevi (8).
- Po potrebi se može rabiti i bez produžetka.

#### Sapnica za presvlake (11)

- Usisavanje sjedećih garnitura, kauča i površina sličnih presvlakama.

#### 8.1.1 Naticanje sapnice

1. Natakните željenu sapnicu na usisni priključak (1) na sabirnom spremniku (2).
2. Skinite sapnicu izvlačenjem iz usisnog priključka (1) prema naprijed.

## 9 Rukovanje

Akumulatorski ručni usisivač opremljen je stabilnim, proizvodnim plastičnim spremnikom za sakupljanje prljavštine. Funkcioniranje upravljačkih elemenata naći ćete u sljedećim opisima.

**POZOR**

Pazite da okolna temperatura tijekom rada ne poraste iznad 50 °C i ne padne ispod -20 °C.

**POZOR**

Proizvod je dio serije 20V IXES i smije se rabiti samo s akumulatorima iz te serije. Akumulatore je dopušteno puniti samo punjačima iz te serije. Pritom se pridržavajte informacija proizvođača.

**9.1 Stavljanje/vađenje akumulatora (6) u/iz držača akumulatora (7) (sl. 3)**

**Umetanje akumulatora**

1. Umetnite akumulator (6) u držač akumulatora (7). Akumulator (6) se čujno ugavljuje.

**Vađenje akumulatora**

1. Pritisnite tipku za deblokiranje (12) akumulatora (6) i izvadite ga iz držača akumulatora (7).

**9.2 Uključivanje/isključivanje proizvoda (sl. 1)**

**POZOR**

Ne rabite bez filtera!

**Uključivanje**

1. Uključite proizvod tako da pritisnete sklopku za uključivanje/isključivanje (4).

**Isključivanje**

1. Isključite proizvod tako da ponovno pritisnete sklopku za uključivanje/isključivanje (4).

**9.3 Zaštita od preopterećenja**

**Napomena:**

U slučaju preopterećenja motor će se automatski isključiti. Nakon razdoblja hlađenja (vremenski se razlikuje) motor je moguće ponovno uključiti.

**9.4 Pražnjenje sabirnog spremnika (2) (sl. 1, 4)**

**! UPOZORENJE**

**Ispraznite i očistite proizvod prije i nakon uporabe kako biste izbjegli nakupljanje materijala koji bi mogli predstavljati opasnost od požara u proizvodu.**

Ručni usisivač može se oštetiti ako je sabirni spremnik (2) prepun prašine.

1. Skinite sabirni spremnik (2) pritiskom tipke za deblokiranje (3) i vađenjem sabirnog spremnika (2).
2. Oprezno izvucite filteraski uložak (13) iz sabirnog spremnika (2).
3. Ispraznite sabirni spremnik (2).
4. Po potrebi očistite sabirni spremnik (2) vlažnom krpom\*. Po potrebi očistite filteraski uložak (13) kao što je opisano u odjeljku 10.1.1.

5. Filteraski uložak (13) umetnite natrag u sabirni spremnik (2). Zbog svog oblika, filteraski uložak (13) može se umetnuti samo u jednom položaju u sabirni spremnik (2).
6. Postavite sabirni spremnik (2) natrag na proizvod. Postavite sabirni spremnik (2) na donju stranu proizvoda. Pobrinite se za to da jezičak sjedi u izrezu na sabirnog spremniku (2) i pustite da se uglati u deblokadi na gornjoj strani proizvoda.

\* = nije nužno sadržano u opsegu isporuke!

**10 Čišćenje i održavanje**

**! UPOZORENJE**

**Zatražite od specijalizirane radionice da obavljaju radove popravljavanja i radove održavanja koji nisu opisani u ovom priručniku za uporabu. Rabite samo originalne rezervne dijelove.**

**Postoji opasnost od nesreća! Radove održavanja i čišćenja u pravilu obavljajte kada je akumulator izvađen. Postoji opasnost od ozljeda! Prije svih radova održavanja i čišćenja pustite proizvod da se ohladi. Elementi motora su vrući. Postoji opasnost od ozljeda i opekline!**

Proizvod se može neočekivano pokrenuti i time uzrokovati ozljede.

- Izvadite akumulator.
- Pustite proizvod da se ohladi.
- Izvadite radni alat.

**10.1 Čišćenje**

1. Nipošto ne uranjajte proizvod radi čišćenja u vodu ili druge tekućine.
2. Proizvod nikada ne prskajte vodom.
3. Zaštitne naprave, ventilacijske proreze i kućište motora čistite od prašine i prljavštine. Obrišite proizvod čistom krpom\* ili ga ispušite niskotlačnim\* stlačenim zrakom. Preporučujemo da proizvod očistite odmah nakon svake uporabe.
4. Ventilacijski otvori moraju uvijek biti slobodni.
5. Ne rabite sredstva za čišćenje ili otapala jer bi ona mogla nagristi plastične dijelove proizvoda. Pobrinite se za to da voda ne može prodrijeti u unutrašnjost proizvoda.

\* = nije nužno sadržano u opsegu isporuke!

**10.1.1 Čišćenje filteraskog uložka (13) (sl. 1, 4)**

Ako se usisni učinak smanji, očistite filteraski uložak.

1. Skinite sabirni spremnik (2) pritiskom tipke za deblokiranje (3) i vađenjem sabirnog spremnika (2).
2. Oprezno izvucite filteraski uložak (13) iz sabirnog spremnika (2).
3. Uklonite prašinu s filteraskog uložka (13) kistom\* i po potrebi isperite filteraski uložak (13).
4. Ostavite filteraski uložak (13) da se osuši na zraku prije ponovnog postavljanja i ponovne uporabe.

- Filtarski uložak (13) umetnite natrag u sabirni spremnik (2).  
Zbog svog oblika, filtarski uložak (13) može se umetnuti samo u jednom položaju u sabirni spremnik (2).
- Postavite sabirni spremnik (2) natrag na proizvod.  
Postavite sabirni spremnik (2) na donju stranu proizvoda. Pobrinite se za to da jezičak sjedi u izrezu na sabirnom spremniku (2) i pustite da se uglavi u deblokadi na gornjoj strani proizvoda.

\* = nije nužno sadržano u opsegu isporuke!

## 10.2 Održavanje

Proizvod ne zahtijeva održavanje.

- Prije svake uporabe provjerite postoje li vidljivi nedostaci na proizvodu kao što su labavi, istrošeni ili oštećeni dijelovi.

## 11 Skladištenje i transport

### 11.1 Skladištenje

- Izvadite akumulator.
- Očistite proizvod i provjerite je li oštećen.

Proizvod i njegov pribor čuvajte na tamnom, suhom mjestu koje je zaštićeno od mraka i nepristupačno djeci.

Optimalna temperatura skladištenja je između 5 °C i 30 °C.

Čuvajte proizvod u originalnom pakiranju.

Pokrijte proizvod kako biste ga zaštitili od prašine ili vlage.

Čuvajte priručnik za uporabu pored proizvoda.

### 11.2 Transport

- Izvadite akumulator.
- Proizvod je dopušteno podizati ili transportirati samo za to predviđenu ručku.

## 12 Popravak i naručivanje rezervnih dijelova

Valja voditi računa o tome da kod ovog proizvoda sljedeći dijelovi podliježu trošenju zbog uporabe ili prirodnom trošenju, odnosno da su sljedeći dijelovi potrebni kao potrošni materijali.

### POZOR

U skladu sa Zakonom o odgovornosti za proizvode ne odgovaramo za štete uzrokovane neispravnim popravcima ili neuporabom originalnih rezervnih dijelova.

Angažirajte servisnu službu ili ovlaštenog stručnjaka. Isto vrijedi i za pribor.

Rezervne dijelove i pribor možete nabaviti preko našeg servisnog centra. U tu svrhu skenirajte QR kod na naslovnici.

### 12.1 Naručivanje rezervnih dijelova

Prilikom naručivanja rezervnih dijelova trebali biste navesti sljedeće informacije:

- Naziv modela
- Broj artikla
- Podatci s označne pločice

## Rezervni dijelovi / pribor

Akumulator SBP2.0 br. art.:	7909201708
Akumulator SBP4.0 br. art.:	7909201709
Punjač SBC2.4A br. art.:	7909201710
Punjač SBC4.5A br. art.:	7909201711
Punjač SDBC2.4A br. art.:	7909201712
Punjač SDBC4.5A br. art.:	7909201713
Početni komplet SBSK2.0 br. art.:	7909201720
Početni komplet SBSK4.0 br. art.:	7909201721
Filtarski uložak br. art.:	7906404701

## 13 Zbrinjavanje i recikliranje

### Napomene o ambalaži



Ambalažni materijali mogu se reciklirati. Molimo zbrinite ambalažu na ekološki način.

### Napomene o Zakonu o električnim i elektroničkim uređajima (ElektroG)



**Otpadni električni i elektronički uređaji ne spadaju u kućanski otpad, nego ih valja odnijeti na odvojeno mjesto prikupljanja i zbrinjavanja!**

- Stare baterije ili akumulatori koji nisu fiksno ugrađeni u otpadni uređaj potrebno je prije predaje izvaditi tako da se ne unište! Njihovo zbrinjavanje regulirano je zakonom o baterijama.
- Vlasnici i korisnici električnih i elektroničkih uređaja zakonom su obvezni vratiti ih nakon uporabe.
- Krajnji korisnik isključivo je odgovoran za brisanje osobnih podataka na otpadnom uređaju koji treba zbrinuti!
- Simbol prekrížene kante za otpad znači da otpadne električne i elektroničke uređaje nije dopušteno zbrinjavati u kućni otpad.
- Otpadne električne i elektroničke uređaje moguće je besplatno predati na sljedeća mjesta:
  - Javno-pravna mjesta za zbrinjavanje i prikupljanje (npr. komunalna dvorišta)
  - Mjesta prodaje električnih uređaja (stacionarna i internetska), ako su trgovci obvezni preuzeti ih ili ako besplatno nude tu uslugu.
  - Do tri otpadna električna uređaja po svakoj vrsti uređaja, s dužinom rubova od maksimalno 25 centimetara, možete bez prethodne nabave novog uređaja besplatno predati proizvođaču ili nekom drugom obližnjem ovlaštenom sabiralištu.
  - Dodatne dopunske uvjete povrata od proizvođača i distributera možete saznati od servisne službe.
- U slučaju isporuke novog električnog uređaja od proizvođača privatnom kućanstvu on može omogućiti besplatno preuzimanje otpadnog električnog uređaja na zahtjev krajnjeg korisnika. U vezi s tim obratite se servisnoj službi proizvođača.
- Ove izjave vrijede samo za uređaje koji se montiraju i prodaju u državama Europske unije i koji podliježu Europskoj direktivi 2012/19/EU. U državama izvan Europske unije mogu vrijediti drukčiji propisi za zbrinjavanje otpadnih električnih i elektroničkih uređaja.

## Napomene o litij-ionskim akumulatorima

### Izvadite akumulator prije zbrinjavanja uređaja!



- Ne bacajte akumulator u kućni otpad, u vatru (opasnost od eksplozije) ili u vodu. Oštećeni akumulatori mogu zagaditi okoliš i ugroziti vaše zdravlje ako počnu izlaziti otrovne pare ili tekućine.

- Odnosite uređaj i punjač u centar za reciklažu. Ondje će odvojiti korištene plastične i metalne dijelove te ih reciklirati.
- Zbrinite akumulatore kada su ispražnjeni. Preporučujemo da polove prekrijete samoljepljivom vrpcom radi zaštite od kratkog spoja. Ne otvarajte akumulator.
- Zbrinite akumulatore u skladu s lokalnim propisima. Predajte akumulatore na sabiralište starih baterija gdje će ih odnijeti na recikliranje. U vezi s tim obratite se lokalnoj tvrtki za gospodarenje otpadom.

## 14 Otklanjanje neispravnosti

Neispravnost	Mogući uzrok	Rješenje
Proizvod se ne može pokrenuti.	Snaga akumulatora je preslaba.	Napunite akumulator.
	Akumulator nije ispravno stavljen.	Umetnite akumulator u držač akumulatora. Akumulator se čujno ugavljuje.
	Sklopka za uključivanje/isključivanje je neispravna.	Obratite se našoj servisnoj službi.
	Motor je neispravan.	
Proizvod radi s prekidima.	Unutarnji labav kontakt.	Obratite se našoj servisnoj službi.
	Sklopka za uključivanje/isključivanje je neispravna.	
Usisni učinak je smanjen i proizvod ne usisava prljavštinu.	Sabirni spremnik je pun.	Ispraznite sabirni spremnik.
	Zračni put je blokiran.	Provjerite začepljenost sljedećih dijelova i uklonite začepljenja: <ul style="list-style-type: none"> <li>• Sabirni spremnik</li> <li>• Produžna cijev</li> <li>• Sapnica za fuge / podna sapnica / sapnica za presvlake</li> </ul>
	Filtarski uložak je začepljen.	Očistite filtarski uložak.
Usisni učinak smanjen je i nakon čišćenja filtarskog uložka.	Filtarski uložak je oštećen.	Obratite se našoj servisnoj službi.
Proizvod je pregrijan.	Filtarski uložak je začepljen.	Očistite filtarski uložak.
Iz proizvoda izlazi prašina.	Sabirni spremnik nije ispravno montiran.	Ispravno postavite sabirni spremnik.

## 15 Uvjeti jamstva – serija Scheppach 20 V IXES

Datum revizije 25. 4. 2024.

### Poštovani kupci,

naši proizvodi podliježu strogoj kontroli kvalitete. Ako unatoč tome neki proizvod ne funkcionira ispravno, vrlo nam je žao zbog toga i molimo vas da se obratite našoj servisnoj službi na adresu navedenu u nastavku. Rado ćemo vam pomoći i telefonski na telefonski broj servisne službe. Sljedeće napomene služe vam za jednostavnu obradu i regulaciju u slučaju štete.

### Za ostvarivanje jamstvenih zahtjeva vrijedi sljedeće:

- Ovi uvjeti jamstva** reguliraju naše  dodatne proizvođačeve usluge jamstva  za kupce (privatne krajnje potrošače) novih proizvoda. Ovo jamstvo ne utječe na zakonske jamstvene zahtjeve. Za njih je nadležan trgovac kod kojeg ste kupili proizvod.
- Usluga jamstva** proizvođača obuhvaća isključivo nedostatke novog proizvoda koji ste kupili, a koji proizlaze iz greške materijala ili greške u proizvodnji. Ako se tijekom jamstvenog razdoblja pokažu greške materija-

la ili greške u proizvodnji, proizvođač kao davatelj jamstva u okviru ovog jamstva jamči jednu od sljedećih usluga prema vlastitom izboru:

- besplatni popravak robe
- besplatnu zamjenu robe istovrijednim artiklom (eventualno također zamjenu novijim modelom ako izvorna roba više nije dostupna).

Zamijenjeni proizvodi ili dijelovi prelaze u naše vlasništvo. Imajte na umu da naši proizvodi namjenski nisu konstruirani za komercijalnu, obrtničku ili industrijsku uporabu. Zbog toga jamstvo ne vrijedi u slučaju da je proizvod unutar jamstvenog razdoblja upotrijebljen u komercijalne, obrtničke ili industrijske svrhe ili ako je izložen jednakom opterećenju kao u tim uvjetima.

### 3. Naše jamstvo ne obuhvaća sljedeće:

- oštećenja proizvoda nastala zbog nepridržavanja uputa za montažu, nestručne instalacije, nepridržavanja uputa za uporabu (npr. priključivanje na pogrešni mrežni napon ili vrstu struje) ili odredbi za održavanje i sigurnosnih odredbi ili uporabe proizvoda u nepovoljnim uvjetima okoline i zbog nedovoljne njege i održavanja.

- oštećenja proizvoda nastala zbog zlouporabe ili nenamjenske uporabe (npr. preopterećenje proizvoda ili uporaba nedopuštenih alata odn. pribora), prodiranja stranih tijela u proizvod (npr. pijesak, kamenčići ili prašina), oštećenja u transportu, primjene sile ili vanjskih utjecaja (npr. oštećenja uslijed pada)
  - oštećenja proizvoda ili dijelova proizvoda koja proizlaze iz namjenskog, uobičajenog (uvjetovanog radom) ili drugačijeg prirodnog habanja i oštećenja i/ili habanje potrošnih dijelova.
  - nedostatke proizvoda uzrokovane uporabom dijelova pribora, dopunskih ili rezervnih dijelova koji nisu originalni dijelovi ili se ne upotrebljavaju namjenski.
  - proizvode na kojima su provedene promjene ili preinake.
  - neznatna odstupanja od zadanih svojstava koja nisu relevantna za vrijednost i upotrebljivost proizvoda.
  - proizvode na kojima su provedeni vlastoručni popravci ili popravci, pogotovo ako ih je provela neovlaštena treća osoba.
  - ako oznaka na proizvodu odn. identifikacijske informacije proizvoda (naljepnica stroja) nedostaju ili su nečitljive.
  - proizvode koji su jako zaprljani i zbog toga ih je odbilo osoblje servisa.
  - Ovo jamstvo načelno ne obuhvaća odštetne zahtjeve i posljedičnu štetu.
4. **Jamstveno razdoblje** redovito iznosi **5 godina** (12 mjeseci za baterije/akumulatore) i počinje datumom kupnje proizvoda. Mjerodavan je datum na originalnom dokazu o kupnji. Ostvarivanje jamstvenih zahtjeva potrebno je zatražiti odmah nakon saznanja o oštećenju. Ostvarivanje jamstvenih zahtjeva nakon isteka jamstvenog razdoblja je isključeno. Popravak ili zamjena proizvoda neće produžiti jamstveno razdoblje niti će aktivirati novo jamstveno razdoblje zbog takve usluge za proizvod ili za eventualno montirane rezervne dijelove. To vrijedi i pri uporabi usluga na licu mjesta. Preduvjet za ostvarivanje usluge jamstva je da se proizvođaču kao davatelju jamstva na njegov zahtjev omogući provjera slučaja jamstva slanjem robe. Potrebno je paziti na to da oštećenja tijekom transporta budu spriječena odgovarajućim pakiranjem. Očišćeni proizvod potrebno je predočiti odn. poslati službi za korisnike zajedno s kopijom dokaza o kupnji – koji sadrži podatke o datumu kupnje i naziv proizvoda. Ako je proizvod poslan nepotpuno, bez potpunog opsega isporuke, vrijednost pribora koji nedostaje uračunava se u obračun/odbitak ako se proizvod zamijeni ili ako se provodi nadoknada. Djelomično ili potpuno rastavljene proizvode nije moguće prihvatiti kao slučaj jamstva. U slučaju neopravdane reklamacije odn. izvan jamstvenog razdoblja kupac načelno snosi troškove i rizik transporta. **Slučaj jamstva unaprijed prijavite servisnoj službi (vidi dolje).** U pravilu se dogovara da se neispravni proizvod šalje na dolje navedenu adresu servisa zajedno s kratkim opisom smetnje putem organiziranog slanja ili – u slučaju popravka izvan jamstvenog razdoblja – prikladno frankiran, uz pridržavanje odgovarajućih pravila za pakiranje i slanje. **Uvjerite se da je vaš proizvod (ovisno o modelu) pri slanju, iz sigurnosnih razloga, očišćen od svih pogonskih tvari.**

Proizvod poslan našem servisnom centru mora biti zapakiran tako da se izbjegnu oštećenja reklamiranog proizvoda uslijed transporta. Nakon provedenog popravka/zamjene besplatno ćemo vam poslati proizvod. Ako proizvode nije moguće popraviti ili zamijeniti, po našoj slobodnoj procjeni moguće je isplatiti novčani iznos do iznosa prodajne cijene neispravnog proizvoda, pri čemu se uzima u obzir odbitak na temelju trošenja i habanja. Ove usluge jamstva vrijede samo u korist privatnog prvog kupca, nije moguće ustupiti ih ili ih prenijeti na drugu osobu.

5. **Produljenje jamstvenog razdoblja na 10 godina:** Scheppach nudi dodatno produljenje jamstva za 5 godina za proizvode iz serije Scheppach 20 V. Tako jamstveno razdoblje za te proizvode može trajati ukupno 10 godina. To se ne odnosi na baterije/akumulatore, punjače i pribor. To produljenje jamstva možete zatražiti ako svoj proizvod Scheppach iz tog područja najkasnije 30 dana od datuma kupnje registrirate na internetu na adresi <https://garantie.scheppach.com>. Nakon uspješne internetske registracije dobit ćete potvrdu produljenja jamstva za artikl.
6. **Za ostvarivanje svog jamstvenog zahtjeva obratite se našem servisnom centru.**

**Upotrebljavajte prvenstveno naš obrazac na našoj početnoj stranici:**  
<https://www.scheppach.com/de/service>

**Ne šaljte nam proizvod bez prethodnog stupanja u kontakt i prijave našem servisnom centru.**

**Za ostvarivanje ovih prava na jamstvo prvi kontakt s našim servisnim centrom je neophodan preduvjet.** Jamstvene zahtjeve potrebno je ostvariti prije isteka jamstvenog razdoblja, unutar 14 dana nakon utvrđivanja nedostatka. Za to je potreban originalni dokaz o kupnji i eventualno potvrda produljenja jamstva za artikl.

7. **Vrijeme obrade** – u redovitom slučaju obrađujemo reklamacije unutar 14 dana nakon primitka pošiljke u našem servisnom centru. Ako je u iznimnim slučajevima navedeno vrijeme obrade prekoračeno, pravodobno ćemo vas obavijestiti.
8. **Potrošni dijelovi načelno nisu obuhvaćeni jamstvima** - Potrošni dijelovi su: a) isporučene, dograđene i/ili ugrađene baterije/akumulatori i b) svi potrošni dijelovi ovisno o modelu (između ostalog remeni, listovi pile, alati za umetanje, brusni diskovi, filtri, ugljene četkice itd., vidi upute za uporabu). Jamstvo ne obuhvaća baterije odn. akumulatore koji su duboko ispražnjeni odn. oštećeni na kućištu i/ili polovima baterije.
9. **Predračun za troškove** – proizvode koje jamstvo ne obuhvaća ili više ne obuhvaća, popravljamo uz naplatu. Nakon upita našem servisnom centru, možete poslati neispravne proizvode za predračun troškova i eventualno u pisanom obliku (poštom, e-poštom) izdati servisnom centru odobrenje za popravak. Bez odobrenja za popravak ne provodi se daljnja obrada.

**Uvjeti jamstva** vrijede samo u aktualnoj verziji u trenutku reklamacije i po potrebi ih je moguće pronaći na našoj početnoj stranici ([www.scheppach.com](http://www.scheppach.com)). U slučaju prijevoda uvijek je mjerodavna njemačka verzija.

**Scheppach GmbH · Günzburger Str. 69 ·  
89335 Ichenhausen (Njemačka)**

**Telefon: +800 4002 4002 ·**

**e-pošta: [customerservice.HR@scheppach.com](mailto:customerservice.HR@scheppach.com) ·**

**internetska stranica: <https://www.scheppach.com>**

U svakom trenutku zadržavam pravo na izmjenu uvjeta jamstva bez prethodne najave.

## 16 EU izjava o sukladnosti

### Prijevod originalne izjave o sukladnosti

#### Proizvođač:

Scheppach GmbH  
Günzburger Straße 69  
D-89335 Ichenhausen

Na svoju odgovornost izjavljujemo da je ovdje opisan proizvod usklađen s važećim direktivama i normama.

Marka: **SCHEPPACH**  
Naziv artikla: **AKUMULATORSKI RUČNI  
USISIVAČ  
C-HVC150-X  
5909251900**

Br. art.

#### Direktive EU-a:

2014/30/EU, 2014/35/EU, 2011/65/EU\*

\* Gore opisani predmet Izjave ispunjava propise Direktive 2011/65/EU Europskog parlamenta i Vijeća od 8. lipnja 2011. o ograničenju uporabe određenih opasnih tvari u električnoj i elektroničkoj opremi.

#### Primijenjene norme:

EN 60335-1:2012+AC:2014+A11:2014+A13:2017+  
A1:2019+A2:2019+A14:2019+A15:2021+A16:2023;  
EN IEC 60335-2-2:2023+A11:2023; EN 62233:2008;  
EN IEC 55014-1:2021; EN IEC 55014-2:2021

#### Ovlaštena osoba za sastavljanje dokumentacije:

Dawid Hudzik  
Günzburger Str. 69  
D-89335 Ichenhausen  
Ichenhausen, 14.08.2024



Simon Schünk  
Division Manager Product Center



Andreas Pecher  
Head of Project Management







## Kazalo

1	Uvod.....	105
2	Opis izdelka (sl. 1, 4).....	105
3	Obseg dostave (slika 1, 4).....	105
4	Namenska uporaba.....	105
5	Varnostni napotki.....	106
6	Tehnični podatki.....	107
7	Razpakiranje.....	107
8	Montaža.....	107
9	Uporaba.....	107
10	Čiščenje in vzdrževanje.....	108
11	Skladiščenje in transport.....	109
12	Popravilo in naročanje nadomestnih delov.....	109
13	Odlaganje med odpadke in reciklaža.....	109
14	Pomoč pri motnjah.....	110
15	Garancijski pogoji – serija Schepbach 20V IXES.....	110
16	EU izjava o skladnosti.....	112
17	Eksplozijska risba.....	203

## Razlaga simbolov na izdelku

Z uporabo simbolov v tem priročniku želimo vašo pozornost usmeriti na mogoča tveganja. Varnostni simboli in razlage, ki jih spremljajo, je treba natančno razumeti. Sama opozorila ne odpravijo tveganj in ne morejo nadomestiti ustreznih ukrepov za preprečevanje nesreč.

	Pred zagonom preberite navodila za uporabo in varnostne napotke ter jih upoštevajte!
	Litij ionski akumulator
	Izdelek ustreza veljavnim evropskim direktivam.
	Izdelek ustreza veljavnim srbskim direktivam.

## 1 Uvod

### Proizvajalec:

Schepbach GmbH  
Günzburger Straße 69  
D-89335 Ichenhausen

### Spoštovani kupec,

Želimo vam veliko veselja in uspeha pri delu z vašim novim izdelkom.

### Napotek:

Proizvajalec tega izdelka skladno z veljavnim zakonom o odgovornosti za izdelke ne jamči za poškodbe na tem izdelku ali poškodbe s tem izdelkom, do katerih pride pri:

- nepravilnem ravnanju,
- neupoštevanju navodil za uporabo,
- popravilih, ki jih izvedejo tretje osebe, nepooblašчени strokovnjaki,

- vgradnji neoriginalnih nadomestnih delov in zamenjava z njimi,
- nenamenski uporabi,

### Upoštevajte naslednje:

Navodila za uporabo so sestavni del tega izdelka.

Navodila vsebujejo pomembne napotke o varnem, strokovnem in ekonomičnem delu z izdelkom, o preprečevanju nevarnosti, prihranku stroškov za popravila, zmanjšanju časov izpada in povečanju zanesljivosti ter življenjske dobe izdelka. Poleg varnostnih določil v teh navodilih za uporabo morate nujno upoštevati predpise svoje države, ki veljajo za uporabo izdelka.

Pred uporabo izdelka se seznanite z vsemi napotki za uporabo in varnost. Izdelek uporabljajte samo na način, ki je opisan, in za navedena področja uporabe. Navodila za uporabo dobro shranite, pri prenosu izdelka na tretjo osebo pa morate priložiti vse dokumente.

## 2 Opis izdelka (sl. 1, 4)

1. Sesalni priključek
2. Lovilna posoda
3. Tipka za odklepanje
4. Stikalo za vklop/izklop
5. Ročaj
6. Akumulator\*
7. Nastavek akumulatorja
8. Cevni podaljšek
9. Šoba za reže
10. Talna šoba
11. Šoba za blazine
12. Gumb za odpiranje (akumulatorja)
13. Filtrirna patrona

\* = ni vključeno v obseg dostave!

## 3 Obseg dostave (slika 1, 4)

Poz.	Število	Opis
8.	3 x	Cevni podaljšek
9.	1 x	Šoba za reže
10.	1 x	Talna šoba
11.	1 x	Šoba za blazine
13.	1 x	Filtrski vložek (vnaprej sestavljen)
	1 x	Ročni sesalnik
	1 x	Navodila za uporabo

## 4 Namenska uporaba

Ročni sesalnik je primeren za sesanje suhih površin. Sesate lahko samo suh material. Sesanje mokrih, vnetljivih, eksplozivnih ali zdravju škodljivih snovi je prepovedano.

Izdelek je dovoljeno uporabljati samo v skladu s predvidenim namenom. Kakršna koli drugačna uporaba ni v skladu z namenom. Za škodo ali telesne poškodbe vseh vrst, ki izhajajo iz tega, je odgovoren uporabnik/upravljalavec in ne proizvajalec.

Obvezno upoštevajte varnostne napotke in navodila za montažo ter navodila za uporabo v priročniku za uporabo, saj lahko le tako omogočite ustrezno uporabo.

Osebe, ki izdelek uporabljajo in vzdržujejo, morajo biti z njim seznanjene in poučene o morebitnih nevarnostih.

Spremembe na izdelku v celoti izključujejo garancijo proizvajalca za poškodbe, do katerih pride kot posledica.

Izdelek je dovoljeno uporabljati samo z originalnimi deli in originalnim priborom proizvajalca.

Upoštevati morate proizvajalčeve predpise glede varnosti, dela in vzdrževanja ter meritve iz tehničnih podatkov.

Prosimo, upoštevajte, da naši izdelki namensko niso konstruirani za gospodarsko, obrtno ali industrijsko uporabo. Ne prevzemamo nobene odgovornosti, če izdelek uporabljate v gospodarskih, obrtnih ali industrijskih obratih ter podobnih dejavnostih.

## Razlaga signalnih besed v navodilih za uporabo

### NEVARNOST

**Signalna beseda za označevanje neposredno grozeče nevarne situacije, zaradi katere pride do smrti ali hudih telesnih poškodb, če se ne prepreči.**

### OPOZORILO

**Signalna beseda za označevanje možne nevarne situacije, zaradi katere lahko pride do smrti ali hudih telesnih poškodb, če se ne prepreči.**

### PREVIDNO

**Signalna beseda za označevanje možne nevarne situacije, zaradi katere lahko pride do majhnih ali zmernih poškodb, če se ne prepreči.**

### **POZOR**

**Signalna beseda za označevanje možne nevarne situacije, zaradi katere lahko pride do materialne škode na izdelku ali lastnini, če se ne prepreči.**

## 5 Varnostni napotki

Hranite vse varnostne napotke in navodila za prihodnjo rabo!

### OPOZORILO

**Preberite vse varnostne napotke, navodila, slike in tehnične podatke, ki so priloženi temu električnemu orodju.**

Zaradi neupoštevanja sledečih navodil lahko pride do električnega udara, požara in/ali hudih telesnih poškodb.

### 5.1 Splošni varnostni napotki

- Ta izdelek lahko uporabljajo otroci starejši od 8 let in osebe z zmanjšanimi fizičnimi, senzoričnimi ali duševnimi sposobnostmi ali brez izkušenj oziroma znanja pod nadzorom, ali če so podučeni o varnem ravnanju z izdelkom in s tem povezanimi nevarnostmi. Otroci se ne smejo igrati z izdelkom. Otroci smejo čistiti ali izvajati vzdrževanje samo pod nadzorom.

## **POZOR**

Za zaščito pred električnim udarom, poškodbami in nevarnostjo požara morate pri uporabi električnih naprav upoštevati naslednje varnostne ukrepe.

### 5.2 Nesreče in poškodbe preprečite na naslednje načine

- Izdelka, pripravljene za uporabo na delovnem mestu nikoli ne pustite brez nadzora.
- Ljudi in živali ne smete sesati z izdelkom.
- Izdelka in šob med delovanjem ne usmerite proti sebi ali drugim osebam, še posebej v oči in ušesa. Obstaja nevarnost poškodbe.
- Ne sesajte vročih, žarnih, vnetljivih, eksplozivnih ali nevarnih snovi. To vključuje vroč pepel, bencin, topila, kisline ali alkalije. Obstaja nevarnosti požara in poškodb.
- Redno preverjajte, ali so izdelek in pribor poškodovani. Ne uporabljajte poškodovanega izdelka ali opreme.

### 5.3 Preprečite nesreče in poškodbe zaradi električnega udara

- Izklopite izdelek, če:
  - izdelka ne uporabljate, ga prenašate ali ga pustite nenadzorovanega;
  - izdelek preverjate, čistite ali odstranjujete blokade;
  - izvajate postopke čiščenja ali vzdrževanja ali če menjavate pribor;
  - po stiku s tujki ali pri nenormalnih vibracijah.
- Izdelka ne potaplajte v vodo in ga ne uporabljajte v vlažnem okolju.
- Izdelka nikoli ne potaplajte v vodo ali druge tekočine, da bi ga očistili.
- Izdelka se ne dotikajte z vlažnimi ali mokrimi rokami!

### 5.4 Tako se izognete poškodbam izdelka in možnim posledičnim telesnim poškodbam

- Priprčajte se, da je izdelek pravilno sestavljen in da so filtri v pravilnem položaju.
- Ne uporabljajte brez filtrov. Izdelek se lahko poškoduje.
- Uporabljajte samo originalne nadomestne dele in pribor (glejte »Nadomestni deli/pribor«), ki jih dobavi in priporoča naš servisni center. Uporaba tujih delov povzroči takojšnjo izničenje pravic do garancijskih zahtevkov.
- Popravila lahko izvajajo samo pooblaščenji servisni centri.
- Upoštevajte navodila za čiščenje in vzdrževanje izdelka.
- Izdelek shranjujte na suhem mestu ter izven dosega otrok.

## Preostala tveganja

Izdelek je izdelan skladno s stanjem tehnike in priznanimi varnostno tehničnimi pravili. Kljub temu lahko pride pri delu do pojava preostalih tveganj.

- Poškodbe sluha, če uporabnik ne nosi predpisane zaščite za sluh.
- Preostala tveganja lahko minimizirate, če skupaj upoštevate »varnostne napotke« in »namensko uporabo« ter navodila za uporabo v celoti.
- Uporabljajte izdelek tako, kot je priporočeno v teh navodilih za uporabo. S tem poskrbite, da vaš izdelek doseže optimalno moč.
- Kljub vsem ukrepom lahko še vedno obstajajo neočitna preostala tveganja.
- Pred polnjenjem morate iz izdelka odstraniti akumulatore.
- Priključki ne smejo biti v kratkem stiku.

### ⚠ OPOZORILO

To električno orodje med delovanjem ustvarja elektromagnetno polje. To polje lahko v določenih okoliščinah vpliva na aktivne ali pasivne medicinske vsadke. Zaradi zmanjšanja nevarnosti resnih ali smrtnih poškodb, osebam z medicinskimi vsadki priporočamo, da se pred uporabo električnega orodja posvetujejo s svojim zdravnikom ali proizvajalcem medicinskega vsadka.

### POZOR

Izdelek je del serije 20 V IXES in ga lahko uporabljate samo z akumulatorji te serije. Akumulatorje lahko polnite samo s polnilniki te serije. Upoštevajte navedbe proizvajalca.

### ⚠ OPOZORILO

**Upoštevajte varnostne napotke in navodila za polnjenje in pravilno uporabo, ki so podana v navodilih za uporabo vaše baterije in polnilnika serije 20 V IXES. Podroben opis postopka polnjenja in dodatne informacije najdete v teh ločenih navodilih.**

## 6 Tehnični podatki

Napetost motorja	20 V 
Moč sesanja	10000 Pa
Sesalna moč	15 l/s
Vrsta zaščite	IPX0
Zmogljivost (lovilna posoda)	0,56 l
Teža (brez akumulatorja)	1,4 kg

Pridržujemo si pravico do tehničnih sprememb!

## 7 Razpakiranje

### ⚠ OPOZORILO

**Izdelek in embalažni material nista otroški igrači!**  
**Otroci se ne smejo igrati s plastičnimi vrečkami, folijami in majhnimi deli! Obstaja nevarnost, da jih pogoltnejo in se z njimi zadušijo!**

- Odprite embalažo in previdno vzemite ven izdelek.
- Odstranite embalažni material ter ovojna in transportna varovala (če obstajajo).
- Preverite, ali je obseg dostave celovit.
- Preverite, ali so se izdelek in deli pribora poškodovali med transportom. Morebitne poškodbe takoj sporočite transportnemu podjetju, ki je dostavilo izdelek. Kasnejših reklamacij ne bomo priznali.
- Po možnosti embalažo shranite do preteka garancijskega časa.
- Pred uporabo morate s pomočjo navodil za uporabo spoznati izdelek.
- Kot pribor, obrabne in nadomestne dele uporabljajte samo originalne dele. Nadomestne dele dobite pri svojem specializiranem trgovcu.
- Pri naročanju navedite našo številko artikla in tip ter leto izdelave izdelka.

## 8 Montaža

### POZOR

**Pred zagonom morate izdelek obvezno montirati v celoti!**

### 8.1 Šobe (9, 10, 11) (sl. 1, 2)

#### Ozki nastavek (9)

- Vakuumski spoji, vogali, radiatorji in težko dostopna območja.

#### Talna šoba (10)

- Za sesanje manjših talnih površin, preprog ali predpražnikov.
- Talno šobo (10) uporabite skupaj s podaljškom (8).
- Po potrebi se lahko uporablja tudi brez podaljška.

#### Šoba za oblazinjeno pohištvo (11)

- Sesanje sedežev, sedežnih garnitur in oblazjenih površin.

### 8.1.1 Nameščanje šobe

1. Želena šoba vstavite v sesalno odprtino (1) na lovilni posodi (2).
2. Odstranite šobo tako, da jo izvlečete iz sesalnega priključka (1) spredaj.

## 9 Uporaba

Akumulatorski ročni sesalec je opremljen s trdno in porzno plastično posodo za zbiranje umazanije. Funkcije upravljalnih elementov si lahko ogledate v naslednjih opisih.

## POZOR

Pazite, da temperatura okolja med delom ne preseže 50 °C in ne pade pod -20 °C.

## POZOR

Izdelek je del serije 20 V IXES in ga lahko uporabljate samo z akumulatorji te serije. Akumulatorje lahko polnite samo s polnilniki te serije. Upoštevajte navedbe proizvajalca.

### 9.1 Namestitvev/odstranitev akumulatorja (6) v/iz držala za akumulator (7) (sl. 3)

#### Vstavljanje akumulatorja

1. Potisnite akumulator (6) v nastavek za akumulator (7). Akumulator (6) se slišno zaskoči.

#### Odstranjevanje akumulatorja

1. Pritisnite gumb za odpiranje (12) akumulatorja (6) in ga izvlecite iz nastavka za akumulator (7).

### 9.2 Vkllop/izkllop izdelka (sl. 1)

## POZOR

Ne uporabljajte brez filtra!

#### Vkllop

1. Izdelek vklopite tako, da pritisnete stikalo za vklop/izkllop (4).

#### izkllop

1. Izdelek izklopite tako, da ponovno pritisnete stikalo za vklop/izkllop (4).

### 9.3 Zaščita pred preobremenitvijo

#### Napotek:

Pri preobremenitvi motorja se ta samodejno izklopi. Po določenem času hlajenja (različni časi) lahko motor znova vklopite.

### 9.4 Praznjenje lovilne posode (2) (sliki 1, 4)

## ! OPOZORILO

**Pred uporabo in po njej izdelek izpraznite in očistite, da preprečite nabiranje materialov, ki bi lahko predstavljali nevarnost požara v izdelku.**

Ročni sesalec se lahko poškoduje, če je v lovilni posodi (2) preveč prahu.

1. Odstranite lovilno posodo (2) s pritiskom gumba za sprostitvev (3) in odstranite lovilno posodo (2).
2. Filtrirni vložek (13) previdno izvlecite iz lovilne posode (2).
3. Izpraznite lovilno posodo (2).
4. Po potrebi lovilno posodo (2) očistite z vlažno krpo\*. Po potrebi očistite filtrirni vložek (13), kot je opisano v poglavju 10.1.1.

5. Filtrirni vložek (13) vstavite nazaj v lovilno posodo (2). Filtrirni vložek (13) lahko v lovilno posodo (2) zaradi oblike vstavite samo na enem mestu.
6. Ponovno namestite lovilno posodo (2) na izdelek. Lovilno posodo (2) vstavite na spodnji strani izdelka. Prepričajte se, da je jeziček v vdolbini na lovilni posodi (2) in ga zaskočite v sprostilveni zapah na zgornji strani izdelka.

\* = Ni nujno v obsegu dostave!

## 10 Čiščenje in vzdrževanje

### ! OPOZORILO

**Popravila in vzdrževalna dela, ki niso opisana v teh navodilih za uporabo, pustite izvesti samo specializirani delavnici. Uporabljajte samo originalne nadomestne dele.**

**Obstaja nevarnost nesreče! Vzdrževalna dela in čiščenje vedno izvajajte z odstranjenim akumulatorjem. Obstaja nevarnost telesne poškodbe! Pred vsemi vzdrževalnimi in čistilnimi deli počakajte, da se izdelek ohladi. Elementi motorja so vroči. Obstaja nevarnost poškodb in opeklin!**

Izdelek se lahko nepričakovano zažene in privede do poškodb.

- Odstranite akumulator.
- Počakajte, da se izdelek ohladi.
- Odstranite vstavitevno orodje.

### 10.1 Čiščenje

1. Izdelka nikoli ne potaplajte v vodo ali druge tekočine, da bi ga očistili.
2. Izdelka nikoli ne škropite z vodo.
3. Na zaščitnih pripravah, prezračevalnih režah in ohišju motorja mora biti čim manj prahu in umazanije. Izdelek zdrgnite s čisto krpo\* ali ga izpihajte s stisnjenim zrakom\* pod nizkim tlakom. Priporočamo, da izdelek očistite takoj po vsaki uporabi.
4. Prezračevalne odprtine morajo biti vedno proste.
5. Ne uporabljajte čistil ali topil, ker lahko poškodujejo plastične dele izdelka. Pazite, da v notranjost izdelka ne vdre voda.

\* = Ni nujno v obsegu dostave!

#### 10.1.1 Čiščenje filtrirnega vložka (13) (sl. 1, 4)

Če se sesalna moč zmanjša, očistite filtrirni vložek.

1. Odstranite lovilno posodo (2) s pritiskom gumba za sprostitvev (3) in odstranite lovilno posodo (2).
2. Filtrirni vložek (13) previdno izvlecite iz lovilne posode (2).
3. S čopičem\* odstranite prah s filtrirnega vložka (13) in po potrebi izperite filtrirni vložek (13).
4. Filtrirni vložek (13) pustite, da se posuši na zraku, preden ga ponovno namestite in ponovno uporabite.

5. Filtrirni vložek (13) vstavite nazaj v lovilno posodo (2). Filtrirni vložek (13) lahko v lovilno posodo (2) zaradi oblike vstavite samo na enem mestu.
6. Ponovno namestite lovilno posodo (2) na izdelek. Lovilno posodo (2) vstavite na spodnji strani izdelka. Prepričajte se, da je jeziček v vdolbini na lovilni posodi (2) in ga zaskočite v sprostitveni zapah na zgornji strani izdelka.

\* = Ni nujno v obsegu dostave!

## 10.2 Vzdrževanje

Izdelek ne zahteva vzdrževanja.

1. Pred vsako uporabo preverite, ali so na izdelku prisotne očitne napake, kot so zrahljani, obrabljeni ali poškodovani deli.

## 11 Skladiščenje in transport

### 11.1 Skladiščenje

- Odstranite akumulator.
- Izdelek očistite in preverite, ali je poškodovan.

Izdelek in njegove dodatke hranite v temnem, suhem in zaščitenem pred zmrzaljo mestu, ki je nedostopno otrokom.

Optimalna temperatura shranjevanja je med 5 °C in 30 °C. Izdelek shranjujte v originalni embalaži.

Pokrijte izdelek, da ga zaščitite pred prahom ali vlago. Navodila za uporabo shranjujte skupaj z izdelkom.

### 11.2 Prevoz

- Odstranite akumulator.
- Izdelek lahko dvignete ali prevažate samo z ročajem za prenašanje.

## 12 Popravilo in naročanje nadomestnih delov

Upoštevajte, da so pri tem izdelku sledeči deli podvrženi obrabi, ki izhaja iz uporabe, ali naravni obrabi oz. so sledeči deli potrebni kot potrošni material.

### POZOR

Po zakonu o odgovornosti za izdelke ne jamčimo za poškodbe, ki nastanejo zaradi nestrokovnih popravil ali neuporabe originalnih nadomestnih delov.

Pooblastite servisno službo ali pooblaščenega strokovnjaka. Enako velja tudi za pribor.

Nadomestne dele in pribor dobite v našem servisnem centru. V ta namen odčitajte QR-kodo na naslovni strani.

### 12.1 Naročanje nadomestnih delov

Pri naročanju nadomestnih delov morate navesti naslednje podatke:

- Oznaka modela
- Številka izdelka
- Podatki na tipski ploščici

#### Nadomestni deli/oprema

Akumulator SBP2.0 št. artikla:	7909201708
Akumulator SBP4.0 št. artikla:	7909201709

Polnilnik SBC2.4A št. artikla:	7909201710
Polnilnik SBC4.5A št. artikla:	7909201711
Polnilnik SDBC2.4A št. artikla:	7909201712
Polnilnik SDBC4.5A št. artikla:	7909201713
StarterKit SBSK2.0 št. artikla:	7909201720
StarterKit SBSK4.0 št. artikla:	7909201721
Filtrirni vložek št. artikla:	7906404701

## 13 Odlaganje med odpadke in reciklaža

### Napotki za embalažo



Embalažne materiale je mogoče reciklirati. Embalažo zavrzite okoli prijazno.

### Napotki glede zakona o električnih in elektronskih napravah



**Stare električne in elektronske naprave ne odložite med gospodinjske, pač pa jih morate zavreči oz. oddati na zbirno mesto ločeno!**

- Stare baterije in akumulatorje, ki niso fiksno vgrajeni v staro napravo, je treba pred oddajo na zbirno mesto odstraniti brez uničenja komponent! Navodila za njihovo odstranjevanje ureja zakon o baterijah.
- Lastnik oz. uporabnik električnih in elektronskih naprav je zakonsko zavezan, da stare naprave po njihovi uporabi odda.
- Končni uporabnik nosi odgovornost za brisanje svojih osebnih podatkov na stari napravi, ki jo želi zavreči!
- Simbol prečrtanega smetnjaka pomeni, da električnih in elektronskih naprav ne smete odlagati med gospodinjske odpadke.
- Električne in elektronske naprave lahko brezplačno oddate na naslednjih mestih:
  - Javno-pravna mesta za odstranjevanje odpadkov oz. zbirna mesta (npr. komunalna podjetja)
  - Prodajna mesta električnih naprav (stacionarna in spletna), če so trgovci zavezani k prevzemanju starih naprav ali to ponujajo brezplačno.
  - Do tri stare električne naprave na vrsto naprave, z dolžino stranice največ 25 centimetrov, lahko brez predhodnega nakupa nove naprave od proizvajalca oddate pri njem ali na drugem pooblaščenem zbirnem mestu v vaši bližini.
  - Ostale proizvajalčeve in trgovčeve dodatne pogoje za prevzem najdete pri posamezni servisni službi.
- Če proizvajalec dostavi novo električno napravo v zasebno gospodinjstvo, lahko končni uporabnik na zahtevo naroči brezplačen prevzem stare električne naprave. Povežite se s servisno službo proizvajalca.
- Te izjave veljajo le za naprave, ki so nameščene in prodane v državah Evropske unije in so predmet evropske direktive 2012/19/EU. V državah izven območja Evropske unije lahko veljajo drugačna določila za odstranjevanje starih električnih in elektronskih naprav med odpadke.

## Opombe o litij-ionskih akumulatorjih

### Preden zavržete napravo, odstranite akumulator!



- Akumulatorjev ne mečite med gospodinjne odpadke, ogenj (nevarnost eksplozije) ali vodo. Poškodovani akumulatorji lahko škodujejo okolju in vašemu zdravju, če uhajajo strupeni hlapi ali tekočine.

- Napravo in polnilnik odnesite na lokacijo za recikliranje. Uporabljene plastične in kovinske dele je mogoče ločiti glede na vrsto in jih tako reciklirati.
- Ko so akumulatorji izpraznjeni, jih zavržite. Priporočamo, da pole pokrijete z lepilnim trakom za zaščito pred kratkim stikom. Akumulatorja ne odpirajte.
- Akumulatorje zavržite v skladu z lokalnimi predpisi. Akumulatorje oddajte na zbirnem mestu za rabljene akumulatorje, kjer jih bodo reciklirali na okolju prijazen način. Posvetujte se s lokalnim podjetjem za odstranjevanje odpadkov.

## 14 Pomoč pri motnjah

Motnja	Morebiten vzrok	Ukrep
Izdelek se ne zažene.	Prenizka moč akumulatorja.	Napolnite akumulator.
	Akumulator ni pravilno vstavljen.	Potisnite akumulator v nastavek za akumulator. Akumulator se slišno zaskoči.
	Okvarjeno stikalo za vklop/izklop.	Obrnite se na našo servisno službo.
	Motor je okvarjen.	
Izdelek deluje s prekinitvami.	Zrahljan notranji stik.	Obrnite se na našo servisno službo.
	Okvarjeno stikalo za vklop/izklop.	
Sesalna moč je zmanjšana in izdelek ne sesa umazanije.	Lovilna posoda je polna.	Izpraznite lovilno posodo.
	Zračna pot je blokirana.	Preverite, ali so naslednji deli zamašeni, in odstranite blokade: <ul style="list-style-type: none"> <li>• Lovilna posoda</li> <li>• Cevni podaljšek</li> <li>• Šoba za fuge/talna šoba/šoba za oblažnje-no pohištvo</li> </ul>
	Filtrirni vložek je zamašen.	Očistite filtrirni vložek.
Moč sesanja je zmanjšana tudi po čiščenju filtrirnega vložka.	Filtrirni vložek je poškodovan.	Obrnite se na našo servisno službo.
Izdelek je pregret.	Filtrirni vložek je zamašen.	Očistite filtrski vložek.
Iz izdelka uhaja prah.	Lovilna posoda ni pravilno nameščena.	Pravilno namestite lovilno posodo.

## 15 Garancijski pogoji – serija Scheppach 20V IXES

Datum revizije 25.04.2024

### Spoštovana stranka,

naši izdelki so predmet strogega nadzora kakovosti. Če izdelek ne deluje pravilno, to zelo obžalujemo in vas prosimo, da stopite v stik z našo servisno službo na spodaj navedenem naslovu. Z veseljem smo vam na voljo tudi na telefonski številki servisa. Naslednji napotki so namenjeni za pomoč pri obdelavi in urejanju zahtevkov brez kakršnih koli težav.

### Za uveljavljanje garancijskih zahtevkov velja naslednje:

1. **Ti garancijski pogoji urejajo dodatne garancijske storitve proizvajalca** za kupce (zasebne končne uporabnike) novih izdelkov. Ta garancija ne vpliva na zakonske garancijske zahtevke. To je odgovornost prodajalca, pri katerem ste izdelek kupili.
2. **Garancijske storitve proizvajalca** se nanašajo izključno na pomanjkljivosti na izdelke, ki ste ga nabavili, in se tičejo napak v materialu ali proizvodnji. Če pride v času veljavnosti garancije do napak v materialu

ali proizvodnji, proizvajalec kot ponudnik jamstva v okvirju te garancije zagotavlja eno od naslednjih storitev po svoji izbiri:

- brezplačno popravilo blaga
- brezplačno zamenjavo blaga z enakovrednim izdelkom (po potrebi tudi zamenjava z novim modelom, ki izvirno blago ni več na voljo).

Zamenjani izdelki ali deli postanejo naša last. Prosimo, upoštevajte, da naši izdelki namensko niso konstruirani za gospodarsko, obrtno ali poslovno uporabo. Garancijski primer torej ne nastane, če je bil izdelek v garancijskem roku uporabljen v komercialni, obrtni ali industrijski dejavnosti ali je bil izpostavljen enakovredni obremenitvi.

### 3. Naša garancijska storitev izključuje:

- Poškodbe izdelka zaradi neupoštevanja navodil za montažo, nepravilne namestitve, neupoštevanja navodil za uporabo (npr. priključitev na napačno omrežno napetost ali vrsto toka) ali predpisov o vzdrževanju in varnosti ali zaradi uporabe izdelka pod neustreznimi okoljskimi pogoji kot tudi zaradi pomanjkanja nege in vzdrževanja.

- Poškodbe izdelka zaradi napačne ali nepravilne uporabe (kot je preobremenitev izdelka ali uporaba nepooblaščenih orodij ali pripomočkov), vdor tujkov v izdelek (kot je pesek, kamenje ali prah), poškodba med transportom, uporaba sile ali zunanjih vplivov (kot je npr. poškodba zaradi padca).
  - Poškodbe izdelka ali delov izdelka, ki so posledica normalne (operativne) ali druge naravne obrabe, kot tudi poškodbe in/ali obrabe obrabljenih delov.
  - Okvare izdelka, ki nastanejo zaradi uporabe dodatkov, dodatnih ali nadomestnih delov, ki niso originalni deli ali se ne uporabljajo za predvideni namen.
  - Izdelke, ki so bili spremenjeni ali prilagojeni.
  - Manjša odstopanja od ciljnega stanja, ki niso pomembna za vrednost in uporabnost izdelka.
  - Izdelke, na katerih so bila izvedena samovoljna popravila ali popravila brez dovoljenja, zlasti s strani nepooblaščenih tretjih oseb.
  - Če identifikacije na izdelku ali identifikacijski podatki izdelka (nalepka stroja) manjkajo ali niso berljivi.
  - Izdelke, ki so močno umazani in jih zato servisno osebje zavrne.
  - Odškodninski zahtevki in posledična škoda so na splošno izključeni iz te garancije.
4. **Garancijska doba** je običajno **5 let** (12 mesecev za baterije/akumulatorje) in začne veljati z datumom nakupa izdelka. Datum na izvirnem dokazilu o nakupu je odločilen. Garancijske zahtevke morate uveljavljati takoj, ko zanje izveste. Uveljavljanje garancijskih zahtevkov po poteku garancijskega roka je izključeno. Popravilo ali zamenjava izdelka ne povzroči podaljšanja garancijskega obdobja, prav tako pa ta storitev ne začne novega garancijskega obdobja za izdelek ali vgrajene nadomestne dele. To velja tudi pri uporabi servisa na kraju uporabe. Pri uveljavljanju garancije se predvideva, da se proizvajalcu kot ponudniku jamstva, na njegovo zahtevo omogoči preverjanje predmeta jamstva tako, da se mu pošlje blago. Ne pozabite, da se poškodbe, do katerih lahko pride na transportni poti, prepreči z ustrežno embalažo. Zadevni izdelek je treba predložiti ali poslati centru za pomoč strankam v očiščemem stanju skupaj s kopijo računa o nakupu, ki vsebuje podatke o datumu nakupa in naziv izdelka. Če je izdelek poslan nepopolno brez celotnega obsega dostave, se manjkajoči dodatki priprišejo/odštejejo, če je izdelek zamenjan ali izvedeno vrátilo kupnine. Delno ali v celoti razstavljenih izdelkov ni mogoče sprejeti v okviru garancijskega zahtevka. V kolikor je reklamacija neupravičena ali izven garancijskega roka, stroške transporta in transportno tveganje praviloma prevzame kupec. **Prosimo, da garancijski zahtevek predhodno prijavite servisnemu centru (glejte spodaj).** Praviloma je dogovorjeno, da se okvarjen izdelek s kratkim opisom napake pošlje na spodaj naveden naslov servisa z organiziranim vračilom ali – v primeru popravila izven garancijskega roka – z zadostno poštnino, upoštevajoč ustrezne smernice za pakiranje in pošiljanje. **Upoštevajte, da je vaš izdelek (odvisno od modela) iz varnostnih razlogov ob vračilu brez vseh obratovalnih sredstev.** Izdelek, poslan v naš servisni center, mora biti zapakiran tako, da se med transportom preprečijo poškodbe reklamiranega izdelka.

Po opravljenem popravilu/menjavi vam bomo izdelek brezplačno poslali nazaj. Če izdelkov ni mogoče popraviti ali zamenjati, lahko po lastni presoji vrnemo kupnino do nakupne cene okvarjenega izdelka, ob upoštevanju odbitkov za obrabo. Ta jamstva veljajo le v korist prvotnega zasebnega kupca in jih ni mogoče dodeliti ali prenesti.

5. **Podaljšanje garancijske dobe na 10 let:** Podjetje Scheppach ponuja dodatno podaljšanje garancije za 5 let za izdelke iz serije Scheppach 20V. Garancijska doba za te izdelke je torej skupaj 10 let. Baterije/akumulatorji, polnilniki in dodatki so izključeni. To podaljšanje garancije lahko izkoristite tako, da svoj izdelek Scheppach iz te ponudbe registrirate na spletno na <https://garantie.scheppach.com> najpozneje v 30 dneh od datuma nakupa. Po uspešni spletni registraciji boste prejeli potrditev podaljšanja garancije za izdelek.
6. **Za uveljavljanje garancijskega zahtevka se obrnite na naš servisni center.**

**Prosimo, uporabite naš obrazec na naši spletni strani:** <https://www.scheppach.com/de/service>

**Prosimo, da nam ne pošiljate nobenih izdelkov, ne da bi nas prej kontaktirali in se registrirali pri našem servisnem centru.**

**Za uveljavljanje te garancije morate obvezno najprej stopiti v stik z našim servisnim centrom.** Garancijske zahtevke je treba uveljaviti v 14 dneh od odkritja napake pred iztekom garancijskega roka. V ta namen je obvezna predložitev izvirnega dokazila o nakupu in, če je primerno, potrditev podaljšanja garancije v zvezi z artiklom.

7. **Čas obdelave** - Pritožbe običajno obravnavamo v 14 dneh od prejema v našem servisnem centru. Če je v izjemnih primerih določen čas obdelave presežen, vas bomo o tem pravočasno obvestili.
8. **Obračni deli so na splošno izključeni iz garancije!** - Obračni deli so: a) priložene, priključene in/ali nameščene baterije/akumulatorji in b) vsi obračni deli, odvisni od modela (vključno z jermeni, žaginimi listi, vložki, brusilnimi koluti, filtri, ogljikovimi ščetkami itd., glejte navodila za uporabo). Iz garancije so izključene baterije ali akumulatorji, ki so globoko izpraznjeni ali imajo poškodovana ohišja in/ali pole.
9. **Predračun** - Proti plačilu bomo popravili izdelke, ki niso ali niso več zajeti v garanciji. Če se obrnete na naš servisni center, lahko okvarjene izdelke pošljete za oceno stroškov in servisnemu centru po potrebi pisno (po pošti, elektronski pošti) izdate dovoljenje za popravilo. Nadaljnja obdelava ne poteka brez odobritve popravila.

**Garancijski pogoji** so veljavni samo v trenutni različici v času pritožbe in jih lahko najdete na našem spletnem mestu ([www.scheppach.com](http://www.scheppach.com)). Pri prevodih je nemška različica vedno verodostojna.

**Scheppach GmbH · Günstzburger Str. 69 · 89335 Ichenhausen (Nemčija)**

**Telefon: +800 4002 4002 ·**

**E-pošta: [customerservice.SI@scheppach.com](mailto:customerservice.SI@scheppach.com) ·**

**Internet: <https://www.scheppach.com>**

Pridržujemo si pravico, da te garancijske pogoje kadarkoli spremenimo brez predhodnega obvestila.

## 16 EU izjava o skladnosti

### Prevod originalne izjave o skladnosti

#### Proizvajalec:

Scheppach GmbH  
Günzburger Straße 69  
D-89335 Ichenhausen

S polno odgovornostjo izjavljamo, da je tukaj opisani izdelek v skladu z veljavnimi smernicami in standardi.

Znamka: **SCHEPPACH**  
Oznaka izdelka: **AKUMULATORSKI ROČNI  
SESALEC  
C-HVC150-X.  
5909251900**

Št. art.

#### Direktive EU:

2014/30/EU, 2014/35/EU, 2011/65/EU\*

\* Zgoraj opisani predmet izjave izpolnjuje predpise Direktive 2011/65/EU Evropskega parlamenta in Sveta z dne 8. junij 2011 za omejevanje uporabe določenih nevarnih snovi v električnih in elektronskih napravah.

#### Uporabljeni standardi:

EN 60335-1:2012+AC:2014+A11:2014+A13:2017+A1:2019+A2:2019+A14:2019+A15:2021+A16:2023;  
EN IEC 60335-2-2:2023+A11:2023; EN 62233:2008;  
EN IEC 55014-1:2021; EN IEC 55014-2:2021

#### Pooblaščenec za dokumentacijo:

Dawid Hudzik  
Günzburger Str. 69  
D-89335 Ichenhausen  
Ichenhausen, 14.08.2024

  
Simon Schünk  
Division Manager Product Center

  
Andreas Pecher  
Head of Project Management







## Sisukord

1	Sissejuhatus.....	113
2	Toote kirjeldus (joon. 1, 4).....	113
3	Tarnekomplekt (joon. 1, 4).....	113
4	Sihotstarbekohane kasutus.....	113
5	Ohutusjuhised.....	114
6	Tehnilised andmed.....	115
7	Lahtipakkimine.....	115
8	Montaaž.....	115
9	Käsitsemine.....	115
10	Puhastamine ja hooldus.....	116
11	Ladustamine ja transportimine.....	117
12	Remont ja varuosade tellimine.....	117
13	Utiliseerimine ja taaskäitus.....	117
14	Rikete kõrvaldamine.....	118
15	Garantiitingimused – Schepbach 20V IXES seeria.....	118
16	ELi vastavusdeklaratsioon.....	120
17	Plahvatusjoonis.....	203

## Tootel olevate sümbolite selgitus

Käesolevas käsiraamatus on sümbolite kasutamise ülesandeks pöörata Teie tähelepanu võimalikele riskidele. Ohutussümbolitest ja nende juurde kuuluvatest selgitustest tuleb täpselt aru saada. Hoiatused ise ühtki riski ei kõrvalda ega suuda asendada korrektseid meetmeid õnnetuste ärahoidmiseks.

	Lugege enne käikuvõtmist käsitsusjuhend ja ohutusjuhised läbi ning pidage neist kinni!
	Liitiumioonaku
	Toode vastab kehtivatele Euroopa direktiividele.
	Toode vastab kehtivatele Serbia juhiste.

## 1 Sissejuhatus

### Tootja:

Schepbach GmbH  
Günzburger Straße 69  
D-89335 Ichenhausen

### Austatud klient!

Soovime Teile uue toote meeldivat ja edukat kasutamist.

### Juhis:

Kõnealuse toote tootja ei vastuta kehtiva tootevastutuse seaduse järgi kahjude eest, mis tekivad tootel või toote tõttu alljärgnevatel juhtudel:

- Asjatundmatu käsitsemine
- Käitsusjuhendi eiramine
- Remondid kolmandate isikute, volitamata spetsialistide poolt

- Mitte-originaalosalade paigaldamine ja nendega vahetamine
- Mitte sihtotstarbekohane kasutus

### Pidage silmas:

Käitsusjuhend on kõnealuse toote koostisosana.

See sisaldab tähtsaid juhiseid, kuidas saate tootega ohutult, asjatundlikult ning ökonoomselt töötada, kuidas saate vältida ohte, hoida kokku remondikulusid, lühendada seisakuaegu ning suurendada tarviku töökindlust ja eluiga. Lisaks käesolevas käitsusjuhendis esitatud ohutusnõuetele peate tingimata järgima oma riigis toote käitamise kohta kehtivaid eeskirju.

Tutvuge enne toote kasutamist kõigi käitsus- ja ohutusjuhistega. Käitage toodet ainult kirjeldatud viisil ja mainitud kasutusvaldkondades. Säilitage käitsusjuhendit hästi ja andke kõik dokumendid toote edasiandmisel kolmandatele isikutele kaasa.

## 2 Toote kirjeldus (joon. 1, 4)

1. Imiühendus
2. Kogumismahuti
3. Lahtilukustusklahv
4. Sisse-/väljalüüti
5. Käepide
6. Aku\*
7. Akupes
8. Pikendustoru
9. Vuugidüüs
10. Põrandadüüs
11. Polstridüüs
12. Lahtilukustusklahv (aku)
13. Filterpadrun

\* = ei sisaldu tarnekomplektis!

## 3 Tarnekomplekt (joon. 1, 4)

Pos	Arv	Nimetus
8.	3 x	Pikendustoru
9.	1 x	Vuugidüüs
10.	1 x	Põrandadüüs
11.	1 x	Polstridüüs
13.	1 x	Filterpadrun (eelmonteeritud)
	1 x	Käsitolmuimur
	1 x	Käitsusjuhend

## 4 Sihotstarbekohane kasutus

Käsitolmuimur sobib imemiseks kuivadelt pealispindadelt. Sellega saate imeda ainult kuiva imemismaterjali. Märgade, põlemisvõimeliste, plahvatusvõimeliste või terviseohlike ainete sisseimemine on keelatud.

Toodet tohib kasutada ainult vastavalt selle otstarbele. Igasugune edasine ulatuslikum kasutus pole sihtotstarbekohane. Sellest põhjustatud kahjude või iga liiki vigastuste eest vastutab kasutaja/operaator ja mitte tootja.

Sihotstarbekohase kasutuse koostisosaks on ka ohutusjuhiste, samuti montaažjuhendi ja käitsusjuhendis sisalduvate käitsusjuhiste järgimine.

Isikud, kes toodet kasutavad ja hooldavad, peavad seda tundma ning olema võimalikest ohtudest teavitatud.

Tootel teostatud muudatused välistavad tootja vastutuse sellest tekkivate kahjude eest täielikult.

Toodet tohib käitada ainult tootja originaalosaladega ja originaaltarvikutega.

Tuleb pidada kinni tootja ohutus-, töö- ja hoolduseeskirjadest ning tehnilistes andmetes esitatud mõõtmetest.

Palun pidage silmas, et meie tooted pole konstrueeritud kommerts-, käsitööndus- või tööstuskasutuse jaoks. Me ei võta üle pretensiooniõiguskohustust, kui toodet kasutatakse kommerts-, käsitööndus- või tööstusettevõtetes ning samaväärsetel tegevustel.

## Käsitusjuhendis esitatud signaalsõnade selgitus

### OHT

**Signaalsõna vahetult eelseisva ohtliku olukorra tähistamiseks, mille tagajärjeks on, kui seda ei väldita, surm või raske vigastus.**

### HOIATUS

**Signaalsõna vahetult võimaliku ohtliku olukorra tähistamiseks, mille tagajärjeks võib olla, kui seda ei väldita, surm või raske vigastus.**

### ETTEVAATUST

**Signaalsõna vahetult võimaliku ohtliku olukorra tähistamiseks, mille tagajärjeks võib olla, kui seda ei väldita, vähene või mõõdukas vigastus.**

## TÄHELEPANU

**Signaalsõna vahetult võimaliku ohtliku olukorra tähistamiseks, mille tagajärjeks võivad olla, kui seda ei väldita, materiaalsed kahjud tootel või omandil/valdusel.**

## 5 Ohutusjuhised

Hoidke kõiki ohutusjuhiseid ja korraldusi tulevikuks alal!

### HOIATUS

**Lugege kõiki ohutusjuhiseid, korraldusi, illustratsioone ja tehnilisi andmeid, millega see elektritööriist on varustatud.**

Hooletused alljärgnevatest korraldustest kinnipidamisel võivad põhjustada elektrilööki, tulekahju ja/või raskeid vigastusi.

### 5.1 Üldised ohutusjuhised

- Kõnealust toodet tohivad kasutada lapsed alates 8 eluaastast ja piiratud füüsiliste, sensoorsete või vaimsete võimete, puudulike kogemuste ning teadmistega isikud järelevalve all või juhul, kui neid on toote ohutu kasutamise osas juhendatud ja nad mõistavad sellest tulenevaid ohte. Lapsed ei tohi tootega mängida. Lapsed ei tohi puhastamise ja kasutajapoolse hooldusega seonduvaid tegevusi järelevalveta läbi viia.

## TÄHELEPANU

Elektriseadmete kasutamisel tuleb kaitseks elektrilöögi, vigastus- ja tuleohu eest järgmisi ohutusmeetmeid järgida:

### 5.2 Nii väldite õnnetusi ja vigastusi

- Ärge jätke käitusvalmis toodet töökojal kunagi järelevalveta.
- Tootega ei tohi inimesi ja loomi sisse imeda.
- Ärge suunake toodet ja düüse käituse ajal mitte mingil juhul iseendale ega teistele isikutele, eelkõige mitte silmadele ning kõrvaldele. Valitseb vigastusoht.
- Ärge imege sisse kuumi, hõõguvaid, põlemisvõimelisi, plahvatusvõimelisi või terviseohtlikke aineid. Nende hulka kuuluvad muuhulgas kuum tuhk, bensiin, lahustid, happed ja leelised. Valitseb tulekahju- ja vigastusoht.
- Kontrollige toodet ja tarvikuid regulaarselt kahjustuste suhtes. Ärge kasutage kahjustatud toodet või tarvikuid.

### 5.3 Nii väldite elektrilöögist tingitud õnnetusi ja vigastusi

- Lülitage toode välja, kui Te:
  - ei kasuta toodet, seda transpordite või jätate järelevalveta.
  - kontrollite toodet, seda puhastate või eemaldate blokaade.
  - teostate puhastus- või hooldustöid või vahetate tarvikuid.
  - pärast võõrkehade kokkupuutumist või ebanormaalse vibratsiooni korral.
- Ärge kastke toodet vette ega käitage seda niiskes ümbruses.
- Ärge kastke toodet puhastamiseks mitte mingil juhul vette või teistesse vedelikesse.
- Ärge haarake tootest niiskete või märgade kätega kinni!

### 5.4 Nii väldite tootel kahjustusi ja neist tulenevaid võimalikke inimkahjusid

- Pöörake tähelepanu sellele, et toode on korrektselt kokku pandud ja filtrid on õiges positsioonis.
- Ärge töötage ilma filtriteta. Toode võib kahjustada saada.
- Kasutage ainult meie teeninduskeskuse poolt tarnitud ja soovitatud originaal-varu- ning tarvikuosi (vt „Varuosad/tarvikud“). Võõrosade kasutamine põhjustab garantiinõude kehtivuse kohese lõppemise.
- Laske remonditöid teostada ainult meie volitatud klienteenduspunktidel.
- Järgige juhiseid toote puhastamise ja hoolduse kohta.
- Säilitage toodet kuivas kohas ja lastele kättesaamatu viisil.

## Jääkriskid

Toode on ehitatud tehnikaga kaasagset arengutaset ja kehtivaid ohutustehnilisi reegleid järgides. Siiski võib töötamisel esineda üksikuid jääkriske.

- Kuulmekahjustus, kui ei kanta ettekirjutatud kuulmekaitset.
- Jääkriske saab minimeerida, kui järgitakse „Ohutusjuhiseid“ ja „Sihitstarbekohast kasutus“ ning käsitlusjuhendit tervikuna.
- Kasutage toodet nii, nagu seda käesolevas käsitlusjuhendis soovitakse. Nii saavutate, et Teie toode annab optimaalseid tulemusi.
- Peale selle võivad kõigist tarvitusele võetud abinõudest hoolimata valitseda mitteilmsed jääkriskid.
- Akud tuleb enne laadimist tootest välja võtta.
- Ühendusklemmide lühistamine on keelatud.

### HOIATUS

Antud elektritööriist tekitab käitamise ajal elektromagnetilise välja. Kõnealune väli võib teatud tingimustel aktiivsete või passiivsete meditsiiniliste implantaatide talitlust halvendada. Vähendamaks tõsiste või surmavate vigastuste ohtu, soovime me meditsiiniliste implantaatidega isikutel arsti ja meditsiinilise implantaadi tootjaga konsulteerida enne, kui elektritööriista käsitsetakse.

### TÄHELEPANU

Toode on 20V IXES seeria osa ja seda tohib käitada ainult selle seeria akudega. Akusid tohib laadida ainult selle seeria laadijatega. Järgige seejuures tootja andmeid.

### HOIATUS

Järgige laadimise ohutusjuhiseid ja korrekse kasutuse juhiseid, mis on esitatud Teie aku ning 20V IXES seeria laadija käitusjuhendis. Laadimisprotseduuri üksikasjaliku kirjelduse ja edasist informatsiooni leiate käesolevast eraldi käsitsemisjuhendist.

## 6 Tehnilised andmed

Mootori pingeline	20 V 
Imemisjõud	10000 Pa
Imemisvõimsus	15 l/s
Kaitseliik	IPX0
Mahutavus (kogumismahuti)	0,56 l
Kaal (ilma akuta)	1,4 kg

Õigus tehnilisteks muudatusteks reserveeritud!

## 7 Lahtipakkimine

### HOIATUS

Toode ja pakendusmaterjalid pole laste mänguasjad!

Lapsed ei tohi kilekottide, kilede ja väikeosadega mängida! Valitseb allaneelamis- ja lämbumisoht!

- Avage pakend ja võtke toode ettevaatlikult välja.
- Eemaldage pakendusmaterjal ja pakendus- ning transpordikindlustused (kui olemas).
- Kontrollige üle, kas tarnekomplekt on terviklik.
- Kontrollige toodet ja tarvikuosi transpordikahjustuste suhtes. Teavitage võimalikest kahjustest kohe transpordiettevõtet, millega toode kohale tarniti. Hilisemaid pretensioone ei tunnustata.
- Hoidke pakendit võimaluse korral kuni garantiiaja möödumiseni alal.
- Tutvuge enne kasutamist käsitlusjuhendi alusel tootega.
- Kasutage tarkvite ja kulu- ning varuosade puhul ainult originaalosi. Varuosi saate esindusest.
- Edastage tellimuste korral meie artiklinumbreid ja toote tüüp ning ehitusaasta.

## 8 Montaaž

### TÄHELEPANU

Monteerige toode enne käikuvõtmist tingimata terviklikult!

### 8.1 Düüsid (9, 10, 11) (joon. 1, 2)

#### Vuugidüüs (9)

- Imemine vuukidest, nurkadest, küttekehadelt ja raskelt lipipäsetavatest kohtadest.

#### Põrandadüüs (10)

- Imemine väiksemaltel põrandapindadelt, vaipadelt või jalamatidelt.
- Kasutage põrandadüüsi (10) ühenduses pikendustoruga (8).
- Vajaduse korral saab seda kasutada ka ilma pikendusega.

#### Polstridüüs (11)

- Imemine istumismööblilt, diivanitelt ja polstrisarnastelt pealispindadelt.

#### 8.1.1 Düüsi pealepistmine

1. Pistke soovitud düüs kogumismahuti (2) imiühendusele (1).
2. Eemaldage düüs tõmmates selle imiühendusest (1) ettepoole välja.

## 9 Käsitsemine

Aku-käsitolmuimur on varustatud mustuse kogumiseks stabiilse, läbipaistva plastmahutiga. Palun leidke käsitsemismoodulite talitlus alljärgnevatest kirjeldustest.

### TÄHELEPANU

Pöörake tähelepanu sellele, et ümbrustemperatuur ei ületa töötamise ajal 50 °C ega lange alla -20 °C.

### TÄHELEPANU

Toode on 20V IXES seeria osa ja seda tohib käitada ainult selle seeria akudega. Akusid tohib laadida ainult selle seeria laadijatega. Järgige seejuures tootja andmeid.

## 9.1 Aku (6) sisestamine akupessa (7)/ väljavõtmine (joon. 3)

### Aku sissepanemine

1. Lükake aku (6) akupessa (7). Aku (6) fikseerub kuul-davalt.

### Aku väljavõtmine

1. Vajutage aku (6) lahtilukustusklahvi (12) ja tõmmake aku akupesast (7) välja.

## 9.2 Toote sisse-/väljalülitamine (joon. 1)

### TÄHELEPANU

Ärge kasutage ilma filtriteta!

### Sisselülitamine

1. Lülitage toode sisse-/väljalülitit (4) vajutades sisse.

### Väljalülitamine

1. Lülitage toode sisse-/väljalülitit (4) uuesti vajutades välja.

## 9.3 Ülekoormuskaitse

### Juhis:

Mootor lülitub selle ülekoormamisel iseseisvalt välja. Pärast mahajahtumisaega (ajaliselt erinev) saab mootori jäl-le sisse lülitada.

## 9.4 Kogumismahuti (2) tühendamise (joon. 1, 4)

### HOIATUS

**Tühjendage ja puhastage toodet enne ning pärast kasutamist, et vältida materjalide kogunemist, mis võib kujutada endast tootes tulekahju riski.**

Käsiimur võib kahjustada saada, kui kogumismahuti (2) on liigselt tolmu täis.

1. Eemaldage kogumismahuti (2), vajutades selleks lah-tilukustusklahvi (3) ja võttes kogumismahuti (2) maha.
2. Tõmmake filterpadrun (13) ettevaatlikult kogumisma-hutist (2) välja.
3. Tühjendage kogumismahuti (2).
4. Puhastage kogumismahuti (2) vajaduse korral niiske lapiga\*. Puhastage filterpadrun (13) vajaduse korral 10.1.1 all kirjeldatud viisil.
5. Pange filterpadrun (13) jälle kogumismahutisse (2). Filterpadruni (13) saab kujust tingitult kogumismahu-tisse (2) panna ainult ühes positsioonis.
6. Pange kogumismahuti (2) jälle tootel kohale. Pange kogumismahuti (2) toote alakülje külge. Pööra-ke tähelepanu sellele, et nina istub kogumismahuti (2) väljalõikes ja laske sellel toote ülaküljel lahtilukustisse fikseeruda.

\* = ei sisaldu tingimata tarnekomplektis!

## 10 Puhastamine ja hooldus

### HOIATUS

**Laske parandustöid ja hooldustöid, mida käesolevas käsitsusjuhendis ei kirjeldata, viia läbi erialatöökojas. Kasutage ainult origi-naalvaruosi.**

**Valitseb õnnetusohu! Viige hooldus- ja puhas-tustöid põhimõtteliselt läbi eemaldatud aku-ga. Valitseb vigastusohu! Laske tootel enne kõiki hooldus- või puhastustöid maha jahtu-da. Mootori elemendid on kuumad. Valitseb vigastus- ja põletusohu!**

Toode võib ootamatult käivituda ja seetõttu vigastusi põhjustada.

- Eemaldage aku.
- Laske tootel maha jahtuda.
- Võtke rakendustööriist välja.

### 10.1 Puhastamine

1. Ärge kastke toodet puhastamiseks mitte mingil juhul vette või teistesse vedelikesse.
2. Ärge pihustage toodet kunagi veega.
3. Hoidke kaitseeadised, õhupilud ja mootori korpus võimalikult tolmu- ning mustusevabad. Hõõrge toode puhta lapiga\* üle või puhuge madala rõhuga suruõhu-ga läbi\*. Me soovitame toodet iga kord pärast kasuta-mist vahetult puhastada.
4. Ventilatsioonivad peavad olema alati vabad.
5. Ärge kasutage puhastusvahendeid või lahuseid, need võivad toote plastosi rikkuda. Pöörake tähelepanu sel-lele, et vesi ei pääse toote sisemusse.

\* = ei sisaldu tingimata tarnekomplektis!

#### 10.1.1 Filterpadruni (13) puhastamine (joon. 1, 4)

Puhastage langeva imemisvõimsuse korral filterpadrun.

1. Eemaldage kogumismahuti (2), vajutades selleks lah-tilukustusklahvi (3) ja võttes kogumismahuti (2) maha.
2. Tõmmake filterpadrun (13) ettevaatlikult kogumisma-hutist (2) välja.
3. Kõrvaldage tolm filterpadrunist (13) pintsliga\* ja peske filterpadrun (13) vajaduse korral läbi.
4. Laske filterpadrunil (13) enne taaspaigaldamist ja uuesti kasutamist õhu käes kuivada.
5. Pange filterpadrun (13) jälle kogumismahutisse (2). Filterpadruni (13) saab kujust tingitult kogumismahu-tisse (2) panna ainult ühes positsioonis.
6. Pange kogumismahuti (2) jälle tootel kohale. Pange kogumismahuti (2) toote alakülje külge. Pööra-ke tähelepanu sellele, et nina istub kogumismahuti (2) väljalõikes ja laske sellel toote ülaküljel lahtilukustisse fikseeruda.

\* = ei sisaldu tingimata tarnekomplektis!

## 10.2 Hooldus

Toode on hooldusvaba.

1. Kontrollige toodet iga kord enne kasutamist ilmsete puuduste nagu lahtiste, ärakulunud või kahjustatud osade suhtes.

## 11 Ladustamine ja transportimine

### 11.1 Ladustamine

- Eemaldage aku.
- Puhastage toode ja kontrollige seda kahjustuste suhtes.

Ladustage toodet ja selle tarvikuid pimedas, kuivas ja pakaseta ning lastele kättesaamatus kohas.

Optimaalne ladustamistemperatuur on 5°C ja 30°C vahel.

Säilitage toodet originaalpakendis.

Katke toode kinni, et seda tolmu või niiskuse eest kaitsta.

Säilitage käitsusjuhendit toote juures.

### 11.2 Transportimine

- Eemaldage aku.
- Toodet tohib tõsta ja transportida ainult kandekäepidemest.

## 12 Remont ja varuosade tellimine

Tuleb silmas pidada, et selle toote puhul vajatakse kasutusalasele või loomulikule kulumisele alluvaid või kuluma-terjalidena järgmisi osi.

### TÄHELEPANU

Tootevastutuse seaduse kohaselt ei vastuta tootja asjatundmatustest remontidest või mitte-originaalvaruosade kasutamisest põhjustatud kahjude eest.

Tellige klienditeenindus või volitatud spetsialist. Vastav kehtib ka tarvikuosade kohta.

Varuosi ja tarvikuid saate meie teeninduskeskusest. Skannige selleks tiitelhelal olev QR kood.

### 12.1 Varuosade tellimine

Varuosade tellimisel tuleks edastada järgmised andmed:

- Mudelinimetused
- Artiklinumber
- Tüübisildi andmed

#### Varuosad / tarvikud

Aku SBP2.0 artikli-nr:	7909201708
Aku SBP4.0 artikli-nr:	7909201709
Laadija SBC2.4A artikli-nr:	7909201710
Laadija SBC4.5A artikli-nr:	7909201711
Laadija SDBC2.4A artikli-nr:	7909201712
Laadija SDBC4.5A artikli-nr:	7909201713
Alustuskomplekt SBSK2.0 artikli-nr:	7909201720
Alustuskomplekt SBSK4.0 artikli-nr:	7909201721
Filterpadrun artikli-nr:	7906404701

## 13 Utiliseerimine ja taaskäitlus

### Juhised pakendi kohta



Pakendusmaterjalid on taaskäeldavad. Palun utiliseerige pakendit keskkonnasõbralikult.

### Juhised elektri- ja elektroonikaseadmete seaduse (ElektroG) kohta



**Elektri- ja elektroonikaseadmed ei kuulu olmeprügisse, vaid tuleb suunata eraldi kogumisse või utiliseerimisse!**

- Vanad patareid või akud, mis pole püsivalt vanaseadmesse paigaldatud, tuleb enne äraandmist purustamata välja võtta! Nende utiliseerimist reguleeritakse patareiseadusega.
- Elektri- ja elektroonikaseadmete omanikud või kasutajad on seadusega kohustatud need kasutuse lõpus tagastama.
- Lõppkasutaja kannab omavastutust utiliseeritava vanaseadmele isikupõhiste andmete kustutamise eest!
- Läbikriipsutatud prügikonteineri sümbol tähendab, et vanu elektri- ja elektroonikaseadmeid ei tohi utiliseerida olmeprügi kaudu.
- Vanad elektri- ja elektroonikaseadmed saab järgmistes kohtades tasuta ära anda:
  - Avalik-õiguslikud utiliseerimis- või kogumispunktid (nt kommunaalsed toormejaamad)
  - Elektriseadmete müügipunktid (statsioonarsed ja online), kui edasimüüjad on tagasisivõtmiseks kohustatud või pakuvad seda vabatahtlikult.
  - Kuni kolm vana elektriseadet seadmeliigi kohta maksimaalselt 25-sentimeetrise servapikkusega saate ilma tootjalt uut seadet soetamata talle tasuta ära anda või enda läheduses teise volitatud kogumispunkti suunata.
  - Tootja ja levitaja edasised täiendavad tagasisivõtmistingimused saate teada vastavast klienditeenindusest.
- Tootja poolt eramajapidamisse uue elektriseadme kohaletoomise korral võib see anda lõppkasutaja järelepärimisel korralduse vana elektriseade tasuta ära viia. Võtke selleks ühendust tootja klienditeenindusega.
- Need ütlused kehtivad ainult seadmete kohta, mis installieritakse ja müüakse Euroopa Liidu liikmesriikides ning alluvad Euroopa direktiivile 2012/19/EL. Riikides väljaspool Euroopa Liitu võivad kehtida vanade elektri- ja elektroonikaseadmete utiliseerimise kohta kõrvalkalduvad nõuded.

### Juhised liitiumioonakude kohta



**Võtke aku seadme enne utiliseerimist maha!**

- Ärge visake akut olmeprügisse, tulle (plahvatusoht) ega vette. Kahjustatud akud võivad keskkonda ja Teie tervist kahjustada, kui mürgised aarud või vedelikud tungivad välja.
- Andke seade ja laadija käitluspunktis ära. Kasutatud plast- ja metallosad saab sordipuhalt eraldada ning sedasi taaskäitluse suunata.

- Utiliseerige akud tühjendatud seisundis. Me soovitame poolused lühise vastu kaitsmiseks kleepribaga kinni katta. Ärge avage akut.

- Utiliseerige akud vastavalt kohalikele eeskirjadele. Andke akud vanaakude kogumispunktis ära, kus need suunatakse keskkonnasõbralikku taaskasutusse. Küsige selle kohta kohalikult prügiäriteilt.

## 14 Rikete kõrvaldamine

Rike	Võimalik põhjus	Abinõu
Toodet ei saa käivitada.	Aku võimsus on liiga nõrk.	Laadige aku täis.
	Aku pole õigesti sisse pandud.	Lükake aku akupessa. Aku fikseerub kuuldavalt.
	Sisse-/väljalüüti defektne.	Pöörduge meie teenindusse.
	Mootor defektne.	
Toode töötab katkestustega.	Interne ebakindel kontakt.	Pöörduge meie teenindusse.
	Sisse-/väljalüüti defektne.	
Imemisvõimsus on vähendatud ja toode ei ime mustust.	Kogumismahuti on täis.	Tühjendage kogumismahuti.
	Õhutee on blokeeritud.	Kontrollige järgmisi osi ummistuse suhtes ja eemaldage ummistused: <ul style="list-style-type: none"> <li>• Kogumismahuti</li> <li>• Pikendustoru</li> <li>• Vuugi-/põranda-/polstridüüs</li> </ul>
	Filterpadrun on ummistunud.	Puhastage filterpadrun.
Imemisvõimsus on ka pärast filtersüdamiku puhastamist vähendatud.	Filtersüdamik on kahjustatud.	Pöörduge meie teenindusse.
Toode on üle kuumenenud.	Filtersüdamik on ummistunud.	Puhastage filtrisüdamik.
Tootest tungib tolmu välja.	Kogumismahuti ei monteeritud korrektselt.	Paigaldage kogumismahuti korrektselt.

## 15 Garantiitingimused – Scheppach 20V IXES seeria

Revisjonikuupäev 25.04.2024

### Väga austatud klient!

Meie tooted alluvad rangele kvaliteedikontrollile. Kui toode ei peaks siiski laitmatult talitama, siis on meil sellest väga kahju ja palume Teil all esitatud aadressil meie teeninduse poole pöörduda. Oleme teenindusnumbril telefoni teel meelsasti Teie käsutuses. Alljärgnevad juhised on Teile ette nähtud kahjujuhtumi probleemideta töötlemiseks ja reguleerimiseks.

### Garantiinõuete kehtestamise kohta kehtib järgnev:

- 1. Need garantiitingimused** reguleerivad meie täiendavaid garantiitingimusi uute toodete (eraisikutest lõpp-tarbijad) ostjatele. Kõnealune garantii ei puuduta Teie seadusega sätestatud pretensioonioigusiõigusi. Nende osas on pädev edasimüüja, kelle juures toote soetasite.
- 2. Tootja garantiiteenus** laieneb eranditult Teie soetatud uuel tootel esinevatele puudustele, mis põhinevad materjali- või valmistamisvigadel. Kui garantiiperioodi ajal ilmnevad materjali- või valmistamisvead, siis tagab tootja garantiandjana kõnealuse garantii raames omal valikul ühe alljärgnevatest teenustest:
  - Kauba tasuta remontimine
  - Kauba tasuta asendamine samaväärse tooteartikliga (vajaduse korral ka asendamine järglasmudeliga, kui esialgne kaup pole enam saadaval).

Asendatud tooted või osad lähevad üle meie omandusse. Palun pidage silmas, et meie tooted pole konstrueeritud kommerts-, käsitööndus- või ametikasutuseks. Seetõttu garantiijuhtumit ei teki, kui toodet kasutati garantiiaja jooksul kommerts-, käsitööndus- või tööstusettevõtetes või see oli allutatud samaväärseks peetavale koormamisele.

### 3. Meie garantiiteenustest on välja arvatud:

- Kahjud tootel, mis on tekkinud montaažijuhendi eiramise, asjatundmatu installatsiooni, käsitöösjuhendi eiramise (nt ühendamine vale võrgupingega või vooluliigiga) või hooldus- ja ohutusnõuete eiramise või toote kasutamise tõttu ebasobivates keskkonnatingimustes ning puuduva hoolitsuse ja hoolduse tõttu.
- Kahjud tootel, mis on tekkinud kuritarvitava või asjatundmatu kasutuse (nagu nt toote ülekoormamine või mittelubatud tööriistade või tarvikute kasutamine), tootesse sissetunginud võõrkehade (nagu nt liiv, kivid või tolm), transpordikahjustuste, toore jõu avaldamise või võõrtoimete (nagu nt allakukkumise) tõttu.
- Kahjud tootel või toote osadel, mis põhinevad sihtstarbekohasel, harilikul (käitusest tingitud) või muul loomulikul kulumisel ning kahjud kuluosadel ja/või nende ärakulumine.
- Puudused tootel, mis põhjustati tarviku-, täiendus- või varuosade kasutusest, mis pole originaalosad või mida ei kasutatud sihtstarbekohaselt.
- Tooded, millele teostati muudatusi või modifikatsioone.

- Vähesed kõrvalekalded nimiomadustest, mis on toote väärtuse ja kasutuskõlblikkuse jaoks ebaolulised.
  - Tooted, mille teostati omavolilisi remonte või eelkõige volitamata kolmandate isikute poolseid remonte.
  - Kui tähistus tootel või toote identifitseerimisinformatsioon (masinakleeps) puudub või on loetamatu.
  - Tooted, mis on tugevasti määratud ja lükkatakse seetõttu teeninduspersonali poolt tagasi.
  - Kahjutasunõuded ja järgkahjud on sellest garantiiteenusest üldkehtivalt välistatud.
4. **Regulaarne garantiiaeg on 5 aastat** (12 kuud patareidele / akudele) ja algab toote ostukuupäevast. Määravaks on originaal-ostutšekil esitatud kuupäev. Garantiinõuded tuleb esitada vastavalt pärast teatavaks saamist viivitamatult. Garantiinõuete kehtestamine on pärast garantiiaja lõppu välistatud. Tootte remont või väljavahetus ei põhjusta garantiiaja pikendamist ega uut garantiiaega tootele või võimalikele parandatud, paigaldatud varuosadele. See kehtib ka kohapealse teenindustööle. Garantiiteenuse saamine eeldab, et tootjal kui garantiiaandjal võimaldatakse garantiijuhtumit kontrollida, saates tootja nõudmisel kauba talle. Tuleb pöörata tähelepanu sellele, et vastava pakendamisega välditakse kauba kahjustumist transporditeekonnal. Asjaomane toode tuleb puhastatud seisundis koos ostutšeki koopiaga, mis sisaldab ostukuupäeva ja tootenimetuse andmeid, klienditeeninduspunkti viia või kohale saata. Kui toode saadetakse kohale ebatäielikuna, ilma täieliku tarnekomplektiseta, siis pannakse puuduvad tarvikud väärtuse järgi arvele / tehakse mahaarvamine juhul, kui toode vahetatakse välja või hüvitatakse. Osaliselt või täielikult lahtivõetud tooteid ei saa garantiijuhtumina aktsepteerida. Õigustamata reklamatsiooni korral või väljaspool garantiiaega kannab ostja üldkehtivalt transpordikulud ning transpordiriski. **Palun teavitage garantiijuhtumist eelnevalt teeninduspunkti (vt all).** Reeglina lepatakse kokku, et defektned tooted saadetakse koos rikke lühikese kirjeldusega organiseeritud tagasisaatmise korras või -remondijuhtumil väljaspool garantiiperioodi - piisavalt frankeeritult, vastavaid pakendamis- ja saatmisdirektiive järgides allpool esitatud teenindusaadressile. **Palun pidage silmas, et Teie toode (mudelst sõltuvalt) on tagasitarnel ohutusosalstel põhjusel kõigist käitusainetest vaba.** Meie teeninduskeskuses saadetakse toode peab olema pakendatud nii, et transporditeel välditakse reklameeritava tootel kahjustusi. Pärast remonti / väljavahetust saadame toote Teile tasuta tagasi. Kui tooteid ei saa remontida või välja vahetada, siis võime oma äranägemise järgi hüvitada kuni puuduliku toote ostuhinna suuruse rahasumma, kusjuures võetakse arvesse kulumisest tingitud mahaarvamist. Need garantiiteenused kehtivad eraisikust esmaostjale ja pole loobutavad või üle kantavad.
5. **Garantiiaja pikendamine 10 aastale:** Scheppach pakub garantii täiendavat pikendamist 5 aasta võrra Scheppach 20V seeriast pärit toodetele. Sedasi on nende toodete garantiiperiood ühtekokku 10 aastat. Sellest on välja arvatud patareid / akud, laadijad ja tarvikud. Kõnealuse garantiipikenduse saate, kui registreerite selle valdkonna Scheppachi toote hiljemalt 30 päeva jooksul alates ostukuupäevast online meie aadressil <https://garantie.scheppach.com>. Eduka online-registreerimise järel saate artiklipõhise garantiipikenduse kinnituse.
6. **Palun võtke oma garantiinõude kehtestamiseks meie teeninduskeskusega ühendust.**  
**Palun kasutage eelistatult vormi, mis on esitatud meie koduleheküljel:**  
<https://www.scheppach.com/de/service>  
**Palun ärge saatke meile tooteid ilma eelnevalt ühendust võtmata ja meie teeninduskeskuses registreerimata.**  
**Nende garantiilubaduste kehtestamisel on kohustuslikuks eelduseks esmane kontakteerumine meie teeninduskeskusega.** Garantiinõuded tuleb kehtestada enne garantiiaja möödumist 14 päeva jooksul pärast puuduse tuvastamist. Selleks on vajalik originaal-ostutšekki ja vajaduse korral artiklipõhise garantiipikenduse kinnitus.
7. **Töötulusaeg** - reeglina lahendame reklamatsioonisadetised 14 päeva jooksul pärast meie teeninduskeskuses saabumist. Kui erandjuhtumitel peaks ületatama nimetatud töötulusaega, siis informeerime Teid õigeaegselt.
8. **Kuluosad on üldkehtivalt garantiist välistatud!** - Kuluosadeks on: a) kaasapandud, paigaldatud ja/või sisseehitatud patareid / akud ning b) kõik mudelist sõltuvad kuluosad (muuhulgas rihmad, saekehed, rakedustööriistad, lihvketad, filtrid, süsiharjad jne, vt käitusjuhendit). Garantiiteenusest on välistatud süvatuhenenud või kahjustatud korpuse ja/või patareipoolustega patareid või akud.
9. **Kuluprognosis** - katmata või enam mittekaetud garantiiteenusega tooted remondime tasuta eest. Päringu järel saate defektsed tooted kuluprognosisi jaoks meie teeninduskeskusesse saata ja vajaduse korral teeninduskeskusele kirjaliku (postiga, e-kirjaga) remondiloa anda. Ilma remondiloata edasist töötlemist ei toimu.

**Garantiitingimused** kehtivad ainult reklamatsiooni ajahetkel vastavalt aktuaalses väljaandes ja need saab vajaduse korral võtta meie koduleheküljelt ([www.scheppach.com](http://www.scheppach.com)). Tõlgete puhul on määravaks alati saksakeelne väljaanne.

**Scheppach GmbH · Günzburger Str. 69 · 89335 Ichenhausen (Saksamaa)**

**Telefon: +800 4002 4002 ·**

**E-post: [customerservice.EE@scheppach.com](mailto:customerservice.EE@scheppach.com) ·**

**Internet: <https://www.scheppach.com>**

Jätame endale õiguse neid garantiitingimusi ilma eelteavitusega igal ajal muuta.

## 16 ELi vastavusdeklaratsioon

### Vastavusdeklaratsiooni originaali tõlge

#### Tootja:

Scheppach GmbH  
Günzburger Straße 69  
D-89335 Ichenhausen

Me deklareerimine ainuisikuliselt vastutades, et siin kirjeldatud toode ühtib esitatud direktiivide ja normidega.

Kaubamärk: **SCHEPPACH**  
Art nimetus: **AKU-KÄSITOLMUIMUR**  
**C-HVC150-X**  
Art-nr **5909251900**

#### ELi direktiivid:

2014/30/EL, 2014/35/EL, 2011/65/EL\*

\* Deklaratsiooni objektiks olev ülalpool kirjeldatud ese vastab Euroopa Parlamendi ja nõukogu direktiivile 2011/65/EÜ kuupäevaga 8. juuni 2011 teatud ohtlike ainete kasutamispääsude kohta elektri- ja elektroonikaseadmetes.

#### Kohaldatud normid:

EN 60335-1:2012+AC:2014+A11:2014+A13:2017+A1:2019+A2:2019+A14:2019+A15:2021+A16:2023;  
EN IEC 60335-2-2:2023+A11:2023; EN 62233:2008;  
EN IEC 55014-1:2021; EN IEC 55014-2:2021

#### Dokumentatsioonivolinik:

Dawid Hudzik  
Günzburger Str. 69  
D-89335 Ichenhausen  
Ichenhausen, 14.08.2024



Simon Schünk  
Division Manager Product Center



Andreas Pecher  
Head of Project Management







## Turinys

1	Ivadas.....	121
2	Gaminio aprašymas (1, 4 pav.).....	121
3	Komplektacija (1, 4 pav.).....	121
4	Naudojimas pagal paskirtį.....	121
5	Saugos nurodymai.....	122
6	Techniniai duomenys.....	123
7	Išpakavimas.....	123
8	Montavimas.....	123
9	Valdymas.....	123
10	Valymas ir techninė priežiūra.....	124
11	Laikymas ir transportavimas.....	125
12	Remontas ir atsarginių dalių užsakymas.....	125
13	Utilizavimas ir pakartotinis atgavimas.....	125
14	Sutrikimų šalinimas.....	126
15	Garantinės sąlygos – „Schepbach“ 20 V IXES serija.....	126
16	EB atitikties deklaracija.....	128
17	Perspektyvinis brėžinys.....	203

## Ant gaminio esančių simbolių aiškinimas

Šiame žinyne naudojami simboliai turi atkreipti Jūsų dėmesį į galimą riziką. Saugos simboliai ir juos lydintys paaiškinimai turi būti tiksliai suprasti. Patys įspėjimai rizikos nepašalina ir negali pakeisti tinkamų nelaimingų atsitikimų prevencijos priemonių.

	Prieš eksploatacijos pradžią perskaitykite naudojimo instrukciją ir saugos nurodymus bei jų laikykitės!
	Ličio jonų akumulatorius
	Gaminys atitinka galiojančias Europos direktyvas.
	Gaminys atitinka galiojančias Serbijos gaires.

## 1 Ivadas

### Gamintojas:

Schepbach GmbH  
Günzburger Straße 69  
D-89335 Ichenhausen

### Gerbiamas kliente,

mes linkime Jums daug džiaugsmo ir didelės sėkmės dirbant su nauju gaminiu.

### Nuoroda:

pagal galiojančią Atsakomybės už gaminį įstatymą šio gaminio gamintojas neatsako už žalą, kuri atsiranda šiame gaminyje arba dėl jo:

- netinkamai naudojant,
- nesilaikant naudojimo instrukcijos,

- remontuojant tretiesiems asmenims, neįgalotiems specialistams,
- montuojant ir keičiant neoriginalias atsargines dalis,
- naudojant ne pagal paskirtį,

### Atkreipkite dėmesį:

naudojimo instrukcija yra šio gaminio dalis.

Joje pateikiamos svarbios nuorodos, kaip su gaminiu dirbti saugiai, tinkamai ir ekonomiškai bei kaip išvengti pavojų, sutaupyti remonto išlaidų, sutrumpinti gaminio prastovos laikus bei padidinti patikimumą ir pailginti eksploatacavimo trukmę. Be šioje naudojimo instrukcijoje pateiktų saugos nuostatų, būtinai privalote laikytis gaminio eksploatavimui galiojančių taisyklių.

Prieš naudodami gaminį, susipažinkite su visomis gaminio naudojimo ir saugos nuorodomis. Eksploatuokite gaminį tik, kaip aprašyta, ir nurodytoms naudojimo sritims. Laikykite naudojimo instrukciją saugioje vietoje ir, perduodami gaminį tretiesiems asmenims, kartu perduokite ir visą dokumentaciją.

## 2 Gaminio aprašymas (1, 4 pav.)

1. Siurbiamoji jungtis
2. Surinkimo rezervuaras
3. Atsklendimo mygtukas
4. Įj./išj. jungiklis
5. Rankena
6. Akumulatorius\*
7. Akumulatoriaus laikiklis
8. Ilginamasis vamzdis
9. Tarpų antgalis
10. Grindų antgalis
11. Apmušalų antgalis
12. Atfiksavimo mygtukas (akumulatorius)
13. Filtro kasetė

\* = į komplektaciją neįeina!

## 3 Komplektacija (1, 4 pav.)

Poz.	Kiekis	Pavadinimas
8.	3 x	Ilginamasis vamzdis
9.	1 x	Tarpų antgalis
10.	1 x	Grindų antgalis
11.	1 x	Apmušalų antgalis
13.	1 x	Filtro kasetė (iš anksto sumontuota)
	1 x	Rankinis dulkių siurblys
	1 x	Naudojimo instrukcija

## 4 Naudojimas pagal paskirtį

Rankinis dulkių siurblys tinka sausiesiems paviršiams siurbti. Siurbti galite tik sausas siurbiamas medžiagas. Siurbti šlapias, degias, sprogias ar sveikatai pavojingas medžiagas draudžiama.

Gaminį leidžiama naudoti tik pagal paskirtį. Bet koks kitoks naudojimas laikomas ne pagal paskirtį. Už su tuo susijusią žalą arba patirtus bet kokius sužalojimus atsako naudotojas / operatorius, o ne gamintojas.

Naudojimo pagal paskirtį dalis taip pat yra saugos nurodymų, montavimo instrukcijos ir naudojimo instrukcijoje pateiktų eksploataavimo nurodymų laikymasis.

Asmenys, kurie gaminį naudoja ir atlieka jo techninę priežiūrą, turi būti su ja susipažinę ir informuoti apie galimus pavojus.

Atlikus gaminio modifikacijas, už su tuo susijusią žalą gamintojas neatsako.

Gaminį leidžiama eksploatuoti tik su gamintojo originaliomis dalimis ir priedais.

Laikykitės gamintojo saugos, darbo ir techninės priežiūros reikalavimų bei techniniuose duomenyse nurodytų matmenų.

Atkreipkite dėmesį į tai, kad mūsų gaminiai nėra skirti naudoti komerciniams, amatiniams arba pramoniniams tikslams. Mes neteikiame garantijos, kai gaminys naudojamas komercinėse, amatininkų arba pramoninėse įmonėse arba panašioms darbams.

## Signalinių žodžių aiškinimas naudojimo instrukcijoje.

### **! PAVOJUS**

Signalinis žodis, žymintis tiesioginę pavojingą situaciją, kurios nevengiant pasekmė bus mirtini arba sunkūs sužalojimai.

### **! ĮSPĖJIMAS**

Signalinis žodis, žymintis galimai pavojingą situaciją, kurios nevengiant pasekmė gali būti mirtini arba sunkūs sužalojimai.

### **! ATSARGIAI**

Signalinis žodis, žymintis galimai pavojingą situaciją, kurios nevengiant pasekmė bus lengvi arba vidutinio sunkumo sužalojimai.

### **DĖMESIO**

Signalinis žodis, žymintis galimai pavojingą situaciją, kurios nevengiant pasekmė gali būti gaminio arba turto / nuosavybės apgadinimas.

## 5 Saugos nurodymai

Išsaugokite visus saugos nurodymus ir instrukcijas ateičiai!

### **! ĮSPĖJIMAS**

**Perskaitykite visas šiam elektriniam įrankiui taikomas saugos nurodymus, instrukcijas, iliustracijas ir techninius duomenis.**

Netinkamai laikantis toliau pateiktų nurodymų, galima patirti elektros smūgį, gali kilti gaisras ir (arba) galima sunkiai susižaloti.

### 5.1 Bendrieji saugos nurodymai

- Šį gaminį leidžiama naudoti vaikams nuo 8 metų ir vyresniems bei asmenims, kurių fiziniai, jutiminiai arba protiniai gebėjimai yra mažesni arba kuriems trūksta patirties ir žinių, jei jie jį naudos prižiūrimi arba bus instrukuoti, kaip saugiai naudoti gaminį, bei supras iš to kylančius pavojus. Vaikams žaisti su gaminiu draudžiama. Neprižiūrimi vaikai negali valyti ir atlikti techninės priežiūros.

## DĖMESIO

Naudojant elektrinius prietaisus, norint apsisaugoti nuo elektros smūgio, pavojus susižaloti ir gaisro pavojus, būtina imtis toliau nurodytų saugos priemonių:

### 5.2 Taip išvengsite nelaimingų atsitikimų ir sužalojimų

- Niekada nepalikite paruošto eksploatuoti gaminio be priežiūros darbo vietoje.
- Gaminiumi negalima siurbti žmonių ir gyvūnų.
- Darbo metu nenukreipkite gaminio ar antgalių į save ar kitus žmones, ypač akis ir ausis. Pavojus susižaloti.
- Nesiurbkite karštų, rusenančių, degių, sprogių ar sveikatai pavojingų medžiagų. Tai, be kita ko, yra karšti pelenai, benzinas, tirpikliai, rūgštys ar šarmai. Kyla gaisro pavojus ir pavojus susižaloti.
- Reguliariai tikrinkite gaminį ir priedus, ar nėra pažeidimų. Nenaudokite pažeisto gaminio arba priedų.

### 5.3 Taip išvengsite nelaimingų atsitikimų ir sužalojimų dėl elektros smūgių

- Išjunkite gaminį:
  - kai gaminio nenaudojate, jį transportuojate arba paliekate be priežiūros,
  - gaminį tikrinate, valote arba šalininate sangrūdas,
  - kai atliekate valymo arba techninės priežiūros darbus ar keičiate priedus,
  - po sąlyčio su svetimkūniais arba įrenginiui neįprastai vibruojant.
- Nemerkite gaminio į vandenį ir neekspluatuokite jo drėgnoje aplinkoje.
- Norėdami išvalyti, jokiū būdu nenardinkite gaminio į vandenį ar kitus skysčius.
- Niekada nelieskite gaminio drėgnomis arba šlapiomis rankomis!

### 5.4 Taip išvengsite gaminio pažeidimų ir su tuo susijusio asmens sužalojimo

- Įsitikinkite, kad gaminyje surinktas teisingai, o filtrai yra taisyklingoje padėtyje.
- Nedirbkite be filtro. Gaminys gali būti pažeistas.
- Naudokite tik mūsų techninės priežiūros centro pristatytas ir rekomenduojamas atsargines dalis bei priedus (žr. „Atsarginės dalys / priedai“). Naudojant kitų gamintojų dalis, iš karto netenkama teisės reikšti garantines pretenzijas.
- Remontą paveskite atlikti tik mūsų įgaliotiems klientų aptarnavimo tarnybos.
- Laikykitės gaminio ir techninės priežiūros nuorodų.
- Laikykite gaminį sausoje ir vaikams nepasiekiamoje vietoje.

## Liekamosios rizikos

**Gaminys pagamintas pagal technikos lygį ir pripažintas saugumo technikos taisyklės. Tačiau dirbant galima pavienė liekamoji rizika.**

- Nenaudojant nurodytos klausos apsaugos, klausos sutrikdymas.
- Liekamąsias rizikas galima sumažinti, jei bus laikomasi saugos nuorodų ir bus naudojama pagal paskirtį bei bus laikomasi visos naudojimo instrukcijos.
- Naudokite gaminį taip, kaip rekomenduojama šioje naudojimo instrukcijoje. Taip Jūsų gaminys pasieks optimalią galią.
- Be to, nepaisant visų priemonių, kurių buvo imtasi, galima neakivaizdi liekamoji rizika.
- Prieš įkraudami, išimkite iš gaminio akumulatorius.
- Prijungiamo gnybtų negalima trumpai sujungti.

**⚠️ ĮSPĖJIMAS**

Eksploatuojant šis elektrinis įrankis sudaro elektromagnetinį lauką. Tam tikromis aplinkybėmis šis laukas gali veikti aktyvius arba pasyvius medicininius implantus. Norint sumažinti rimtų arba mirtinų sužalojimų pavojų, prieš naudojant elektrinį įtaisą, asmenims su medicininiais implantais rekomenduojame pasikonsultuoti su savo gydytoju arba medicininių implantų gamintoju.

**DĖMESIO**

Gaminys yra 20 V IXES serijos dalis ir jo negalima eksploatuoti su šios serijos akumulatoriais. Akumulatorius leidžiama įkrauti tik su šios serijos įkrovikliais. Čia atsižvelkite į gamintojo duomenis.

**⚠️ ĮSPĖJIMAS**

**Laikykites saugos ir įkrovimo bei tinkamo naudojimo nuorodų, pateiktų Jūsų 20V IXES serijos akumulatoriaus ir įkroviklio eksploatavimo instrukcijoje. Išsamų įkrovimo proceso aprašymą ir kitos informacijos rasite atsikroje naudojimo instrukcijoje.**

## 6 Techniniai duomenys

Variklio įtampa	20 V 
Siurbimo jėga	10000 Pa
Siurbimo našumas	15 l/s
Apsaugos laipsnis	IPX0
Talpa (surinkimo rezervuaras)	0,56 l
Svoris (be akumulatoriaus)	1,4 kg

Pasilikame teisę atlikti techninius pakeitimus!

## 7 Išpakavimas

**⚠️ ĮSPĖJIMAS**

**Gaminys ir pakavimo medžiagos nėra vaikų žaislas! Vaikams draudžiama žaisti su plastikiniais maišeliais, plėvelėmis ir mažomis dalimis! Pavojus praryti ir uždusti!**

- Atidarykite pakuotę ir atsargiai išimkite gaminį.
- Nuimkite pakavimo medžiagą ir ištraukite pakavimo / transportavimo fiksatorius (jei yra).
- Patikrinkite, ar komplektacijoje viskas yra.
- Patikrinkite gaminį ir priedus, ar transportuojant jie nebuvo pažeisti. Apie bet kokius pažeidimus nedelsdami informuokite transporto įmonę, kuri pristatė gaminį. Vėliau reklamacijos nebūs pripažintos.
- Jei įmanoma, saugokite pakuotę, kol nepasibaigs garantinis laikotarpis.
- Prieš naudodami, pagal naudojimo instrukciją susipažinkite su gaminiu.
- Priedams bei greitai susidėvinčioms ir atsarginėms dalims naudokite tik originalias dalis. Atsarginių dalių įsigysite iš savo prekybos atstovo.
- Užsakydami nurodykite mūsų gaminių numerius bei gaminio tipą ir pagaminimo metus.

## 8 Montavimas

**DĖMESIO**

**Prieš pradėdami eksploatuoti, gaminį būtina iki galo sumontuoti!**

### 8.1 Antgaliai (9, 10, 11) (1, 2 pav.)

#### Tarų antgalis (9)

- Tarų, kampų, radiatorių ir sunkiai pasiekiamų vietų siurbimas.

#### Grindų antgalis (10)

- Mažesnių grindų plotų, kilimų ar durų kilimėlių siurbimas.
- Grindų antgalį (10) naudokite kartu su ilginamuju vamzdiu (8).
- Prireikus jį galima naudoti ir be ilginamojo elemento.

#### Apmušalų antgalis (11)

- Sėdimųjų baldų, sofų komplektų ir į apmušalus panašių paviršių siurbimas.

### 8.1.1 Antgalio užmovimas

1. Užmaukite norimą antgalį ant siurbiamosios jungties (1) ant surinkimo rezervuaro (2).
2. Nuimkite antgalį, ištraukdami jį į priekį iš siurbiamosios jungties (1).

## 9 Valdymas

Akumulatorinis rankinis dulkių siurblys turi tvirtą, permatomą plastikinį indą nešvarumams surinkti. Valdymo dalių funkcijas rasite tolesniuose aprašymuose.

**DĖMESIO**

Atkreipkite dėmesį į tai, kad dirbant aplinkos temperatūra neviršytų 50 °C ir būtų ne žemesnė nei -20 °C.

**DĖMESIO**

Gaminys yra 20 V IXES serijos dalis ir jo negalima eksploatuoti su šios serijos akumulatoriais. Akumulatorius leidžiama įkrauti tik su šios serijos įkrovikliais. Čia atsižvelkite į gamintojo duomenis.

## 9.1 Akumulatoriaus (6) įdėjimas į akumulatoriaus laikiklį (7) / išėmimas iš jo (3 pav.)

### Akumulatoriaus įdėjimas

1. Įstumkite akumuliatorių (6) į akumulatoriaus laikiklį (7). Akumulatorius (6) girdimai užsifiksuoja.

### Akumulatoriaus išėmimas

1. Paspauskite akumulatoriaus (6) atfiksavimo mygtuką (12) ir ištraukite akumuliatorių iš akumulatoriaus laikiklio (7).

## 9.2 Gaminio įjungimas / išjungimas (1 pav.)

### DĖMESIO

Nenaudoti be filtro!

### Įjungimas

1. Įjunkite gaminį, paspausdami įj./išj. jungiklį (4).

### Išjungimas

1. Išjunkite gaminį, įj./išj. jungiklį (4) paspausdami dar kartą.

## 9.3 Apsauga nuo perkrovo

### Nuoroda:

Esant variklio perkrovai, jis išsijungia savaime. Jam atvėsus (trukmė skirtinga), variklį galima įjungti vėl.

## 9.4 Surinkimo rezervuaro (2) ištuštinimas (1, 4 pav.)

### ⚠ ĮSPĖJIMAS

**Ištuštinkite ir išvalykite gaminį prieš ir po naudojimo, kad išvengtumėte medžiagų, kurios gali kelti gaisro pavojų gaminyje, kaupimosi.**

Rankini siurblys gali būti pažeistas, jei surinkimo rezervuaras (2) yra per pilnas dulkių.

1. Išimkite surinkimo rezervuarą (2), paspausdami atsklendimo mygtuką (3) ir išimdami surinkimo rezervuarą (2).
2. Atsargiai ištraukite filtro kasetę (13) iš surinkimo rezervuaro (2).
3. Ištuštinkite surinkimo rezervuarą (2).
4. Jei reikia, surinkimo rezervuarą (2) išvalykite drėgna šluoste\*.  
Jei reikia, išvalykite filtro kasetę (13), kaip aprašyta 10.1.1.
5. Įstatykite filtro kasetę (13) atgal į surinkimo rezervuarą (2).  
Filtro kasetę (13) dėl jos formos galima įstatyti į surinkimo rezervuarą (2) tik vienoje padėtyje.
6. Vėl sumontuokite surinkimo rezervuarą (2) ant gaminio.  
Uždėkite surinkimo rezervuarą (2) gaminio apačioje. Įsitikinkite, kad iškyša yra surinkimo rezervuaro (2) įduboje, ir leiskite jai užsifiksuoti gaminio viršuje esančiame atsklendimo įtaise.

\* = į komplektaciją privalomai neįeina!

## 10 Valymas ir techninė priežiūra

### ⚠ ĮSPĖJIMAS

Šioje naudojimo instrukcijoje neaprašytus remonto ir techninės priežiūros darbus pavėskite atlikti tik specializuotoms dirbtuvėms. Naudokite tik originalias atsargines dalis.

**Kyla nelaimingų atsitikimų pavojus! Techninės priežiūros ir valymo darbus iš esmės atlikite išmėg akumuliatorių. Kyla pavojus susižaloti! Prieš atlikdami bet kokius techninės priežiūros ir valymo darbus, leiskite gaminii atvėsti. Variklio elementai yra įkaitę. Kyla pavojus susižaloti ir nudegti!**

Gaminys gali netikėtai pasileisti ir taip sužaloti.

- Išimkite akumuliatorių.
- Palaukite, kol gaminys atvės.
- Išimkite įstatomą įrankį.

## 10.1 Valymas

1. Norėdami išvalyti, jokių būdu nenardinkite gaminio į vandenį ar kitus skysčius.
2. Niekada nepurškite ant gaminio vandens.
3. Stenkitės, kad apsauginiai įtaisai, vėdinimo plyšiai ir variklio korpusas būtų kuo švaresni ir nedulkėti. Esant mažam slėgiui, nuvalykite gaminį švaria šluoste\* arba išpūskite suslėgtuoju\* oru. Rekomenduojame gaminį išvalyti iš karto po kiekvieno naudojimo.
4. Vėdinimo angos visada turi būti neuždengtos.
5. Nenaudokite valymo priemonių ir tirpiklių. Jie gali pažeisti plastikinę gaminio dalis. Atkreipkite dėmesį į tai, kad į gaminio vidų nepatektų vandens.

\* = į komplektaciją privalomai neįeina!

### 10.1.1 Filtro kasetės (13) valymas (1, 4 pav.)

Jei siurbimo našumas sumažėja, išvalykite filtro kasetę.

1. Išimkite surinkimo rezervuarą (2), paspausdami atsklendimo mygtuką (3) ir išimdami surinkimo rezervuarą (2).
2. Atsargiai ištraukite filtro kasetę (13) iš surinkimo rezervuaro (2).
3. Šepetuku\* pašalinkite dulkes nuo filtro kasetės (13) ir, jei reikia, išplaukite filtro kasetę (13).
4. Leiskite filtro kasetei (13) išdžiūti prieš vėl sumontuodami ir naudodami.
5. Įstatykite filtro kasetę (13) atgal į surinkimo rezervuarą (2).  
Filtro kasetę (13) dėl jos formos galima įstatyti į surinkimo rezervuarą (2) tik vienoje padėtyje.
6. Vėl sumontuokite surinkimo rezervuarą (2) ant gaminio.  
Uždėkite surinkimo rezervuarą (2) gaminio apačioje. Įsitikinkite, kad iškyša yra surinkimo rezervuaro (2) įduboje, ir leiskite jai užsifiksuoti gaminio viršuje esančiame atsklendimo įtaise.

\* = į komplektaciją privalomai neįeina!

## 10.2 Techninė priežiūra

Gaminiai techninės priežiūros nereikia.

1. Prieš naudodami kaskart patikrinkite gaminį, ar nėra akivaizdžių trūkumų, pvz., atsilaisvinusių, nusidėvėjusių arba pažeistų dalių.

## 11 Laikymas ir transportavimas

### 11.1 Laikymas

- Išimkite akumuliatorių.
- Išvalykite ir patikrinkite, ar gaminys nepažeistas.

Laikykite gaminį ir jo priedus tamsioje, sausoje ir nuo šalčio apsaugotoje bei vaikams nepasiekiamoje vietoje. Optimali laikymo temperatūra yra nuo 5 °C iki 30 °C. Laikykite gaminį originalioje pakuotėje. Uždenkite gaminį, kad apsaugotumėte jį nuo dulkių arba drėgmės. Laikykite naudojimo instrukciją prie gaminio.

### 11.2 Transportavimas

- Išimkite akumuliatorių.
- Gaminį galima kelti arba transportuoti tik už nešimo rankenos.

## 12 Remontas ir atsarginių dalių užsakymas

Atkreipkite dėmesį į tai, kad šio gaminio toliau nurodytos dalys naudojant arba natūraliai dėvisi arba toliau nurodytų dalių reikia kaip vartojamųjų medžiagų.

### DĖMESIO

pagal Atsakomybės už gaminį įstatymą neatsakoma už žalą, patirtą netinkamai remontuojant ir nenaudojant originalių atsarginių dalių.

Išgaliokite klientų aptarnavimo tarnybą arba išgaliotąjį specialistą. Atitinkami reikalavimai galioja ir priedų dalims.

Atsarginių dalių ir priedų įsigysite mūsų techninės priežiūros centre. Tam nuskenuokite tituliname lape esantį QR kodą.

### 12.1 Atsarginių dalių užsakymas

Užsakant atsargines dalis, reikia nurodyti šiuos duomenis:

- Modelio pavadinimas
- Prekės kodas
- Specifikacijų lentelės duomenys

#### Atsarginės dalys / priedai

Akumuliatorius SBP2.0, gam. Nr.:	7909201708
Akumuliatorius SBP4.0, gam. Nr.:	7909201709
Įkroviklis SBC2.4A, gam. Nr.:	7909201710
Įkroviklis SBC4.5A, gam. Nr.:	7909201711
Įkroviklis SDBC2.4A, gam. Nr.:	7909201712
Įkroviklis SDBC4.5A, gam. Nr.:	7909201713
StarterKit SBSK2.0, gam. Nr.:	7909201720
StarterKit SBSK4.0, gam. Nr.:	7909201721
Filtro kasetės gam. Nr.:	7906404701

## 13 Utilizavimas ir pakartotinis atgavimas

### Pakavimo nuorodos



Pakavimo medžiagas galima perdirbti. Utilizuokite pakuotes, tausodami aplinką.

### Nuorodos dėl Elektros ir elektronikos prietaisų įstatymo (vok. ElektroG)



**Panaudotų elektros ir elektronikos prietaisų negalima mesti į buitines atliekas, juos reikia surinkti ir utilizuoti atskirai!**

- Panaudotas baterijas arba akumuliatorius, kurie nėra fiksuotai sumontuoti sename prietaise, prieš atiduodant reikia išimti jų nepažeidžiant! Toks utilizavimas sureguliuotas Baterijų įstatyme.
- Elektros bei elektronikos prietaisų savininkai ar naudotojai yra teisiškai įpareigoti juos grąžinti po naudojimo.
- Galutinis naudotojas yra atsakingas už savo asmeninių duomenų ištrynimą iš utilizuojamo panaudoto įrenginio!
- Perbrauktos šiukšliadėžės simbolis reiškia, kad elektros ir elektronikos prietaisų negalima išmesti kartu su buitinėmis atliekomis.
- Elektros ir elektronikos prietaisus galima nemokamai grąžinti šiose vietose:
  - viešosiose atliekų šalinimo ar surinkimo vietose (pvz., savivaldybių pastatų kiemuose),
  - elektros prietaisų pardavimo vietose (stacionariose ir internetinėse), jei pardavėjai privalo juos priimti atgal arba tai padaryti siūlo savanoriškai.
  - Iki trijų vienos rūšies panaudotų elektros prietaisų, kurių krašto ilgis ne didesnis kaip 25 cm, galite nemokamai grąžinti gamintojui prieš tai neįsigydami naujo prietaiso iš gamintojo arba nuvežti į kitą įgaliotą surinkimo punktą savo vietovėje.
  - Dėl kitų papildomų gamintojų ir platintojų prekių priėmimo atgal sąlygų kreipkitės į atitinkamą klientų aptarnavimo tarnybą.
- Jei gamintojas pristato naują elektros prietaisą privačiam namų ūkiui, jis gali organizuoti nemokamą elektros prietaiso gaėmimą galutinio naudotojo prašymu. Tam susisiekite su gamintojo klientų aptarnavimo tarnyba.
- Šie teiginiai galioja tik prietaisams, parduodamiems Europos Sąjungos šalyse, kurioms taikoma Europos direktyva 2012/19/ES. Europos Sąjungai nepriklausančiose šalyse gali būti taikomos kitokios panaudotų elektros ir elektronikos prietaisų utilizavimo nuostatos.

### Nuorodos dėl ličio jonų akumuliatorių



**Prieš utilizuodami įrenginį, išmontuokite akumuliatorių!**

- Nemeskite akumuliatoriaus į buitines atliekas, ugnį (sprogimo pavojus) arba vandenį. Pažeisti akumuliatoriai, iš jų pasklidus nuodingiems garams arba skysčiams, gali pakenkti aplinkai ir Jūsų sveikatai.
- Pristatykite įrenginį ir įkroviklį į perdirbimo punktą. Naudojamas plastikinės ir metalinės dalis galima surūšiuoti ir taip pristatyti pakartotiniam naudojimui.

- Utilizuokite akumulatorius iškrautus. Norint apsaugoti nuo trumpojo jungimo, polius rekomenduojame užklijuoti lipnia juosta. Neatidarinėkite akumulatoriaus.

- Utilizuokite akumulatorius pagal vietos reikalavimus. Pristatykite akumulatorius į senų akumuliatorių surinkimo vietą, kur jie pristatomi pakartotiniam naudojimui tausojanč aplinką. Tuo tikslu kreipkitės į vietinę atliekų utilizavimo įmonę.

## 14 Sutrikimų šalinimas

Sutrikimas	Galima priežastis	Ką daryti?
Gaminys nepasileidžia.	Per silpna akumulatoriaus galia.	Įkraukite akumuliatorių.
	Blogai įdėtas akumulatorius.	Istumkite akumuliatorių į akumulatoriaus laikiklį. Akumulatorius girdimai užsifiksuoja.
	Sugedęs įj./išj. jungiklis.	Kreipkitės į mūsų klientų aptarnavimo tarnybą.
	Sugedęs variklis.	
Gaminys veikia su pertraukomis.	Vidinis blogas kontaktas.	Kreipkitės į mūsų klientų aptarnavimo tarnybą.
	Sugedęs įj./išj. jungiklis.	
Sumažėjo siurbimo našumas ir gaminys neįsiburia nešvarumų.	Surinkimo rezervuaras yra pilnas.	Ištuštinkite surinkimo rezervuarą.
	Užblokuotas ortakis.	Patikrinkite, ar šios dalys neužsikibusios, ir pašalinkite užsikisimus: <ul style="list-style-type: none"> <li>• Surinkimo rezervuaras</li> <li>• Ilginamasis vamzdis</li> <li>• Tarpų / grindų / apmušalų antgalis</li> </ul>
	Užsikišo filtro kasetė.	Išvalykite filtro kasetę.
Siurbimo našumas sumažėjo net ir išvalius filtro įdėklą.	Filtro įdėklas yra pažeistas.	Kreipkitės į mūsų klientų aptarnavimo tarnybą.
Perkaito gaminys.	Užsikišo filtro įdėklas.	Išvalykite filtro įdėklą.
Iš gaminio sklinda dulkės.	Surinkimo rezervuaras buvo netinkamai sumontuotas.	Vėl tinkamai sumontuokite surinkimo rezervuarą.

## 15 Garantinės sąlygos – „Scheppach“ 20 V IXES serija

Peržiūros data 2024-04-25

### Gerbiami klientai,

mūsų gaminiams taikoma griežta kokybės kontrolė. Tačiau, jei nepaisant to, gaminys blogai veiktų, mes dėl to labai apgailestautume ir prašytume kreiptis į mūsų techninės priežiūros tarnybą žemiau nurodytu adresu. Su mumis taip pat galite susisiekti telefonu techninės priežiūros tarnybos iškvietyto numeriu. Toliau pateikta informacija skirta padėti Jums be problemų išnagrinėti ir patenkinti pretenziją žalos atveju.

### Norint pareikšti garantines pretenzijas, galioja:

1. **Šios garantinės sąlygos** reglamentuoja mūsų papildomas gamintojo garantijos paslaugas naujų gaminių pirkėjams (privatiems galutiniams naudotojams). Jūsų įstatymais numatytos teisės reikšti garantines pretenzijas ši garantija neličia. Už tai atsako pardavėjas, iš kurio įsigijote gaminį.
2. **Gamintojo garantija** apima Jūsų įsigyto naujo gaminio defektus, atsiradusius dėl medžiagų ar gamybos broko. Jei gamininiu laikotarpiu atsiranda medžiagų ar gamybos broko, gamintojas, kaip garantas, pagal šią garantiją savo nuožiūra suteikia vieną iš šių paslaugų:
  - nemokamas prekių remontas,
  - nemokamas prekių keitimas į lygiavertę prekę (prireikus taip pat keičiamos į kitą modelį, jei originalios prekės nebėra).

Pakeisti gaminiai arba dalys tampa mūsų nuosavybe. Atkreipkite dėmesį į tai, kad mūsų gaminiai nėra skirti naudoti komerciniams, amatiniais arba profesiniams tikslams. Todėl garantinis atvejis negalioja, jei gaminys garantiniu laikotarpiu buvo naudojamas komercinėje, amatų ar pramoninėje veikloje arba buvo veikiamas lygiavertės apkrovos.

### 3. Mūsų garantinės paslaugos netaikomos:

- gaminio pažeidimams, atsiradusiems dėl montavimo instrukcijų nesilaikymo, netinkamo montavimo, naudojimo instrukcijų nesilaikymo (pvz., prijungimo prie netinkamos elektros tinklo įtampos ar elektros srovės tipo) arba techninės priežiūros ir saugos taisyklių ar dėl gaminio naudojimo netinkamomis aplinkos sąlygomis, taip pat dėl netinkamos priežiūros ir techninės priežiūros;
- gaminio pažeidimams, atsiradusiems dėl netinkamo naudojimo ar naudojimo ne pagal paskirtį (pvz., perkraunant gaminį arba naudojant nepatvirtintus įrankius ar priedus), pašalinių daiktų patekimo į gaminį (pvz., smėlio, akmenukų ar dulkių), transportavimo pažeidimų, įėgos panaudojimo ar išorinio poveikio (pvz., pažeidimų numetus);
- gaminio ar jo dalių pažeidimams dėl normalaus, įprasto (eksploatacinio) ar kitokio natūralaus susidėvėjimo, taip pat greitai susidėvintų dalių pažeidimams ir (arba) nusidėvėjimui;
- gaminio defektams, atsiradusiems naudojant priedus, papildomas ar atsargines dalis, kurios nėra originalios arba naudojamos ne pagal paskirtį;

- gaminiams, kurie buvo keičiami ar modifikuojami;
- nedideliems nukrypimams nuo nustatytųjų savybių, kurie yra nereikšmingi gaminio vertei ir tinkamumui naudoti;
- gaminiams, kurie buvo remontuojami savavališkai arba neįgaliotų trečiųjų asmenų;
- jei trūksta gaminio ženklinimo arba identifikavimo informacijos (mašinos lipduko) arba jis / ji neiškai-tomas (-a);
- gaminiams, kurie yra labai nešvarūs ir kuriuos techninės priežiūros personalas atmeta.
- Pretenzijos dėl žalos atlyginimo ir pasekminei žalai šios garantinės paslaugos netaikomos.

4. **Garantijos trukmė yra 5 metai** (baterijoms / akumulatoriams – 12 mėnesių) ir pradeda skaičiuoti nuo gaminio pirkimo datos. Lemiamą reikšmę turi pirkimo kvito originalo data. Garantines pretenzijas reikia pareikšti iš karto apie jas sužinojus. Pasibaigus garantiniam laikotarpiui, garantinės pretenzijos nepriimamos. Dėl gaminio remonto arba pakeitimo nei pailgėja garantinis laikotarpis, nei dėl atiktų tokių paslaugų šiam gaminiui arba galimai įmontuotoms atsarginėms dalims įsigalioja naujas garantinis laikotarpis. Tai taip pat galioja ir teikiant paslaugas vietoje. Būtiną sąlyga reikalavimui pagal garantiją pareikšti yra ta, kad gamintojai, kaip garantui, būtų suteikta galimybė išnagrinėti garantijos atvejį, gamintojo prašymu atsiunčiant prekes. Būtiną pasirūpinti, kad transportuojant būtų išvengta pažeidimų, naudojant tinkamą pakuotę. Atitinkamą išvalytą gaminį kartu su pirkimo kvitu, kuriame turi būti nurodyta pirkimo data ir gaminio pavadinimas, kopija reikia pateikti arba išsiųsti klientų aptarnavimo tarnybai. Jei gaminys atsiunčiamas ne visas, ne visos pristatytos apimties, keičiant gaminį arba grąžinant pinigų, trūkstatų priedų vertė bus įskaityta / išskaičiuota. Iš dalies arba visiškai išardyti gaminiai negali būti pripažįstami garantiniu atveju. Nepagrįstos pretenzijos atveju arba pasibaigus garantiniam laikotarpiui pirkėjas paprastai padengia transportavimo išlaidas ir transportavimo riziką. **Apie garantinį atvejį iš anksto praneškite techninės priežiūros skyriui (žr. toliau).** Paprastai susitariama, kad sugedęs gaminys su trumpu gedimo aprašymu bus siunčiamas organizuotai grąžinant arba – taisant ne garantiniu laikotarpiu – pakankamai apmokėjus, laikantis atitinkamos pakuotės ir siuntimo nurodymų, toliau nurodytu techninės priežiūros skyriaus adresu. **Atkreipkite dėmesį į tai, kad saugumo sumetimais grąžinant gaminį (priklausomai nuo modelio) jame nebūtų jokių eksploatacinių medžiagų.** Mūsų techninės priežiūros centrai siunčiamas gaminys turi būti supakuotas taip, kad transportuojant būtų išvengta gaminio, dėl kurio reikšiamos pretenzijos, pažeidimų. Suremontavę / pakeitę gaminį Jums išsiųsime nemokamai. Jei gaminį negalima suremontuoti ar pakeisti, mūsų nuožūra gali būti grąžinta piniginė suma, neviršijanti sugedusio gaminio pirkimo kainos, atsižvelgiant į bet kokius nusidėvėjimo ir susidėvėjimo atskaitymus. Šios garantinės paslaugos galioja tik pirminiam privačiam pirkėjui ir nėra perleidžiamos ar perduodamos.

5. **Garantijos pratęsimas iki 10 metų:** „Scheppach“ siūlo papildomą 5 metų garantiją „Scheppach“ 20 V serijos gaminiams. Taigi, šiems gaminiams suteikiama 10 metų garantija. Tai netaikoma baterijoms / akumulatoriams, įkrovikliams ir priedams. Šiuo garantijos pratęsimu galite pasinaudoti „Scheppach“ gaminį iš šio asortimento užregistravę internete adresu <https://garantie.scheppach.com> ne vėliau kaip per 30 dienų nuo įsigijimo dienos. Sėkmingai užregistravę internetu, gausite su preke susijusios garantijos pratęsimo patvirtinimą.
6. **Norėdami pateikti garantinį reikalavimą, kreipkitės į mūsų techninės priežiūros centrą.**

**Pageidautina, kad naudotumėte mūsų formą, esančią mūsų pagrindiniame puslapyje:**  
<https://www.scheppach.com/de/service>

**Nesiuskite mums jokių gaminių, prieš tai nesusieki su mūsų techninės priežiūros centru ir neužsiregistravę jame.**

**Norint pasinaudoti šiomis garantijomis, būtina iš pradžių susisiekti su mūsų techninės priežiūros centru.** Garantines pretenzijas reikia pateikti iki garantinio laikotarpio pabaigos per 14 dienų nuo defekto nustatymo. Šiuo tikslu būtina pateikti pirkimo kvito originalą ir, jei taikoma, su preke susijusios garantijos pratęsimo patvirtinimą.

7. **Nagrinėjimo laikas** - Paprastai skundus išnagrinėjame per 14 dienų nuo jų gavimo mūsų techninės priežiūros centre. Jei išimtiniais atvejais nurodytas duomenų tvarkymo laikas viršijamas, apie tai informuosime laiku.
8. **Greitai susidėvinčioms dalims garantija netaikoma!** - Greitai susidėvinčios dalys yra: a) pristatytos, pritvirtintos ir (arba) sumontuotos baterijos / akumulatoriai ir b) visos nuo modelio priklausiančios greitai susidėvinčios dalys (įskaitant diržus, pjūklo geležtes, įstatomus įrankius, šlifavimo diskus, filtrus, anglinius šepetėlius ir kt., žr. naudojimo instrukciją). Garantija netaikoma baterijoms arba akumulatoriams, kurie yra labai išsikrovę arba kurių korpusas ir (arba) poliai yra pažeisti.
9. **Išlaidų sąmata** - Gaminys, kuriems garantija netaikoma arba jau nebetaikoma, remontuojame už papildomą mokestį. Mūsų techninės priežiūros centrai paprašius, galite atsiųsti sugedusius gaminius, kad būtų įvertinta jų kaina, ir, prireikus techninės priežiūros centru pateikti raštišką sutikimą (paštu, el. paštu) dėl remonto. Be remonto patvirtinimo toliau nebus apdorojama.

**Garantinės sąlygos** galioja tik pretenzijos pateikimo metu galiojančios versijos ir prireikus jas galima rasti mūsų pagrindiniame puslapyje ([www.scheppach.com](http://www.scheppach.com)). Vertimo atveju pirmenybė visada teikiama vokiškajai versijai.

**Scheppach GmbH · Günstburger Str. 69 · 89335 Ichenhausen (Vokietija)**

**Telefonas: +800 4002 4002 ·**

**El. paštas: [customerservice.LT@scheppach.com](mailto:customerservice.LT@scheppach.com) · Interneto svetainė: <https://www.scheppach.com>**

Pasiliekame teisę bet kurio metu keisti šias garantines sąlygas be išankstinio įspėjimo.

## 16 EB atitikties deklaracija

### Atitikties deklaracijos originalo vertimas

#### Gamintojas:

Scheppach GmbH  
Günzburger Straße 69  
D-89335 Ichenhausen

Prisiimdami išskirtinę atsakomybę deklaruojame, kad čia aprašytas gaminys atitinka galiojančias direktyvas ir standartus.

Prekės ženklas: **SCHEPPACH**  
Gaminio pavadinimas: **AKUMULIATORINIS RANKINIS SIURBLYS C-HVC150-X 5909251900**  
Gam. Nr. **5909251900**

#### ES direktyvos:

2014/30/ES, 2014/35/ES, 2011/65/ES\*

\* Pirmiau aprašytas deklaracijos objektas atitinka 2011 m. birželio 8 d. Europos Parlamento ir Tarybos direktyvos 2011/65/ES dėl tam tikrų pavojingų medžiagų naudojimo elektros ir elektroninėje įrangoje apribojimo reikalavimus.

#### Taikyti standartai:

EN 60335-1:2012+AC:2014+A11:2014+A13:2017+A1:2019+A2:2019+A14:2019+A15:2021+A16:2023;  
EN IEC 60335-2-2:2023+A11:2023; EN 62233:2008;  
EN IEC 55014-1:2021; EN IEC 55014-2:2021

#### Už dokumentaciją atsakingas asmuo:

Dawid Hudzik  
Günzburger Str. 69  
D-89335 Ichenhausen  
Ichenhausen, 14.08.2024



Simon Schünk  
Division Manager Product Center



Andreas Pecher  
Head of Project Management







## Satura rādītājs

1	Ievads.....	129
2	Ražojuma apraksts (1., 4. att.).....	129
3	Piegādes komplekts (1., 4. att.).....	129
4	Noteikumiem atbilstoša lietošana.....	129
5	Drošības norādījumi.....	130
6	Tehniskie dati.....	131
7	Izpakošana.....	131
8	Montāža.....	131
9	Lietošana.....	131
10	Tīrīšana un apkope.....	132
11	Glabāšana un transportēšana.....	133
12	Remonts un rezerves daļu pasūtīšana.....	133
13	Utilizācija un atreizēja izmantošana.....	133
14	Traucējumu novēršana.....	134
15	Garantijas noteikumi – Schepbach 20V IXES sērija.....	134
16	ES atbilstības deklarācija.....	136
17	Klaidskats.....	203

## Uz ražojuma attēloto simbolu skaidrojums

Simbolu izmantošanai šajā rokasgrāmatā jāvērs jūsu uzmanība uz iespējamiem riskiem. Ir precīzi jāizprot drošības simboli un skaidrojumi, uz kuriem tie attiecas. Brīdinājumi paši par sevi nenovērš riskus un nevar aizvietot pareizo pasākumus, lai novērstu negadījumus.

	Pirms lietošanas sākšanas izlasiet un ievērojiet lietošanas instrukciju un drošības norādījumus!
	Litija jonu akumulators
	Ražojums atbilst spēkā esošajām Eiropas Direktīvām.
	Produkts atbilst piemērojamām Serbijas vadlīnijām.

## 1 Ievads

### Ražotājs:

Schepbach GmbH  
Günzburger Straße 69  
D-89335 Ichenhausen, Vācija

### Godātais klient!

Vēlam prieku un izdošanos, strādājot ar šo jauno ražojumu.

### Norāde:

Šī ražojuma ražotājs saskaņā ar spēkā esošo likumu par ražotāja atbildību par ražojumu kvalitāti nav atbildīgs par zaudējumiem, kas rodas šim ražojumam vai šī ražojuma dēļ saistībā ar:

- nelietpratīgu apkalpošanu
- lietošanas instrukcijas neievērošanu

- trešo personu, nepilnvarotu speciālistu veiktiem remontiem
- neoriģinālo rezerves daļu montāžu un nomaīņu
- noteikumiem neatbilstošu lietošanu

## Ievērojiet!

Lietošanas instrukcija ir šī ražojuma sastāvdaļa.

Tajā ir sniegta svarīga norāde par drošu, lietpratīgu un ekonomisku darbu ar ražojumu, lai nepieļautu riskus, ietaupītu remonta izdevumus, samazinātu dīkstāves laikus un palielinātu ražojuma uzticamību un darbūmi. Papildus šīs lietošanas instrukcijas drošības noteikumiem noteikti jāievēro attiecīgajā valstī spēkā esošie noteikumi par ražojuma lietošanu.

Pirms ražojuma lietošanas iepazīstieties ar lietošanas un drošības norādījumiem. Lietojiet ražojumu tikai tādā veidā, kā ir aprakstīts, un norādītajām lietošanas jomām. Uzglabājiet lietošanas instrukciju drošā vietā un izsniedziet visus dokumentus, nododot ražojumu tālāk trešajai personai.

## 2 Ražojuma apraksts (1., 4. att.)

1. Iesūkšanas tīcaurule
2. Savākšanas tvertne
3. Atbloķēšanas taustiņš
4. Ieslēgšanas/izslēgšanas slēdzis
5. Rokturis
6. Akumulators\*
7. Akumulatora stiprinājums
8. Pagarinātācaurule
9. Uzgalis spraugu tīrīšanai
10. Uzgalis grīdas tīrīšanai
11. Polsterētu materiālu sprausla
12. Atbloķēšanas poga (akumulatora)
13. Filtra patrona

\* = nav iekļauts piegādes komplektā!

## 3 Piegādes komplekts (1., 4. att.)

Poz.	Skaits	Apzīmējums
8.	3 x	Pagarinātācaurule
9.	1 x	Uzgalis spraugu tīrīšanai
10.	1 x	Uzgalis grīdas tīrīšanai
11.	1 x	Polsterētu materiālu sprausla
13.	1 x	Filtra patrona (iepriekš samontēta)
	1 x	Rokas putekļsūcējs
	1 x	Lietošanas instrukcija

## 4 Noteikumiem atbilstoša lietošana

Rokas putekļsūcējs ir piemērots sausu virsmu sūkšanai. Jūs varat uzsūkt tikai sausu sūkšanas materiālu. Slapju, aizdedzināmu, eksplozīvu vai veselībai kaitīgu vielu uzsūkšana ir aizliegta.

Ražojumu drīkst izmantot tikai tam paredzētajam mērķim. Ierīces lietošana citiem mērķiem ir uzskatāma par noteikumiem neatbilstošu. Par jebkāda veida bojājumiem vai savainojumiem, kas izriet no šādas lietošanas, ir atbildīgi lietotājs/operators un nevis ražotājs.

Noteikumiem atbilstošas lietošanas sastāvdaļa ir arī lietošanas instrukcijā minēto drošības norādījumu, kā arī montāžas instrukcijas un lietošanas norādījumu ievērošana.

Personām, kas ražojumu izmanto un apkopj, jāpārzina ražojums un jābūt informētām par iespējamiem riskiem.

Patvaļīga izmaiņu veikšana ražojumā pilnīgi atbrīvo ražotāju no atbildības par bojājumiem, kas radušies izmaiņu rezultātā.

Ražojumu drīkst lietot tikai ar ražotāja oriģinālajām daļām un oriģinālajiem piederumiem.

Jāievēro ražotāja drošības, darba un apkopes noteikumi, kā arī tehniskajos raksturlielumos minētie izmēri.

Nemiet vērā, ka mūsu ražojumi atbilstoši noteikumiem nav konstruēti komerciālai, amatnieciskai vai rūpnieciskai izmantošanai. Mēs nesniedzam garantiju, ja ražojumu izmanto komerciālos, amatniecības vai rūpniecības uzņēmumos, kā arī līdzīgos darbos.

## Lietošanas instrukcijā minēto signālvārdu skaidrojums

### **⚠ BĪSTAMI**

Signālvārds, lai apzīmētu tieši gaidāmo bīstamības situāciju, ja to pieļauj, tad tās sekas ir nāve vai smags savainojums.

### **⚠ BRĪDINĀJUMS**

Signālvārds, lai apzīmētu iespējamu bīstamības situāciju, ja to pieļauj, tad tās sekas varētu būt nāve vai smags savainojums.

### **⚠ UZMANĪBU**

Signālvārds, lai apzīmētu iespējamu bīstamības situāciju, ja to pieļauj, tad tās sekas varētu būt nenozīmīgs vai vidējs savainojums.

## **IEVĒRĪBA**

Signālvārds, lai apzīmētu iespējamu bīstamības situāciju, ja to pieļauj, tad tās sekas varētu būt ražojuma vai īpašuma materiālie zaudējumi.

## 5 Drošības norādījumi

Uzglabājiet visus drošības norādījumus un norādes turpmākām uzziņām!

### **⚠ BRĪDINĀJUMS**

Izlasiet visus drošības norādījumus, norādes, ilustrācijas un tehniskos datus, ar kuriem šis elektroinstruments ir apgādāts.

Turpmāko norāžu neievērošana var izraisīt elektrisko triecienu, ugunsgrēku un/vai smagus savainojumus.

### 5.1 Vispārējie drošības norādījumi

- Šo ražojumu var lietot bērni, kas vecāki par 8 gadiem, un personas ar ierobežotām fiziskajām, uztveres un garīgajām spējām vai ar pieredzes un zināšanu trūkumu, ja tās tiek uzraudzītas vai ir instruētas par drošu ražojuma lietošanu un izprot ar to saistītos riskus. Bērni nedrīkst rotaļāties ar ražojumu. Tīrīšanu un lietotāja veicamo apkopi nedrīkst veikt bez uzraudzības atstāti bērni.

## **IEVĒRĪBAI**

Lai izsargātos no elektriskā trieciena, savainošanās riska un ugunsbīstamības, lietojot elektroierīces, jāievēro šādi drošības pasākumi:

### 5.2 Tā jūs nepieļausiet nelaiemes gadījumus un savainojumus

- Nekad neatstājiet darbam gatavu ierīci darba vietā bez uzraudzības.
- Ražojumu nedrīkst izmantot cilvēku un dzīvnieku nosūkšanai.
- Nekādā gadījumā lietošanas laikā nevērsiet ražojumu un sprauslas uz sevi vai citām personām, īpaši uz acīm un ausīm. Pastāv savainošanās risks.
- Neuzsūciet karstas, kvēlojošas, aizdedzināmas, eksplozīvas vai veselībai kaitīgas vielas. Pie tām ir pieskaitāmas, tai skaitā karsti pelni, benzīns, šķīdinātāji, skābes vai sārmī. Pastāv ugunsbīstamība un savainošanās risks.
- Regulāri pārbaudiet, vai ražojumam un piederumiem nav bojājumu. Neizmantojiet bojātu ražojumu vai piederumus.

### 5.3 Tā jūs nepieļausiet nelaiemes gadījumus un savainojumus, ko rada elektriskais trieciens

- Izslēdziet ražojumu, ja:
  - jūs ražojumu nelietojat, to transportējat vai atstājat bez uzraudzības.
  - ja jūs veicat ražojuma pārbaudi, tīrīšanu vai novēršat aizsprostojumus.
  - ja jūs veicat tīrīšanas vai apkopes darbus vai veicat piederumu nomaiņu.
  - pēc saskares ar svešķermeņiem vai neparastu vibrāciju gadījumā.
- Neiegremdējiet ražojumu ūdenī un nelietojiet to mitrā vidē.
- Lai veiktu tīrīšanu, ražojumu nekādā gadījumā neiegremdējiet ūdenī vai citos šķidrumos.
- Nepieskarieties ražojumam ar mitrām vai slapjām rokām!

### 5.4 Šādi jūs nepieļausiet ražojuma bojājumus un, iespējams, no tā izrietošos miesas bojājumus

- Uzmaniet, lai ražojums būtu pareizi samontēts un filtru atrastos pareizajā pozīcijā.
- Nestrādājiet bez filtriem. Ražojumam varētu rasties bojājumi.
- Lietojiet tikai oriģinālās rezerves un piederumu daļas (sk. nodaļu "Rezerves daļas / piederumi"), kuras piegādājis un ieteicis mūsu servisa centrs. Blakusražotāju daļu lietošana rada garantijas prasības tūlītēju zaudēšanu.
- Uzticiet remontdarbus izpildīt tikai mūsu pilnvarotajiem servisa uzņēmumiem.
- Ievērojiet norādes par ražojuma tīrīšanu un apkopi.
- Uzglabājiet ražojumu sausā un bērniem nesasniedzamā vietā.

## Atlikušie riski

**Ražojums ir konstruēts atbilstoši tehniskās attīstības līmenim un atzītiem drošības tehnikas noteikumiem. Tomēr darba laikā var rasties dažādi atlikušie riski.**

- Dzirdes bojājums, ja nelieto norādītos ausu aizsargus.
- Atlikušos riskus var minimizēt, ja kopā ievēro "Drošības norādījumus" un "Noteikumiem atbilstošu lietošanu", kā arī lietošanas instrukciju.
- Izmantojiet ražojumu tā, kā tas ieteikts šajā lietošanas instrukcijā. Tā panāksiet, ka šim ražojumam ir optimāla jauda.
- Turklāt, neskatoties uz visiem veiktajiem piesardzības pasākumiem, var pastāvēt atlikušie riski, kas nav acīmredzami.
- Akumulatori pirms lādēšanas jāizņem no ražojuma.
- Savienojuma spaiļi nedrīkst veidot īssavienojumu.

**⚠ BRĪDINĀJUMS**

Šis elektroinstruments darba laikā rada elektromagnētisko lauku. Šis lauks noteiktos apstākļos var traucēt aktīvo vai pasīvo medicīnisko implantu darbību. Lai mazinātu nopietnu vai nāvējošu savainojumu risku, personām ar medicīniskajiem implantiem pirms elektroinstrumenta lietošanas ieteicams konsultēties ar ārstu un ražotāju.

**IEVĒRĪBAI**

Ražojums ir 20V IXES sērijas daļa, un to drīkst lietot tikai ar šīs sērijas akumulatoriem. Akumulatorus drīkst lādēt tikai ar šīs sērijas lādētājiem. Ievērojiet ražotāja norādes.

**⚠ BRĪDINĀJUMS**

**Ievērojiet drošības norādījumus un norādes par uzlādēšanu un pareizu izmantošanu, kas ir sniegtas šī akumulatora un 20V IXES sērijas lādēšanas ierīces lietošanas instrukcijā. Detalizētu aprakstu par lādēšanas procesu un papildu informāciju atradīsiet šajā atsevišķajā lietošanas instrukcijā.**

## 6 Tehniskie dati

Motora spriegums	20 V 
Sūkšanas spēks	10000 Pa
Iesūkšanas ražīgums	15 l/s
Aizsardzības pakāpe	IPX0
Ietilpība (savākšanas tvertne)	0,56 l
Svars (bez akumulatora)	1,4 kg

Paturētas tiesības veikt tehniskas izmaiņas!

## 7 Izpakošana

**⚠ BRĪDINĀJUMS**

**Ražojums un iepakojuma materiāli nav rotaļlietas! Bērni nedrīkst rotaļāties ar plastikāta maisiņiem, plēvēm un sīkām detaļām! Pastāv norīšanas un nosmakšanas risks!**

- Atveriet iepakojumu un uzmanīgi izņemiet ražojumu.
- Noņemiet iepakojuma materiālu, kā arī iepakojuma un transportēšanas stiprinājumus (ja tādi ir).
- Pārbaudiet, vai piegādes komplekts ir pilnīgs.
- Pārbaudiet, vai ražojumam un piederumiem transportēšanas laikā nav radušies bojājumi. Nekavējoties ziņojiet par iespējamiem bojājumiem transporta uzņēmumam, kurš bija piegādājis ražojumu. Vēlākas reklāmcijājas netiek atzītas.
- Ja iespējams, uzglabājiet iepakojumu līdz garantijas termiņa beigām.
- Pirms lietošanas iepazīstieties ar ražojumu, izmantojot lietošanas instrukciju.
- Piederumiem, kā arī nodilušu daļu aizvietošanai un rezerves daļām izmantojiet tikai oriģinālās daļas. Rezerves daļas saņemsiet savā tirdzniecības uzņēmumā.
- Pasūtījumos norādiet mūsu preces numurus, kā arī ražojuma tipu un izgatavošanas gadu.

## 8 Montāža

**IEVĒRĪBAI**

**Pirms lietošanas sākšanas obligāti pilnībā samontējiet ražojumu!**

### 8.1 Uzgaļi (9, 10, 11) (1., 2. att.)

#### Uzgalis spraugu tīrīšanai (9)

- Spraugu, stūru, sildelementu un grūti pieejamu vietu sūkšana.

#### Uzgalis grīdas tīrīšanai (10)

- Mazu grīdas virsmu, paklāju vai paklājiņu sūkšana.
- Izmantojiet uzgali grīdas sūkšanai (10) kopā ar pagarinājuma cauruli (8).
- Pēc vajadzības to var lietot arī bez pagarinājuma.

#### Uzgalis mīksto mēbeļu tīrīšanai (11)

- Sēdēšanas mēbeļu, mīksto mēbeļu garnitūru un polsterējumam līdzīgu virsmu sūkšana.

### 8.1.1 Uzgaļa uzspaušana

1. Uzspaudiet vajadzīgo uzgali uz iesūkšanas pieslēguma (1) pie savākšanas tvertnes (2).
2. Noņemiet uzgali, izvelkot to no iesūkšanas pieslēguma (1) uz priekšu.

## 9 Lietošana

Akumulatora rokas putekļsūcējs ir aprīkots ar stabilu, caurspīdīgu plastmasas tvertni netīrumu savākšanai. Par vadības elementu darbību lasiet turpmākajos aprakstos.

**IEVĒRĪBAI**

Uzmaniet, lai apkārtējās vides temperatūra darba laikā nepārsniegtu 50 °C un nebūtu zemāka par -20 °C.

## IEVĒRĪBAI

Ražojums ir 20V IXES sērijas daļa, un to drīkst lietot tikai ar šīs sērijas akumulatoriem. Akumulatorus drīkst laidēt tikai ar šīs sērijas lādētājiem. Ievērojiet ražotāja norādes.

### 9.1 Akumulatora (6) ievietošana / izņemšana no akumulatora stiprinājuma (7) (3. att.)

#### Akumulatora ievietošana

1. Iebīdīet akumulatoru (6) akumulatora stiprinājumā (7). Akumulators (6) dzirdami noklīkst.

#### Akumulatora izņemšana

1. Nospiediet akumulatora (6) atbloķēšanas pogu (12) un izvelciet akumulatoru no akumulatora stiprinājuma (7).

### 9.2 Ražojuma ieslēgšana / izslēgšana (1. att.)

## IEVĒRĪBAI

Neizmantojiet bez filtra!

#### Ieslēgšana

1. Ieslēdziet ražojumu, nospiežot ieslēgšanas / izslēgšanas slēdzi (4).

#### Izslēgšana

1. Izslēdziet ražojumu, atkārtoti nospiežot ieslēgšanas / izslēgšanas slēdzi (4).

### 9.3 Pārslodzes aizsardzība

#### Norāde:

Motora pārslodzes gadījumā tas pats izslēdzas. Pēc atdzišanas (laiks var būt atšķirīgs) motoru var atkārtoti ieslēgt.

### 9.4 Savākšanas tvertnes (2) iztukšošana (1., 4. att.)

## BRĪDINĀJUMS

Iztukšojiet un notīriet ražojumu pirms un pēc lietošanas, lai nepieļautu materiālu sablīvējumu, kas varētu radīt degšanas risku ražojumā.

Rokas putekļsūcējs var tikt bojāts, ja savākšanas tvertne (2) ir pārāk pilna ar putekļiem.

1. Noņemiet savākšanas tvertni (2), nospiežot atbloķēšanas taustiņu (3) un noņemot savākšanas tvertni (2).
2. Uzmanīgi izvelciet filtra patronu (13) no savākšanas tvertnes (2).
3. Iztukšojiet savākšanas tvertni (2).
4. Notīriet savākšanas tvertni (2), ja nepieciešams, ar mitru drānu\*. Notīriet filtra patronu (13), ja nepieciešams, kā aprakstīts . nodaļā 10.1.1.
5. Ievietojiet filtra patronu (13) atpakaļ savākšanas tvertnē (2).  
Filtra patronu (13) atbilstoši tās formai var ievietot tikai vienā pozīcijā savākšanas tvertnē (2).

6. Piestipriniet savākšanas tvertni (2) atpakaļ pie ražojuma.

Pielieciet savākšanas tvertni (2) ražojuma apakšpusē. Uzmaniet, vai izcilnis ievietojas savākšanas tvertnes (2) padziļinājumā, un ļaujiet tam noklīstēt ražojuma augšpusē atbloķēšanas mehānismā.

\* nav obligāti iekļauts piegādes komplektā!

## 10 Tīrīšana un apkope

### BRĪDINĀJUMS

**Remontdarbus un apkopes darbus, kas nav aprakstīti šajā lietošanas instrukcijā, uzticiet specializētai darbnīcai. Lietojiet tikai oriģinālās rezerves daļas.**

**Pastāv nelaimes gadījumu risks! Apkopes un tīrīšanas darbus pamatā veiciet, kad ir izņemts akumulators. Pastāv savainošanās risks! Ļaujiet ražojumam atdzist pirms visiem apkopes un tīrīšanas darbiem. Motora elementi ir karsti. Pastāv savainošanās un apdezināšanās risks!**

Ražojums var pēkšņi sākt darboties un tādējādi radīt savainojumus.

- Izņemiet akumulatoru.
- Ļaujiet ražojumam atdzist.
- Izņemiet darba instrumentu.

### 10.1 Tīrīšana

1. Lai veiktu tīrīšanu, ražojumu nekādā gadījumā negremdējiet ūdenī vai citos šķidrumos.
2. Nekad neapsmidziniet ražojumu ar ūdeni.
3. Uzturiet aizsargmehānismus, gaisa spraugas un motora korpusu tīru no putekļiem un neīrūmiem, cik vien tas ir iespējams. Noberziet ierīci ar tīru drānu\* vai izpūstiet to ar zema spiediena saspiesto gaisu\*. Iesakām ražojumu notīrīt uzreiz pēc katras lietošanas reizes.
4. Ventilācijas atverēm vienmēr jābūt brīvām.
5. Neizmantojiet tīrīšanas līdzekļus vai šķīdinātājus; tie var sabojāt ražojuma plastmasas detaļas. Uzmaniet, lai ražojumā nevarētu iekļūt ūdens.

\* nav obligāti iekļauts piegādes komplektā!

#### 10.1.1 Filtra patronas (13) tīrīšana (1., 4. att.)

Ja samazinās iesūkšanas jauda, iztīriet filtra patronu.

1. Noņemiet savākšanas tvertni (2), nospiežot atbloķēšanas taustiņu (3) un noņemot savākšanas tvertni (2).
2. Uzmanīgi izvelciet filtra patronu (13) no savākšanas tvertnes (2).
3. Novāciet putekļus no filtra patronas (13) ar otu\* un, ja nepieciešams, izmazgājiet filtra patronu (13).
4. Ļaujiet filtra patronai (13) nožūt svaigā gaisā, pirms to ievieto atpakaļ un atkārtoti izmantojat.
5. Ievietojiet filtra patronu (13) atpakaļ savākšanas tvertnē (2).  
Filtra patronu (13) atbilstoši tās formai var ievietot tikai vienā pozīcijā savākšanas tvertnē (2).

6. Piestipriniet savākšanas tvertni (2) atpakaļ pie ražojuma.  
Pielieciet savākšanas tvertni (2) ražojuma apakšpusē. Uzmaniet, vai izcilnis ievietojas savākšanas tvertnes (2) padziļinājumā, un ļaujiet tam nofiksēties ražojuma augšpusē atbloķēšanas mehānismā.

\* nav obligāti iekļauts piegādes komplektā!

## 10.2 Apkope

Ražojumam nav nepieciešama apkope.

1. Pirms katras lietošanas reizes pārbaudiet, vai ražojumam nav acīmredzamu trūkumu, piem., nenostiprinātas, nolietotas vai bojātas daļas.

## 11 Glabāšana un transportēšana

### 11.1 Glabāšana

- Noņemiet akumulatoru.
- Notīriet un pārbaudiet, vai ražojumam nav bojājumu.

Uzglabājiet ražojumu un tā piederumus tumšā, sausā un no sala iedarbības aizsargātā vietā, kurai nevar piekļūt bērni.

Optimālā uzglabāšanas temperatūras amplitūda ir no 5 °C līdz 30 °C.

Glabājiet ražojumu oriģinālajā iepakojumā.

Apsedziet ražojumu, lai to pasargātu no putekļiem vai mitruma. Uzglabājiet lietošanas instrukciju pie ražojuma.

### 11.2 Transportēšana

- Noņemiet akumulatoru.
- Ražojumu drīkst pacelt vai transportēt tikai aiz roktura pārnēsāšanai.

## 12 Remonts un rezerves daļu pasūtīšana

Jāievēro, ka šim ražojumam šādas daļas ir pakļautas lietošanas vai dabiskajam nodilumam, vai šādas daļas ir nepieciešamas kā patērējamie materiāli.

### IEVĒRĪBA!

Saskaņā ar Likumu par ražotāja atbildību par ražojumu kvalitāti ražotājs nav atbildīgs par bojājumiem, kas radušies nelietpratīgi veiktu remontdarbu vai oriģinālo rezerves daļu neizmantošanas dēļ.

Vērsieties klientu servisā vai pie pilnvarota speciālista. Atbilstoši nosacījumi attiecas arī uz piederumiem.

Rezerves daļas un piederumus varat saņemt mūsu servisa centrā. Šim nolūkam noskenējiet titullapā esošo kvadrāt kodu.

### 12.1 Rezerves daļu pasūtīšana

Veicot rezerves daļu pasūtīšanu, vajadzētu norādīt šādu informāciju:

- Modeļa apzīmējums
- Preces numurs
- Datu plāksnītē norādītie dati

#### Rezerves daļas / piederumi

Akumulators SBP2.0 preces Nr.:	7909201708
Akumulators SBP4.0 preces Nr.:	7909201709

Lādētājs SBC2.4A preces Nr.:	7909201710
Lādētājs SBC4.5A preces Nr.:	7909201711
Lādētājs SDBC2.4A preces Nr.:	7909201712
Lādētājs SDBC4.5A preces Nr.:	7909201713
StarterKit SBSK2.0 preces Nr.:	7909201720
StarterKit SBSK4.0 preces Nr.:	7909201721
Filtra patronas preces Nr.:	7906404701

## 13 Utilizācija un otrreizēja izmantošana

### Norādes par iepakojumu



Iepakojuma materiāli ir pārstrādājami. Utilizējiet iepakojumus atbilstoši apkārtējās vides prasībām.

### Norādes par Vācijas elektrisko un elektronisko iekārtu likumu (ElektroG)



**Nolietotās elektriskās un elektroniskās iekārtas nedrīkst izmest sadzīves atkritumos, bet gan tās jānodod šķirošanas vai utilizācijas punktā!**

- Nolietotās baterijas vai akumulatori, kas nav nekustīgi iebūvēti nolietotajās iekārtās, pirms nodošanas jāizņem bez sagraušanas! To utilizāciju regulē Vācijas likums par baterijām.
- Elektrisko un elektronisko iekārtu īpašniekiem vai lietotājiem ir uzlikts par pienākumu pēc lietošanas tās nodot likumā noteiktajā kārtībā.
- Gala lietotājs patstāvīgi ir atbildīgs par savu personīgo datu dzēšanu no utilizējamajās nolietotās iekārtās!
- Nosvītrotā atkritumu konteineru simbols nozīmē, ka elektriskās un elektroniskās iekārtas nedrīkst utilizēt sadzīves atkritumos.
- Nolietotās elektriskās un elektroniskās iekārtas var nodot bez maksas šādās vietās:
  - Publiski-tiesiskās utilizācijas vai savākšanas vietas (piem., komunālie būvlaukumi)
  - Elektroiekārtu pārdošanas vietas (stacionāri un tiešsaistē), ja tirdzniecības uzņēmumiem ir uzlikts par pienākumu veikt pieņemšanu atpakaļ, vai tie sniedz šādu pakalpojumu brīvprātīgi.
  - Līdz trim nolietotām elektroiekārtām atbilstoši katram iekārtas veidam, kuru malas garums ir maksimāli 25 centimetri, varat bez jaunas iekārtas iepriekšējas iegādes no ražotāja bez maksas nodot pie ražotāja vai kādā citā pilnvarotā savākšanas vietā jūsu tuvumā.
  - Citas ražotāja un izplatītāja papildu pieņemšanas atpakaļ prasības uzzināsi attiecīgajā klientu servisā.
- Ja ražotājs veic jaunas elektroiekārtas piegādi privātai mājāsniecībai, tas var ierosināt nolietotās elektroiekārtas bezmaksas savākšanu pēc gala lietotāja pieprasījuma. Šim nolūkam sazinieties ar ražotāja klientu servisu.
- Šie apgalvojumi attiecas tikai uz ierīcēm, kas tiek uzstādītas un pārdotas Eiropas Savienības dalībvalstīs, un kas ir pakļautas Eiropas Direktīvas 2012/19/ES prasībām. Valstīs, kas nav Eiropas Savienības dalībvalstis, var būt spēkā no šīm atšķirīgas prasības attiecībā uz nolietoto elektrisko un elektronisko iekārtu utilizāciju.

## Norādes par litija jonu akumulatoriem



- Neizmetiet akumulatoru mājāsaimniecības atkritumos, nemetiet ugunī (sprādzienbīstamība) vai ūdenī. Bojāti akumulatori var kaitēt apkārtnējam videi un jūsu veselībai, ja izplūst indīgi tvaiki vai šķidrumi.

- Nododiet ierīci un lādētāju utilizācijas punktā Izmantotās plastmasas un metāla daļas var atdalīt viendabīgā veidā un nodot otrreizējai izmantošanai.
- Utilizējiet akumulatorus izlādētā stāvoklī. Mēs iesakām polus nosegt ar līmēti, lai pasargātu no iesaievienojuma. Neatveriet akumulatoru.
- Utilizējiet akumulatorus saskaņā ar vietējiem noteikumiem. Nododiet akumulatorus izmantotu akumulatoru savākšanas punktā, kur tos nodod otrreizējai izmantošanai atbilstoši apkārtnējam vides prasībām. Jautājiet par to vietējam atkritumu utilizācijas uzņēmumam.

## 14 Traucējumu novēršana

Traucējums	Iespējamais cēlonis	Novēršana
Ražoju nevar iedarbināt.	Pārāk zems akumulatora uzlādes līmenis.	Uzlādējiet akumulatoru.
	Akumulators nav ievietots pareizi.	Iebīdīet akumulatoru akumulatora stiprinājumā. Akumulators dzirdami nofiksējas.
	Bojāts ieslēgšanas / izslēgšanas slēdzis.	Vērsieties mūsu servisa dienestā.
	Bojāts motors.	
Ražojums darbojas ar pārtraukumiem.	Ierīces iekšpusē ir vaļīgs kontakts.	Vērsieties mūsu servisa dienestā.
	Bojāts ieslēgšanas / izslēgšanas slēdzis.	
Iesūkšanas jauda ir samazināta, un ražojums neiesūc netīrumus.	Savākšanas tvertne ir pilna.	Iztukšojiet savākšanas tvertni.
	Gaisa kanāls ir nosprostots.	Pārbaudiet, vai šādām daļām nav aizsprostojuma, un novāciet aizsprostojumus: <ul style="list-style-type: none"> <li>• Savākšanas tvertne</li> <li>• Pagarinātājcaurule</li> <li>• Uzgalis spraugu tīrīšanai / uzgalis grīdas tīrīšanai / uzgalis mīksto mēbeļu tīrīšanai</li> </ul>
	Filtera patrona ir aizsprostota.	Iztīrīet filtra patronu.
Iesūkšanas jauda ir samazināta arī pēc filtra ieliktņa tīrīšanas.	Filtera ieliktņi ir bojāti.	Vērsieties mūsu servisa dienestā.
Ražojums ir pārkarsis.	Filtera ieliktņi ir aizsprostoti.	Iztīrīet filtra ieliktņi.
No ražojuma izplūst puteklī.	Savākšanas tvertne nebija pareizi uzstādīta.	Pareizi uzstādiet savākšanas tvertni.

## 15 Garantijas noteikumi – Scheppach 20V IXES sērija

Pārbaudes datums 25.04.2024

### Augsti godātais klient, augsti cienītā kliente!

Mūsu ražojumiem tiek veikta stingra kvalitātes pārbaude. Ja tomēr kāds ražojums nevainojami nedarbojas, mēs to ļoti nožēlojam un lūdzam jūs vērsties mūsu servisa dienestā pēc zemāk norādītās adreses. Mēs esam pieejami arī telefoniski pa servisa tālruna numuru. Turpmākajām norādēm jākalpo jums netraucētai apstrādei un regulēšanai bojājuma gadījumā.

### Lai izvairītu garantijas prasības, jāievēro šādi punkti:

1. **Šie garantijas noteikumi** reglamentē mūsu papildu ražotāja garantijas pakalpojumus attiecībā uz jaunu ražojumu pircējiem (privātiem gala patērētājiem). Šī garantija neskar likumā noteiktās garantijas prasības. Par tām ir atbildīgs tirdzniecības uzņēmums, pie kura esat iegādājies ražojumu.

2. **Garantijas pakalpojums**, ko sniedz ražotājs, attiecas vienīgi uz trūkumiem, kas rodas jūsu iegādātajam jaunajam ražojumam sakarā ar materiāla vai ražošanas defektiem. Ja garantijas perioda laikā rodas materiāla vai ražošanas defekti, tad ražotājs kā garantijas sniedzējs šīs garantijas ietvaros nodrošina kādu no turpmākajiem pakalpojumiem pēc savas izvēles:

- Preces bezmaksas remonts
- Preces bezmaksas nomaina pret līdzvērtīgu preci (ja nepieciešams, arī nomaina pret jaunāku modeli, ja sākotnējā prece vairs nav pieejama).

Nomainītie ražojumi vai daļas pāriet mūsu īpašumā. Ņemiet vērā, ka mūsu ražojumi atbilstoši noteikumiem nav konstruēti komerciālai, amatnieciskai vai profesionālai izmantošanai. Tādēļ garantijas gadījums nenotiek, ja ražojums garantijas termiņa laikā bija izmantots komerciālos, amatnieciskos vai rūpnieciskos uzņēmumos vai bija pakļauts līdzvērtīgai slodzei.

### 3. Mūsu garantijas pakalpojumos nav iekļauti šādi punkti:

- Ražojuma bojājumi, kas radušies montāžas instrukcijas neievērošanas, nelietpratīgas ierīkošanas, lietošanas instrukcijas neievērošanas (piem., pieslēgums pie nepareiza tīkla sprieguma vai strāvas veida) vai apkopes un drošības tehnikas noteikumu neievērošanas vai ražojuma izmantošanas nepiemērotos apkārtējās vides apstākļos, kā arī nepietiekamas kopšanas un apkopes dēļ.
- Ražojuma bojājumi, kas radušies ļaunprātīgu vai nelietpratīgu lietošanas veidu (piem., ražojuma pārslozde vai neatļautu instrumentu vai piederumu izmantošana), svešķermeņu iekļūšanas ražojumā (piem., smiltis, akmeņi vai putekļi), transportēšanas laikā radušos bojājumu, spēka pielietošanas vai ārēju iedarbību (piem., bojājumi, ko rada nokrišana) dēļ.
- Ražojuma vai ražojuma daļu bojājumi, kas ir izskaidrojami ar noteikumiem atbilstošu, parastu (saistītu ar ekspluatācijas prasībām) vai citu dabisku nodilumu, kā arī nodilstošu detaļu bojājumi un / vai nolietojums.
- Ražojuma trūkumi, ko bija izraisījuši piederumu, papildinājuma vai rezerves daļu izmantošana, kas nav oriģinālās daļas vai to lietošana nebija noteikumiem atbilstoša.
- Ražojumi, kuriem bija veiktas izmaiņas vai modifikācijas.
- Maznozīmīgas atšķirības no nominālajām īpašībām, kas ir nesvarīgas ražojuma vērtībai un lietošanas derīgumam.
- Ražojumi, kuriem bija veikti patvaļīgi remontu vai tādi remontu, ko sevišķi veikušas nepilnvarotas trešās personas.
- Ja ražojumam nav marķējuma vai ražojuma identifikācijas informācijas (ierīces uzlīmes) vai tā ir nesalasāma.
- Ražojumi, kam piemīt pārāk liels piesārņojums, un tādēļ servisa personāls noraida to pieņemšanu.
- Prasības par zaudējumu atlīdzināšanu, kā arī netiešie zaudējumi vispār nav iekļauti šajā garantijas pakalpojumā.

4. **Garantijas termiņš** parasti ir **5 gadi** (12 mēneši akumulatoriem) un sākas ar ražojuma pirkuma datumu. Lielākoties datums ir atrodams uz oriģinālā pirkumu apliecināšā dokumenta. Garantijas prasības jāceļ nekavējoties attiecīgi pēc informācijas saņemšanas. Garantijas prasību izvirzīšana pēc garantijas termiņa izbeigšanās ir izslēgta. Ražojuma remonts vai apmaiņa nepagarina garantijas termiņu, kā arī ar šo pakalpojumu nenosaka jaunu garantijas termiņu ražojumam vai iespējami iebūvētajām rezervēs daļām. Tas attiecas arī uz vietas veiktā servisa izmantošanu. Garantijas pakalpojuma izmantošana paredz, ka ražotājam kā garantijas sniedzējam pēc tā pieprasījuma tiek nodrošināta garantijas gadījuma pārbaude, nosūtīt tam precīzi. Ir jāuzmanā, lai transportēšanas laikā netiktu pieļauti bojājumi, izmantojot atbilstošu iepakojumu. Attiecīgais ražojums notīrītā stāvoklī kopā ar pirkumu apliecināšā dokumenta kopiju, kur iekļauta informācija par pirkuma datumu un ražojuma nosaukums, jāiesniedz vai jānosūta servisa uzņēmumam.

Ja ražojumu nosūta nepilnīgā veidā, bez pilnīga piegādes komplekta, trūkstošos piederumus atbilstoši to vērtībai ieskaita / atskaita, ja ražojumu nomaina vai veic atmaksu. Daļēji vai pilnīgi izjaukti ražojumi nevar tikt pieņemti kā garantijas gadījums. Nepamatotas pretenzijas gadījumā vai ārpus garantijas termiņa pircējs vispār uzņemas transportēšanas izmaksas un transportēšanas risku. **Lūdzam iepriekš pieteikt garantijas gadījumu servisa centrā (sk. zemāk).** Parasti tiek atrunāts, ka bojātais ražojums ar tsu traucējuma aprakstu, izmantojot organizētu atpakaļsūtīšanu, vai remonta gadījumā ārpus garantijas termiņa pieteikamā apjomā apmaksāts, ievērojot atbilstošas iepakojšanas un nosūtīšanas vadlīnijas, tiek nosūtīts uz zemāk norādīto servisa adresi. **Ievērojiet, lai šis ražojums (atkarībā no modeļa) piegādes atgriešanas gadījumā drošības apsvērumu dēļ būtu brīvs no visiem ekspluatācijas materiāliem.** Uz mūsu servisa centru nosūtītajam ražojumam jābūt iepakotam tādā veidā, lai ražojumam, par kuru iesniegta pretenzija, nepieļautu bojājumu transportēšanas laikā. Pēc veikta remonta / nomainas mēs nosūtīsim jums atpakaļ ražojumu bez maksas. Ja ražojums nevar saremontēt vai nomainīt, pēc mūsu brīvā izvērtējuma var atmaksāt naudas summu līdz pat bojātā ražojuma pirkuma cenas apjomam, pie kam ņem vērā atskaitījumu, pamatojoties uz nolietojumu un nodilumu. **Šie garantijas pakalpojumi ir spēkā tikai par labu privātam gala pircējam, un no tiem nav iespējams atteikties vai tos attiecināt uz citu personu.**

5. **Garantijas termiņa pagarinājums līdz 10 gadiem:** Scheppach piedāvā papildu 5 gadu garantijas pagarinājumu uz Scheppach 20V sērijas ražojumiem. Līdz ar to uz šiem ražojumiem garantijas termiņš kopumā sasniedz 10 gadus. Izņemot akumulatorus, lādēšanas ierīces un piederumus. Šo garantijas pagarinājumu jūs varat izmantot, reģistrējot tiešsaistē tīmekļa vietnē <https://garantie.scheppach.com> šajā jomā iekļauto Scheppach ražojumu līdz vēlākais 30 dienu laikā no pirkuma datuma. Pēc veiktās tiešsaistes reģistrācijas jūs saņemsiet precei pielāgotu garantijas pagarinājuma apstiprinājumu.
6. **Lai izvirzītu garantijas prasību sazinieties ar mūsu servisa centru.**

**Prioritāri izmantojiet mūsu veidlapu mūsu mājas lapā:** <https://www.scheppach.com/de/service>

**Nesūtiet nekādus ražojumus bez iepriekšējas sazināšanās un pieteikuma mūsu servisa centrā.**

**Šo garantijas saistību izmantošanai obligāts priekšnosacījums ir pirmā saziņa ar mūsu servisa centru.** Garantijas prasības jāizvirza 14 dienu laikā pēc trūkuma konstatēšanas pirms garantijas termiņa izbeigšanās. Šim nolīkam ir nepieciešams oriģināls pirkumu apliecināšais dokuments un zināmos apstākļos precei pielāgotā garantijas pagarinājuma apstiprinājums.

7. **Apstrādes laiks** - Parasti mēs nokārtojam pretenziju sūtījumus 14 dienu laikā pēc saņemšanas mūsu servisa centrā. Ja izņēmuma gadījumā minētais apstrādes laiks tiek pārsniegts, par to mēs jūs savlaicīgi informēsim.

**8. Nodilstošās detaļas vispār nav iekļautas garantijā!**

- Nodilstošās detaļas ir: a) komplektā iekļautie, uzstādītie un / vai iebūvētie akumulatori, kā arī b) visas no modeļiem atkarīgas nodilstošās detaļas (tai skaitā siksnas, zāga plātnes, darbinstrumenti, slīpripas, filtri, ogles sukas utt., sk. lietošanas instrukciju). Garantijas pakalpojumā nav iekļauti pilnīgi izlādēti akumulatori vai tādi, kuriem ir bojāts korpus un / vai akumulatora polu izvades.

**9. Iepriekšējs aprēķins** - Ražojumus, kas nav iekļauti vai vairs nav iekļauti garantijas pakalpojumā, mēs remontējam par papildu samaksu. Pēc pieprasījuma jūs varat nosūtīt bojātos ražojumus uz mūsu servisa centru uz iepriekšēja aprēķina pamata un zināmos apstākļos rakstiski (pa pastu, pa e-pastu) dot servisa centram remonta veikšanas atļauju. Bez remonta veikšanas atļaujas nenotiek turpmākā apstrāde.

**Garantijas noteikumi** ir spēkā tikai attiecīgi pašreizējā redakcijā uz pretenzijas brīdi un, ja nepieciešams, tos var izlasīt mūsu mājas lapā ([www.scheppach.com](http://www.scheppach.com)). Tulkojumu gadījumā vienmēr noteicošā ir redakcija vācu valodā.

**Scheppach GmbH · Günzburger Str. 69 · 89335 Ichenhausen (Vācija)**

**Tālrunis: +800 4002 4002 ·**

**E-pasts: [customerservice.LV@scheppach.com](mailto:customerservice.LV@scheppach.com) ·**

**Internets: <https://www.scheppach.com>**

Mēs paturam sev tiesības jebkurā brīdī veikt izmaiņas šādos garantijas noteikumos bez iepriekšēja brīdinājuma.

**16 ES atbilstības deklarācija**

**Originālās atbilstības deklarācijas tulkojums**

**Ražotājs:**

Scheppach GmbH  
Günzburger Straße 69  
D-89335 Ichenhausen

Mēs, uzņemoties pilnu atbildību, paziņojam, ka šeit aprakstītais ražojums atbilst spēkā esošajām direktīvām un standartiem.

Prečzīme:

**SHEPPACH  
AKUMULATORA ROKAS  
PUTEKLSŪCĒJS  
C-HVC150-X  
5909251900**

Preces

apzīmējums:

Preces Nr.

**ES direktīvas:**

2014/30/ES, 2014/35/ES, 2011/65/ES\*

\* Iepriekš aprakstītais deklarācijas priekšmets atbilst Eiropas Parlamenta un Eiropas Padomes 2011. gada 8. jūnija Direktīvas 2011/65/ES noteikumiem par noteiktu bīstamo vielu izmantošanas ierobežošanu elektriskajās un elektroniskajās ierīcēs.

**Piemērotie standarti:**

EN 60335-1:2012+AC:2014+A11:2014+A13:2017+  
A1:2019+A2:2019+A14:2019+A15:2021+A16:2023;  
EN IEC 60335-2-2:2023+A11:2023; EN 62233:2008;  
EN IEC 55014-1:2021; EN IEC 55014-2:2021

**Dokumentācijas sagatavošanai pilnvarotā persona:**

Dawid Hudzik  
Günzburger Str. 69  
D-89335 Ichenhausen  
Ichenhausen, 14.08.2024



Simon Schünk

Division Manager Product Center



Andreas Pecher

Head of Project Management







## Innehållsförteckning

1	Inledning.....	137
2	Produktbeskrivning (bild 1, 4).....	137
3	Leveransomfång (bild 1, 4).....	137
4	Avsedd användning.....	137
5	Säkerhetsanvisningar.....	138
6	Tekniska specifikationer.....	139
7	Uppackning.....	139
8	Montering.....	139
9	Manövrering.....	139
10	Rengöring och underhåll.....	140
11	Förvaring och transport.....	141
12	Reparation och reservdelsbeställning.....	141
13	Avfallshantering och återvinning.....	141
14	Felsökning.....	142
15	Garantivillkor – Schepbach 20V IXES Serie.....	142
16	EU-försäkran om överensstämmelse.....	144
17	Sprängskiss.....	203

## Förklaring av symbolerna på produkten

Användningen av symboler i den här handboken ska göra dig uppmärksam på eventuella risker. Säkerhetsymbolerna och förklaringarna som anges i samband med dessa måste förstås. Varningarna i sig undanröjer inga risker och kan inte ersätta lämpliga åtgärder för att förebygga olyckor.

	Läs och följ instruktionsmanualen och säkerhetsanvisningarna före idrifttagning!
	Litium-jon-batteri
	Produkten uppfyller kraven i gällande europeiska direktiv.
	Produkten uppfyller kraven i gällande serbiska direktiv.

## 1 Inledning

### Tillverkare:

Schepbach GmbH  
Günzburger Straße 69  
D-89335 Ichenhausen

### Bästa Kund!

Vi hoppas att du får mycket glädje och nytta av din nya produkt.

### Anvisning:

Tillverkaren av denna produkt ansvarar enligt gällande produktansvar inte för skador som kan uppstå på produkten eller genom produkten:

- Felaktig behandling
- Om instruktionsmanualen inte följs

- Reparationer genom utomstående, obehöriga fackspecialister
- Vid byte och montering av reservdelar som inte är original
- Felaktig användning

### Observera följande:

Drifthanvisningen är en del av den här produkten.

Den innehåller viktiga anvisningar om hur du arbetar säkert, fackmannamässigt och ekonomiskt med produkten. Den informerar om hur du undviker faror, håller nere reparationskostnader, minskar stilleståndstider, och ökar produktens tillförlitlighet och livslängd. Utöver denna instruktionsmanuals säkerhetsbestämmelser måste även föreskrifterna beaktas som gäller produktens användning i ditt land.

Bekanta dig med alla användnings- och säkerhetsanvisningar innan du börjar använda produkten. Kör produkten endast enligt beskrivningen och för de angivna användningsområdena. Förvara drifthanvisningen väl och låt alla dokument följa med om produkten lämnas vidare till tredje part.

## 2 Produktbeskrivning (bild 1, 4)

1. Suganslutning
2. Uppsamlingsbehållare
3. Uppläsningssknapp
4. Till-/Från-brytare
5. Handtag
6. Batteri\*
7. Batterihållare
8. Förlängningsrör
9. Fogmunstycke
10. Golvmunstycke
11. Möbelmunstycke
12. Uppläsningssknapp (batteri)
13. Filterpatron

\* = ingår inte i leveransomfånget!

## 3 Leveransomfång (bild 1, 4)

Pos.	Antal	Beteckning
8.	3 x	Förlängningsrör
9.	1 x	Fogmunstycke
10.	1 x	Golvmunstycke
11.	1 x	Möbelmunstycke
13.	1 x	Filterpatron (förmonterad)
	1 x	Handdammsugare
	1 x	Instruktionsmanual

## 4 Avsedd användning

Handdammsugaren är avsedd för dammsugning av torra ytor. Den kan endast suga upp torr suggods. Det är förbjudet att använda apparaten för uppsugning av väta, brännbara, explosiva och hälsofarliga material.

Produkten får endast användas på avsett sätt. Varje användning därutöver är inte ändamålsenlig. För skador eller personsador till följd av detta ansvarar användaren/operatören och inte tillverkaren.

I den avsedda användningen ingår också att man följer säkerhetsanvisningen liksom monteringsanvisningen och drifthanvisningar i bruksanvisningen.

Personer som använder och underhåller produkten måste veta hur den fungerar och känna till möjliga risker.

Vid förändringar på produkten undantas tillverkaren helt från ansvar och skador som beror på detta.

Produkten får bara användas med originaldelar och originaltillbehör från tillverkaren.

Tillverkarens säkerhets-, arbets- och underhållsanvisningar samt de mått som anges i den tekniska specifikationen måste följas.

Observera att våra produkter inte är konstruerade för kommersiell, hantverksmässig eller industriell användning. Vi lämnar ingen garanti när produkten används i kommersiella eller industriella verksamheter liksom liknande verksamheter.

## Förklaring av signalorden i bruksanvisningen

### FARA

Signalord för att känneteckna en omedelbart förestående farlig situation som, om den inte undviks, kan leda till livshotande eller allvarlig personskada.

### VARNING

Signalord för att känneteckna en tänkbart farlig situation som, om den inte undviks, kan leda till allvarlig personskada.

### VAR FÖRSIKTIG

Signalord för att känneteckna en omedelbart förestående farlig situation som, om den inte undviks, kan leda till en mindre eller mätlig personskada.

### OBS

Signalord för att känneteckna en omedelbart förestående farlig situation som, om den inte undviks, kan leda till materiella skador på produkten eller egendom/innehav.

## 5 Säkerhetsanvisningar

Bevara alla säkerhetsanvisningar och instruktioner för framtida bruk!

### VARNING

Läs alla säkerhetsanvisningar, instruktioner, illustrationer och tekniska specifikationer som medföljer detta elverktyg.

Om du inte följer säkerhetsanvisningarna och de angivna instruktionerna finns risk för elstötar, bränder och/eller allvarliga personskador.

### 5.1 Allmänna säkerhetsanvisningar

- Denna produkt kan användas av barn från 8 år och äldre liksom av personer med minskad fysisk, sensorisk eller mental förmåga eller med bristande erfarenhet och kunskap om de hålls under uppsikt eller instrueras om säker användning av apparaten och

förstår de därav risker som uppkommer. Barn får inte leka med produkten. Rengöring och användarunderhåll får inte utföras av barn utan tillsyn.

### OBS

Vid användning av elektriska apparater ska följande säkerhetsåtgärder beaktas som skydd mot elektrisk stöt, personskada och brandfara:

### 5.2 Så undviker du olyckor och personskador

- Lämnar aldrig en driftklar produkt utan uppsikt på arbetsplatsen.
- Människor och djur får inte dammsugas med produkten.
- Rikta aldrig produkten och munstyckena mot dig själv eller andra personer, särskilt inte ögon och öron, när produkten är i drift. Det finns risk för personskador.
- Sug inte upp heta, brännbara, explosiva eller hälsofarliga material. Till dessa räknas bland annat het aska, bensin, lösningsmedel, syror eller alkalier. Det finns risk för brand och personskador.
- Kontrollera produkten och tillbehör regelbundet efter tecken på slitage eller skador. Använd inga skadade produkter eller tillbehör.

### 5.3 Så undviker du olyckor och personskador på grund av elektrisk stöt

- Koppla från produkten när:
  - produkten inte används, den ska transporteras eller lämnas obevakad.
  - produkten ska kontrolleras, rengöras eller befrias från blockeringar,
  - rengörings- eller underhållsarbeten ska utföras eller tillbehör bytas,
  - efter kontakt med främmande föremål eller vid onormala vibrationer.
- Sänk inte ner produkten i vatten och använd den inte i en fuktig omgivning.
- Doppa aldrig maskinen i vatten eller andra vätskor vid rengöring.
- Rör inte produkten med våta händer!

### 5.4 Så undviker du produktskador och eventuella personskador som beror på detta

- Kontrollera att produkten är korrekt hopbyggd och att filtren är i rätt position.
- Arbeta inte utan filter. Produkten kan skadas.
- Använd endast reserv- och tillbehörsdelar i original (se "Reservdelar/tillbehör") som levereras och rekommenderas av vårt servicecenter. Om andra delar används leder detta till att garantin förloras direkt.
- Låt endast våra auktoriserade kundtjänstkontor utföra reparationer.
- Observera anvisningarna för rengöring och underhåll av produkten.
- Förvara produkten på en torr plats och utom räckhåll för barn.

## Kvarstående risker

Produkten är konstruerad enligt senaste teknik och vedertagna säkerhetstekniska regler. Trots detta kan det uppstå vissa restrisker vid arbetet.

- Skador på hörseln om inget föreskrivet hörselskydd används.
- Restrisker kan minimeras genom att säkerhetsanvisningar och ändamålsenlig användning liksom bruksanvisningen beaktas i sin helhet.
- Använd produkten på det sätt som rekommenderas i den här instruktionsmanualen. Då får du en produkt som ger optimal effekt.
- Trots alla vidtagna åtgärder kan det finnas restrisker som inte är uppenbara.
- Före laddning ska batterier tas ut ur produkten.
- Anslutningsklämmorna får inte kortslutas.

### VARNING

Elverktøget alstrar ett elektromagnetiskt fält under drift. Under vissa förhållanden kan fältet störa aktiva eller passiva medicinska implantat. För att minska risken för dödsfall eller allvarliga skador rekommenderar vi därför personer med medicinska implantat till att höra med sin läkare och kontakta tillverkaren av det medicinska implantatet innan verktyget används.

### OBS

Produkten ingår i 20V IXES-serien och får endast drivas med batterier från denna serie. Batterier får endast laddas med laddare från denna serie. Beakta då uppgifterna från tillverkaren.

### VARNING

Observera säkerhetsinstruktionerna och instruktionerna för laddning och korrekt användning som finns i bruksanvisningen för ditt batteri och laddare i 20V IXES-serien. En detaljerad beskrivning av laddningsprocessen och ytterligare information finns i denna separata anvisning.

## 6 Tekniska specifikationer

Motorspänning	20 V
Sugkraft	10000 Pa
Sugkapacitet	15 l/s
Skyddstyp	IPX0
Kapacitet (uppsamlingsbehållare)	0,56 l
Vikt (utan batteri)	1,4 kg

Med förbehåll för tekniska ändringar!

## 7 Uppackning

### VARNING

Produkten och förpackningsmaterialet är inga leksaker!

Barn får inte leka med plastpåsar, folie och smådelar! Risk för kvävning eller andra skador!

- Öppna förpackningen och ta ut produkten försiktigt.
- Ta bort förpackningsmaterialet, förpacknings- och transportsäkringar (om det finns).
- Kontrollera att leveransomfånget är fullständigt.
- Kontrollera produkten och tillbehör för transportskador. Rapportera eventuella skador omedelbart till transportföretaget som levererade produkten. Senare reklamationer kan inte behandlas.
- Om möjligt, förvara förpackningen fram till utgången av garantiperioden.
- Bekanta dig med produkten innan bruk med hjälp av instruktionsmanualen.
- Använd bara originaldelar till tillbehören och till slit- och reservdelarna. Reservdelar hittar du hos din fackhandlare.
- Ange våra artikelnummer och produkttyp samt tillverkningsår vid beställningar.

## 8 Montering

### OBS

Montera klart hela maskinen innan idrifttagning!

### 8.1 Munstycket (9, 10, 11) (bild 1, 2)

#### Fogmunestycke (9)

- Dammsugning av fogar, hörn, värmeelement och svåråtkomliga ställen.

#### Golvmunestycke (10)

- Dammsugning av mindre golvytor, mattor eller dörrmattor.
- Använd golvmunestycket (10) i kombination med förlängningsröret (8).
- Vid behov kan det användas även utan förlängningen.

#### Möbelmunestycke (11)

- Dammsugning av sittmöbler, soffor och klädselliknande ytor.

#### 8.1.1 Sätta dit munestycke

1. Stick på önskat munestycke på suganslutningen (1) på uppsamlingsbehållaren (2).
2. Ta bort munstycket genom att dra ut det framåt ur suganslutningen (1).

## 9 Manövrering

Den batteridrivna handdammsugaren är utrustad med en stabil, genomskinlig plastbehållare för smutsuppsamling. Manöveringsdelarnas funktion beskrivs i de efterföljande beskrivningarna.

### OBS

Se till att omgivningstemperaturen under arbetet inte överstiger 50 °C och inte sjunker under -20 °C.

### OBS

Produkten ingår i 20V IXES-serien och får endast drivas med batterier från denna serie. Batterier får endast laddas med laddare från denna serie. Beakta då uppgifterna från tillverkaren.

## 9.1 Sätta i/ta ur batteriet (6) i batterihållaren (7) (bild 3)

### Sätt i batteriet

- Skjut in batteriet (6) i batterihållaren (7). Batteriet (6) går in så att det hörs.

### Ta ut batteriet

- Tryck på upplåsningsknappen (12) på batteriet (6) och dra ut det ur batterifacket (7).

## 9.2 Koppla till/från produkten (bild 1)

### OBS

Använd inte utan filter!

### Koppla till

- Koppla till produkten genom att trycka på Till-/Från-brytaren (4).

### Koppla från

- Koppla från produkten genom att trycka på Till-/Från-brytaren (4) igen.

## 9.3 Överlastskydd

### Anvisning:

Vid överbelastning av motorn stängs den av automatiskt. Efter en avkylningstid (tidsmässigt olika) kan motorn återigen slås på.

## 9.4 Tömma uppsamlingsbehållaren (2) (bild 1, 4)

### ! VARNING

**Töm och rengör produkten före och efter användning för att undvika ansamling av material som skulle kunna utgöra en brandrisk i produkten.**

Handdamsugaren kan skadas om uppsamlingsbehållaren (2) är för full med damm.

- Ta bort uppsamlingsbehållaren (2) genom att trycka på upplåsningsknappen (3) och ta av uppsamlingsbehållaren (2).
- Dra försiktigt av filterpatronen (13) från uppsamlingsbehållaren (2).
- Töm uppsamlingsbehållaren (2).
- Rengör vid behov uppsamlingsbehållaren (2) med en fuktig trasa\*. Rengör vid behov filterpatronen (13) enligt beskrivningen i 10.1.1.
- Sätt tillbaka filterpatronen (13) i uppsamlingsbehållaren (2). Filterpatronen (13) kan på grund av sin form endast sättas in i uppsamlingsbehållaren (2) i en position.
- Sätt tillbaka uppsamlingsbehållaren (2) på produkten. Sätt uppsamlingsbehållaren (2) på produktens undersida. Se till att näsan sitter i ursparingen på uppsamlingsbehållaren (2) och låt den haka i upplåsningsen på produktens översida.

\* = ingår inte obligatoriskt i leveransomfånget!

## 10 Rengöring och underhåll

### ! VARNING

**Överlåt underhållsarbete som inte beskrivs i denna instruktionsmanual till en fackverkstad. Använd endast originalreservdelar.**

**Det finns en risk för olyckor! Utför alltid underhålls- och rengöringsarbeten med borttaget batteri. Det finns risk för personskador! Låt produkten svalna helt före alla underhålls- och rengöringsarbeten. Element i motorn är varma. Det finns risk för personskador och brännskador!**

Maskinen kan oavsiktligt starta vilket kan leda till allvariga personskador.

- Ta bort batteriet.
- Låt produkten svalna.
- Ta bort insättningsverktyget.

## 10.1 Rengöring

- Doppa aldrig maskinen i vatten eller andra vätskor vid rengöring.
- Spruta inte vatten på produkten.
- Se till att skyddsutrustningar, ventilationsöppningar och motorhus är så fria från damm och smuts som möjligt. Torka av produkten med en ren trasa\*, eller blås ren den med tryckluft\* med lågt tryck. Vi rekommenderar att produkten rengörs direkt efter varje användning.

4. Ventilationsöppningar måste alltid vara fria.
5. Använd inga rengörings- eller lösningsmedel. De skulle kunna angripa produktens plastdelar. Se till att inget vatten kan hamna i produktens inre.

\* = ingår inte obligatoriskt i leveransomfånget!

### 10.1.1 Rengöra filterpatron (13) (bild 1, 4)

Rengör filterpatronen vid minskande sugkapacitet.

1. Ta bort uppsamlingsbehållaren (2) genom att trycka på upplåsningsknappen (3) och ta av uppsamlingsbehållaren (2).
2. Dra försiktigt av filterpatronen (13) från uppsamlingsbehållaren (2).
3. Ta bort dammet på filterpatronen (13) med en pensel\* och skölj eventuellt ur filterpatronen (13).
4. Låt filterpatronen (13) torka i luften innan du sätter tillbaka den och använder den på nytt.
5. Sätt tillbaka filterpatronen (13) i uppsamlingsbehållaren (2). Filterpatronen (13) kan på grund av sin form endast sättas in i uppsamlingsbehållaren (2) i en position.
6. Sätt tillbaka uppsamlingsbehållaren (2) på produkten. Sätt uppsamlingsbehållaren (2) på produktens undersida. Se till att näsan sitter i ursparingen på uppsamlingsbehållaren (2) och låt den haka i upplåsningsen på produktens översida.

\* = ingår inte obligatoriskt i leveransomfånget!

## 10.2 Underhåll

Produkten är underhållsfri.

1. Kontrollera före varje användning enheten avseende uppenbara defekter som lösa, slitna eller skadade delar.

## 11 Förvaring och transport

### 11.1 Förvaring

- Ta bort batteriet.
- Rengör produkten och kontrollera om det finns skador.

Förvara produkten och dess tillbehör på en mörk, torr och frostfri plats som dessutom är oåtkomlig för barn.

Den optimala förvaringstemperaturen är mellan 5 °C och 30 °C.

Förvara produkten i originalförpackningen.

Täck över produkten för att skydda den mot damm eller fukt. Förvara bruksanvisningen vid produkten.

### 11.2 Transport

- Ta bort batteriet.
- Produkten får endast lyftas eller transporteras i bärhandtaget.

## 12 Reparation och reservdelsbeställning

Tänk på att produktens följande delar slits naturligt eller under bruk, eller att följande delar används som förbrukningsmaterial.

### OBS

Enligt lagen om produktansvar tas inget ansvar för skador orsakade av felaktiga reparationer eller om originaldelar inte används.

Kontakta kundtjänst eller auktoriserad fackpersonal. Detsamma gäller tillbehör.

Du kan få reservdelar och tillbehör från vårt servicecenter. För att göra detta, skanna QR-koden på förstasidan.

### 12.1 Reservdelsbeställning

Vid beställning av reservdelar ska följande uppgifter anges:

- Modellbeteckning
- Artikelnummer
- Uppgifter på typskylten

#### Reservdelar/tillbehör

Batteri SBP2.0 artikel-nr:	7909201708
Batteri SBP4.0 artikel-nr:	7909201709
Laddare SBC2.4A artikel-nr:	7909201710
Laddare SBC4.5A artikel-nr:	7909201711
Laddare SDBC2.4A artikel-nr:	7909201712
Laddare SDBC4.5A artikel-nr:	7909201713
StarterKit SBSK2.0 artikel-nr:	7909201720
StarterKit SBSK4.0 artikel-nr:	7909201721
Filterpatron artikel-nr:	7906404701

## 13 Avfallshantering och återvinning

### Anvisningar beträffande förpackningen



Förpackningsmaterialen kan återvinnas. Avfallshandla förpackningar miljövänligt.

### Anvisningar beträffande den tyska lagen om distribution, återtagning och miljövänlig avfallshantering av elektriska och elektroniska apparater (Elektro- und Elektronikgerätegesetz - ElektroG)



**Uttjänta elektriska och elektroniska apparater ska inte kastas i hushållsoporna utan lämnas till separat insamling respektive avfallshantering!**

- Uttjänta vanliga och uppladdningsbara batterier, som inte är fast monterade i den uttjänta apparaten, måste tas ut utan skador före överlämningen! Batteriers avfallshandling regleras i batterilagstiftningen.
- Innehavare respektive användare av elektriska och elektroniska apparater är enligt lagstiftning förpliktade till återlämning efter apparaternas användning.
- Slut användaren ansvarar själv för raderingen av de egna personuppgifterna på den uttjänta apparat som ska avfallshandteras!
- Symbolen med den överkryssade soptunnan betyder att uttjänta elektriska och elektroniska apparater inte får kastas i hushållsoporna.
- Uttjänta elektriska och elektroniska apparater kan lämnas avgiftsfritt på följande ställen:
  - Offentligt-rättsliga avfallshandterings- respektive samlingsställen (t.ex. kommunala återvinningsenheter)
  - Inköpsställen för elektriska apparater (stationära och online), om handlare är skyldiga att ta emot eller frivilligt erbjuder detta.
  - Man kan kostnadsfritt lämna upp till tre uttjänta elektriska apparater per apparattyp, med en kantlängd på maximalt 25 centimeter, hos tillverkaren utan att först köpa en ny apparat av denne, eller lämna dem till ett annat auktoriserat samlingsställe på närmare håll.
  - Kontakta respektive kundservice för information om tillverkarnas och distributörernas övriga, kompletterande villkor för återlämning.
- Om tillverkaren levererar en ny elektrisk apparat till ett privat hushåll kan denne ordna med avgiftsfri hämtning av den uttjänta elektriska apparaten, efter förfrågan från slutanvändaren. Kontakta tillverkarens kundservice angående detta.
- Dessa uppgifter gäller endast för apparater som installeras och säljs i länderna i den Europeiska unionen och som omfattas av det europeiska direktivet 2012/19/EU. I länder utanför Europeiska unionen kan avvikande bestämmelser gälla för avfallshandtering av uttjänta elektriska och elektroniska apparater.

## Anmärkningar för litium-jon-batterier

**Ta ut det uppladdningsbara batteriet före avfallshanteringen!**

- Släng inte batteriet i hushållsavfall, i eld (explosionsrisk) eller i vatten. Skadade batterier kan skada miljö och hälsa om giftiga ångor eller vätskor läcker ut.

- Lämnna in apparaten och laddaren på en behandlingsanläggning. Plast- och metalldelarna som används kan sorteras sortrent åtskilda och på så sätt återvinnas.
- Avfallshandla batterier urladdade. Vi rekommenderar att teja för polen för att skydda mot kortslutning. Öppna inte batteriet.
- Avfallshandla batterier enligt lokala föreskrifter. Lämnna in batterier på ett uppsamlingsställe för gamla batterier där de kan återvinnas miljövänligt. Fråga ditt lokala avfallsföretag om detta.

## 14 Felsökning

Störning	Möjliga orsaker	Åtgärd
Produkten kan inte startas.	Batteriets prestanda är för svag.	Ladda batteriet.
	Batteriet är inte korrekt isatt.	Skjut in batteriet i batterihållaren. Batteriet går in så att det hörs.
	Till-/Från-brytaren defekt.	Kontakta vår kundtjänst.
	Motorn är defekt.	
Produkten arbetar med avbrott.	Intern glappkontakt.	Kontakta vår kundtjänst.
	Till-/Från-brytaren defekt.	
Sugkapaciteten är reducerad och produkten suger inte upp någon smuts.	Uppsamlingsbehållaren är full.	Töm uppsamlingsbehållaren.
	Luftvägen är blockerad.	Kontrollera följande delar avseende igensättning och ta bort igensättningarna: <ul style="list-style-type: none"> <li>• Uppsamlingsbehållare</li> <li>• Förlängningsrör</li> <li>• Fog-/golv-/möbelmunstykke</li> </ul>
	Filterpatronen är igensatt.	Rengör filterpatronen.
Sugkapaciteten är reducerad även efter rengöring av filterinsatsen.	Filterinsatsen är skadad.	Kontakta vår kundtjänst.
Produkten är överhettad.	Filterinsatsen är igensatt.	Rengör filterinsatsen.
Det kommer ut damm från produkten.	Uppsamlingsbehållaren har inte monterats korrekt.	Sätt dit uppsamlingsbehållaren korrekt.

## 15 Garantivillkor – Scheppach 20V IXES Serie

Revisionsdatum 2024-04-25

### Ärade kund,

Våra produkter genomgår en sträng kvalitetskontroll. Om en produkt inte fungerar som den ska beklagar vi detta mycket och ber dig kontakta vår serviceavdelning på adressen nedan. Vi hjälper dig även gärna per telefon på vårt servicenummer. Följande information är avsedd att hjälpa dig att hantera och lösa problem smidigt i händelse av skada.

### När garantianspråk ska ställas gäller följande:

1. Dessa **garantivillkor** reglerar våra **extra tillverkargarantitjänster** för köpare (privata slutanvändare) av nya produkter. Lagstadgade garantianspråk berörs inte av denna garanti. För dem ansvarar återförsäljaren som sålt produkten till dig.
2. Tillverkarens **garanti** omfattar endast brister på en av dig köpt produkt som beror på ett material- eller tillverkningsfel. Om det uppstår material- eller tillverkningsfel under denna garantitid väljer tillverkaren i egenskap av garantigivare inom ramen för denna garanti att erbjuda en av nedanstående tjänster:

- Kostnadsfri reparation av varan
- Kostnadsfritt byte av varan mot en likvärdig artikel (ev. även byte mot en nyare modell om den ursprungliga varan inte längre är tillgänglig).

Ersatta produkter eller delar övergår i vår ägo. Observera att våra produkter inte är konstruerade för kommersiell, hantverksmässig eller yrkesmässig användning. Garantin gäller därför inte om produkten under garantitiden utsatts för kommersiell, hantverksmässig eller yrkesmässig användning eller för likvärdiga påfrestningar.

### 3. Vår garanti gäller inte:

- Skador på produkten orsakade av att monteringsanvisningarna inte följts, felaktig installation, ignorerande av bruksanvisningen (t.ex. anslutning till felaktig nätspänning eller typ av ström) eller av underhålls- och säkerhetsföreskrifterna eller genom att produkten används under olämpliga miljöförhållanden eller av bristande skötsel och underhåll.
- Skador på produkten som uppkommit genom felaktig eller okunnig användning (t.ex. överbelastning av produkten eller användning av icke tillåtna verktyg eller tillbehör), främmande föremål som trängt in i produkten (t.ex. sand, sten eller damm), transportskador, våld eller främmande påverkan (t.ex. fall).

- Skador på produkten eller på delar av produkten som beror på vanligt slitage vid avsedd användning (driftförhållanden) eller annat naturligt slitage liksom skador och/eller slitage av slitdelar.
  - Brister på produkten som beror på användning av tillbehörs-, kompletterings- eller reservdelar som inte är originaldelar eller inte använts på avsett vis.
  - Produkter som utsatts för förändringar eller modifieringar.
  - Mindre avvikelser från börtillståndet som är irrelevanta för produktens värde och användbarhet.
  - Produkter som repareras egenmäktigt, i synnerhet om dessa genomförs av obehörig utomstående.
  - Om produktens märkning eller id-information (maskindekalen) saknas eller är oläsbar.
  - Produkter som är mycket smutsiga och därför avvisas av servicepersonalen.
  - Skadestånd och följskador är generellt uteslutna från denna garanti.
4. **Garantitiden** är normalt **5 år** (12 månader för batterier) och börjar vid produktens inköpsdatum. Datumet på det ursprungliga inköpskvittot gäller. Garantianspråk måste göras omedelbart efter att man blir medveten om avvikelser. Inga garantianspråk kan ställas när garantitiden har löpt ut. Reparation eller utbyte av produkten medför ingen förlängning av garantitiden, inte heller inleddes en ny garantitid efter sådan åtgärd eller efter eventuell montering av reservdelar. Detta gäller även då service utförs på plats. Anspråk på garantin förutsätter att tillverkaren i egenskap av garanti-givare på begäran får möjlighet att kontrollera garanti-ärendet genom att varan skickas in. Se till att undvika skador under transporten genom motsvarande förpackning. Den berörda produkten ska inlämnas eller skickas till kundtjänsten i rengjort skick tillsammans med en kopia av inköpskvittot - som innehåller information om inköpsdatum och produktamn. Om en produkt skickas ofullständig, utan hela leveransomfånget, kommer de saknade tillbehören att krediteras/dras av om produkten byts ut eller återbetalning sker. Helt eller delvis demonterade produkter kan inte accepteras som garantifall. Vid oerättigad reklamation eller utanför garantitiden står kunden generellt för transportkostnader och transportrisk. **Vänligen rapportera ett garantiärende i förväg till servicecentret (se nedan).** I regel kommer man överens om att den defekta produkten med en kort beskrivning av felet skickas till nedan angivna serviceadress via organiserad retur eller - vid reparationer utanför garantitiden - med tillräckligt porto, med hänsyn tagen till relevanta regler för förpackning och frakt. **Tänk på att produkten (beroende på modell) av säkerhetsskäl ska vara fri från alla driftmedel vid retursändningen.** Produkten som skickas till vårt servicecenter måste förpackas så att skador på den reklamerade produkten under transporten undviks. Efter genomförd reparation / utbyte sänder vi tillbaka produkten kostnadsfritt till dig. Om Produkter inte kan repareras eller utbytas kan vi, efter eget gottfinnande, återbetala ett belopp upp till inköpspriset för den defekta Produkten, med avdrag för slitage. Denna garanti gäller bara till förmån för den privata förstakunden och är inte säljas eller överlåtas.
5. **Förlängning av garantitiden till 10 år:** Scheppach erbjuder en extra förlängning av garantitiden på 5 år för produkter i serien Scheppach 20V. Därmed blir garantitiden för dessa produkter totalt 10 år. Undantagna är batterier, laddare och tillbehör. Denna garantitidsförlängning får man genom att registrera Scheppach-produkten från detta område online inom 30 dagar efter inköpsdatumet på <https://garantie.scheppach.com>. När online-registreringen lyckats får du en bekräftelse av garantiförlängningen för artikeln.
6. **Kontakta vårt servicecenter** för att meddela oss **ditt garantiärende**.  
**Använd helst formuläret på vår hemsida:** <https://www.scheppach.com/de/service>  
**Skicka inga produkter utan att först ha kontaktat och meddelat vårt servicecenter.**  
**Kontakt med vårt servicecenter är ett obligatoriskt krav för att göra anspråk på garantin.** Garantikrav måste göras inom 14 dagar efter att felet upptäckts innan garantitiden löper ut. Originalkvittot och i förekommande fall bekräftelse på den artikelrelaterade garantiförlängningen måste finnas.
7. **Bearbetningstid** - I regel klarar vi av reklamationsärenden inom 14 dagar efter anmälan till vårt servicecenter. Skulle undantagsvis bearbetningstiden överskridas, så kommer vi att informera dig i god tid.
8. **Slitdelar är generellt undantagna från garantin!** - Slitdelar är: a) medlevererade på- eller inbyggda batterier liksom b) alla modellberoende slitdelar (bland annat remmar, sågblad, insatsverktyg, slipskivor, filter, kolborstar etc., se bruksanvisningen). Djupurladdade batterier eller batterier med skadade höljen eller batteripoler är uteslutna från garantin.
9. **Kostnadsberäkning** - Produkter som inte eller inte längre omfattas av garantin repareras vi mot betalning. Om du frågar vårt servicecenter kan du skicka in de defekta produkterna för en kostnadsberäkning och vid behov ge servicecentret tillstånd till reparation skriftligen (per post, e-post). Vi vidtar inga åtgärder utan att få klartecken.

**Garantivillkoren** gäller endast i den vid reklamationstillfället aktuella versionen och kan vid behov hämtas från vår hemsida ([www.scheppach.com](http://www.scheppach.com)). Vid översättningar har alltid den tyska versionen företräde.

**Scheppach GmbH · Günzburger Str. 69 · 89335 Ichenhausen (Tyskland)**

**Telefon: +800 4002 4002 ·**

**E-Mail: [customerservice.SE@scheppach.com](mailto:customerservice.SE@scheppach.com) ·**

**Internet: <https://www.scheppach.com>**

Vi förbehåller oss rätten att när som helst göra ändringar i garantivillkoren utan föregående meddelande.

## 16 EU-försäkran om överensstämmelse

Översättning från försäkran om överensstämmelse i original

### Tillverkare:

Scheppach GmbH  
Günzburger Straße 69  
DE-89335 Ichenhausen

Vi förklarar under eget ansvar att produkten som beskrivs här överensstämmer med gällande riktlinjer och standarder.

Märke: **SCHEPPACH**  
Art.-beteckning: **BATTERIDRIVEN  
HANDDAMMSUGARE  
C-HVC150-X  
5909251900**

Art.nr

### EU-direktiv:

2014/30/EU, 2014/35/EU, 2011/65/EU\*

\* Föremålet för försäkran ovan överensstämmer med bestämmelserna i Europaparlamentets och rådets direktiv 2011/65/EU av den 8 juni 2011 om begränsning av användningen av vissa farliga ämnen i elektriska och elektroniska produkter.

### Tillämpade standarder:

EN 60335-1:2012+AC:2014+A11:2014+A13:2017+A1:2019+A2:2019+A14:2019+A15:2021+A16:2023;  
EN IEC 60335-2-2:2023+A11:2023; EN 62233:2008;  
EN IEC 55014-1:2021; EN IEC 55014-2:2021

### Ansvarig för dokumentationen:

Dawid Hudzik  
Günzburger Str. 69  
D-89335 Ichenhausen  
Ichenhausen, 14.08.2024

  
Simon Schünk  
Division Manager Product Center

  
Andreas Pecher  
Head of Project Management







## Sisällysluettelo

1	Johdanto .....	145
2	Tuotteen kuvaus (kuvat 1, 4).....	145
3	Toimituksen sisältö (kuvat 1, 4).....	145
4	Määräystenmukainen käyttö .....	145
5	Turvallisuusohjeet .....	146
6	Tekniset tiedot.....	147
7	Purkaminen pakkauksesta .....	147
8	Asennus .....	147
9	Käyttö .....	148
10	Puhdistus ja huolto .....	148
11	Varastointi ja kuljetus .....	149
12	Korjaaminen ja varaosien tilaus .....	149
13	Hävittäminen ja kierrätys.....	149
14	Ohjeet häiriöiden poistoon .....	150
15	Takuuehdot – Schepbach 20V IXES -sarja.....	150
16	EU-vaatimustenmukaisuusvakuutus .....	152
17	Räjätyskuva .....	203

## Tuotteessa olevien symbolien selitys

Tässä käyttöoppaassa olevien symbolien käytön tarkoituksena on kiinnittää huomiosi mahdollisiin riskeihin. Turvallisuusmerkit ja selitykset on ymmärrettävä tarkalleen oikein. Varoitukset itsessään eivät poista riskejä eivätkä korvaa onnettomuuksien ehkäisyyn tarvittavia toimenpiteitä.

	Lue ja huomioi käyttöohje ja turvallisuusohjeet ennen käyttöönottoa!
	Litiumioniakku
	Tuote vastaa voimassa olevia eurooppalaisia direktiivejä.
	Tuote on sovellettavien Serbian ohjeiden mukainen.

## 1 Johdanto

### Valmistaja:

Schepbach GmbH  
Günzburger Straße 69  
D-89335 Ichenhausen

### Arvoisa asiakas

Toivomme sinun viihtyvän uuden tuotteesi parissa.

### Huomautus:

Tämän tuotteen valmistaja ei tuotevastuulain mukaan vastaa vahingoista, joita aiheutuu tälle tuotteelle tai tämän tuotteen käytön seurauksena, jos vahinkotapaus liittyy johonkin seuraavista:

- Epäasianmukainen käsittely
- Käyttöohjeen laiminlyönti
- Ulkopuolisten, valtuuttamattomien henkilöiden toimesta tehdyt korjaukset

- Muiden kuin alkuperäisten varaosien asennus ja vaihtaminen
- Määräystenvastainen käyttö

### Huomaa:

Käyttöohje on tämän tuotteen osa.

Se sisältää tärkeitä ohjeita turvalliseen, asianmukaiseen ja taloudelliseen työskentelyyn tuotteella ja tietoja siitä, miten vältetään vaaroja, säästetään korjauskustannuksissa, ehkäistään seisokkeja ja parannetaan laitteen luotettavuutta ja pidennetään sen käyttöikää. Tässä käyttöohjeessa olevien turvallisuusohjeiden lisäksi on ehdottomasti huomioitava kansalliset tuotteen käyttöä koskevat määräykset.

Perehdy ennen tuotteen käyttöä kaikkiin käyttö- ja turvallisuusohjeisiin. Käytä tuotetta vain käyttöohjeessa kuvatulla tavalla ja vain määritellyille käyttöalueille. Säilytä käyttöohjetta hyvin ja luovuta kaikki asiakirjat tuotteen mukana seuraavalle käyttäjälle.

## 2 Tuotteen kuvaus (kuvat 1, 4)

1. Imuliitäntä
2. Keräysastia
3. Lukituksen avauspainike
4. Virtakytkin
5. Kahva
6. Akku\*
7. Akun kiinnitys
8. Pidennysputki
9. kapea suulake
10. lattiasuulake
11. Pehmustesuulake
12. Avauspainike (akku)
13. Suodatinpatruuna

\* = ei sisälly toimitukseen!

## 3 Toimituksen sisältö (kuvat 1, 4)

Kohta	Lukumäärä	Nimike
8.	3 x	Pidennysputki
9.	1 x	kapea suulake
10.	1 x	lattiasuulake
11.	1 x	Pehmustesuulake
13.	1 x	Suodatinpatruuna (esiasennettu)
	1 x	Kannettava polynimuri
	1 x	käyttöohje

## 4 Määräystenmukainen käyttö

Kannettava polynimuri sopii kuivien pintojen imuroimiseen. Sillä voidaan imuroida vain kuivaa materiaalia. Märkien, palavien, räjähtävien tai terveydelle vaarallisten aineiden imurointi on kielletty.

Tuotetta saa käyttää vain sen käyttötarkoituksen mukaisesti. Kaikki muunlainen käyttö katsotaan määräystenvastaiseksi käytöksi. Kaikista näin syntyneistä vahingoista ja tapaturmista vastaa käyttäjä, ei valmistaja.

Määräystenmukaiseen käyttöön kuuluu myös turvallisuusohjeiden ja asennusohjeen sekä käyttöohjeessa olevien ohjeiden huomioiminen.

Tuotetta käyttävien ja huoltavien henkilöiden on perehdyttävä tuotteen ohjeisiin ja heillä on oltava tiedot mahdollisista vaaroista.

Jos tuotteeseen tehdään muutoksia, valmistaja ei ota mitään vastuuta siitä aiheutuvista vahingoista.

Tuotetta saa käyttää vain valmistajan alkuperäisillä osilla ja alkuperäisillä lisävarusteilla.

Valmistajan määrittämiä turvallisuus-, työ- ja huoltomääräyksiä ja teknisissä tiedoissa annettuja mittoja on noudatettava.

Huomaa, että tuotteitamme ei ole tarkoitettu kaupalliseen käyttöön, ammatin harjoittamiseen tai teolliseen käyttöön. Takuu ei ole voimassa, jos tuotetta käytetään kaupalliseen tarkoitukseen, käsityöammatin harjoittamiseen tai teollisuudessa tai jossain muussa näitä vastaavassa toiminnassa.

## Signaalisanojen selitykset käyttöohjeessa

**VAARA**

**Merkkisana, joka merkitsee välittömästi uhkaavaa vaaratilannetta, joka johtaa kuolemaan tai vakavaan loukkaantumiseen, jos sitä ei vältetä.**

**VAROITUS**

**Merkkisana, joka merkitsee mahdollista vaaratilannetta, joka voi johtaa kuolemaan tai vakavaan loukkaantumiseen, jos sitä ei vältetä.**

**VARO**

**Merkkisana, joka merkitsee mahdollista vaaratilannetta, joka voi johtaa lievään tai kohtalaiseen loukkaantumiseen, jos sitä ei vältetä.**

**HUOMIO**

**Merkkisana, joka merkitsee mahdollista vaaratilannetta, joka voi johtaa tuotteen tai omaisuuden vahingoittumiseen, jos sitä ei vältetä.**

## 5 Turvallisuusohjeet

Säilytä kaikki turvallisuusohjeet ja muut ohjeet myöhempiä tarvetta varten!

**VAROITUS**

**Lue kaikki turvallisuusohjeet, ohjeet, kuvaukset ja tekniset tiedot, jotka ovat tämän sähkötyökalun ohessa.**

Laiminlyönnit seuraavien ohjeiden noudattamisessa voivat aiheuttaa sähköiskun, tulipalon ja/tai vakavia vammoja.

### 5.1 Yleiset turvallisuusohjeet

- Tätä tuotetta saavat käyttää vähintään 8-vuotiaat lapset sekä henkilöt, jotka ovat fyysisiltä, aistimillisilta tai henkisiltä kyvyiltään rajoittuneita tai joilla ei ole kokemusta eikä vastaavia tietoja, jos heitä valvotaan ja he ovat saaneet opastuksen laitteen turvalliseen käyttöön ja he ymmärtävät siihen liittyvät vaarat. Lapset eivät saa leikkiä tuotteen kanssa. Lapset eivät saa tehdä laitteen puhdistusta tai huoltoa ilman että heitä valvotaan.

## HUOMIO

Sähkölaitteiden käytössä on sähköiskulta ja loukkaantumis- ja palovaaralta suojautumisen vuoksi otettava huomioon seuraavat turvatoimenpiteet:

### 5.2 Näin vältät onnettomuudet ja loukkaantumiset

- Älä koskaan jätä käyttövalmiudessa olevaa tuotetta valvomatta työpaikalle.
- Tuotteella ei saa imuroida ihmisiä ja eläimiä.
- Älä missään tapauksessa suuntaa tuotetta ja suulakkeita käytön aikana kohti itseäsi tai muita ihmisiä, etenkinään kohti silmiä ja korvia. Loukkaantumisvaara.
- Älä imuroi kuumia, hehkuvia, palavia, räjähtäviä tai terveydelle vaarallisia aineita. Näihin kuuluvat muun muassa kuuma tuhka, bensiini, liuotainaineet, hapot ja lipeät.
- On olemassa tulipalo- ja vammautumisvaara.
- Tarkasta tuote ja lisävarusteet säännöllisesti vaurioiden varalta. Älä käytä vahingoittunutta tuotetta tai vahingoittuneita lisävarusteita.

### 5.3 Näin vältetään sähköiskusta aiheutuvat onnettomuudet ja vammat

- Kytke tuote pois päältä, kun:
  - tuotetta ei käytetä tai kun sitä kuljetetaan tai kun se jätetään valvomatta.
  - tuotetta tarkastetaan, sitä puhdistetaan tai siitä poistetaan tukoksia.
  - tehdään puhdistus- tai huoltotöitä tai vaihdetaan lisävarusteita.
  - on osuttu vieraaseen esineeseen tai kun esiintyy epänormaalia tärinää.
- Älä upota tuotetta veteen äläkä käytä sitä kosteassa ympäristössä.
- Älä missään tapauksessa upota tuotetta veteen tai muihin nesteisiin.
- Älä tartu tuotteeseen kosteilla tai märillä käsillä!

### 5.4 Näin vältetään tuotteen vahingoittuminen ja siitä mahdollisesti seuraavat henkilövahingot

- Varmista, että tuote on koottu oikein ja suodattimet ovat oikeissa paikoissa.
- Älä työskentele ilman suodatinta. Tuote voi vaurioitua.
- Käytä vain huoltopalvelumme toimittamia ja suosittelemia varaosia ja lisävarusteita (katso "Varaosat/lisävarusteet"). Muiden valmistajien osien käyttö johtaa välittömästi takuun raukeamiseen.
- Teetä korjaukset vain meidän valtuuttamissamme asiakaspalvelupisteissä.
- Huomioi tuotteen puhdistus- ja huolto-ohjeet.
- Säilytä tuotetta kuivassa paikassa ja poissa lasten ulottuvilta.

## Jäännösriskit

Tuote on rakennettu valmistusajankohdan parhaan käytettävissä olleen teknisen tiedon ja voimassa olevien turvateknisten määräysten mukaisesti. Siitä huolimatta töissä voi esiintyä yksittäisiä jäännösriskejä.

- Kuulon vaurioituminen, jos ohjeenmukaisia kuulosuojaimia ei käytetä.
- Jäännösriskit voidaan minimoida noudattamalla käyttöohjeen lisäksi kohdissa "Turvallisuusohjeet" ja "Määräystenmukainen käyttö" olevia ohjeita.
- Käytä tuotetta tässä käyttöohjeessa suositellulla tavalla. Näin mahdollistetaan tuotteen optimaalinen suorituskyky.
- Lisäksi kaikista asianmukaisista toimenpiteistä huolimatta voi jäljelle jäädä piileviä jäännösriskejä.
- Akut on otettava pois tuotteesta ennen lataamista.
- Liittimiä ei saa oikosulkea.

### VAROITUS

Tämä sähkötyökalu muodostaa käytön aikana sähkömagneettisen kentän. Tämä kenttä voi joissain olosuhteissa haitata aktiivisten tai passiivisten ihonalaisen lääkinnällisten laitteiden toimintaa. Vakavien tai hengenvaarallisten vammojen vaaran vähentämiseksi suosittelemme, että ihonalaisia lääkinnällisiä laitteita käyttävät henkilöt neuvottelevat lääkärinsä kanssa ennen kuin alkavat käyttää sähkötyökalua.

### HUOMIO

Tuote kuuluu 20V IXES -sarjaan ja sitä saa käyttää vain tämän tuotesarjan akuilla. Akut saa ladata vain tämän tuotesarjan latauslaitteilla. Huomioi tällöin valmistajan antamat tiedot.

### VAROITUS

**Huomioi turvallisuusohjeet ja lataamista ja oikeanlaista käyttöä koskevat ohjeet, jotka ovat 20V IXES -sarjan akun ja latauslaitteen käyttöohjeessa. Yksityiskohtainen kuvaus lataamisesta ja muut tiedot ovat tässä erillisessä käyttöohjeessa.**

## 6 Tekniset tiedot

Moottorin jännite	20 V
Imuvoima	10000 Pa
imuteho	15 l/s
Kotelointiluokka	IPX0
Tilavuus (keräysastia)	0,56 l
Paino (ilman akkua)	1,4 kg

Oikeus teknisiin muutoksiin pidätetään!

## 7 Purkaminen pakkauksesta

### VAROITUS

**Tuote ja pakkausmateriaalit eivät ole lasten leikkikaluja!**  
**Lapset eivät saa leikkiä muovipussien, kalvojen tai pienosen kanssa! Vaarana osien joutuminen nie-luun ja tukehtuminen!**

- Avaa pakkaus ja ota tuote varovasti ulos.
- Poista pakkausmateriaali sekä pakkaus- ja kuljetusvarmistukset (jos sellaiset on).
- Tarkasta, onko toimituksen sisältö täydellinen.
- Tarkasta, onko tuotteessa tai lisäosissa kuljetusvaurioita. Ilmoita mahdollisista vaurioista heti tuotteen toimittaneelle kuljetusyritykselle. Myöhemmin tehtyjä reklamaatioita ei hyväksytä.
- Säilytä pakkausta mahdollisuuksien mukaan takuajan päättymiseen asti.
- Perekdy tuotteeseen käyttöohjeen avulla ennen sen käyttöä.
- Käytä lisävarusteina ja kulutus- ja varaosina vain alkuperäisiä osia. Voit ostaa varaosia alueellasi toimivalta alan jälleenmyyjältä.
- Ilmoita tilauksissa tuotteen tuotenumero ja valmistusvuosi.

## 8 Asennus

### HUOMIO

**Tuote on ehdottomasti asennettava täydellisesti ennen käyttöönottoa!**

### 8.1 Suulakkeet (9, 10, 11) (kuvat 1, 2)

#### Kapea suulake (9)

- Rakojen, nurkkien, lämmittimien ja vaikeasti käsiteltävien kohtien imurointi.

#### Lattiasuulake (10)

- Pienempien lattiapintojen, mattojen tai jalkamattojen imurointi.
- Käytä lattiasuulaketta (10) yhdessä pidennysputken (8) kanssa.
- Tarvittaessa sitä voidaan käyttää myös ilman pidennystä.

#### Pehmustesuulake (11)

- Nojatuolien, sohvanpäällisten ja pehmusteen kaltaisten pintojen imurointi.

#### 8.1.1 Suulakkeen asettaminen paikalleen

1. Liitä haluttu suulake keräysastiassa (2) olevaan imuliitäntään (1).
2. Poista suulake vetämällä sitä eteenpäin, kunnes se irtoaa imuliitännästä (1).

## 9 Käyttö

Akkukäytössä kannettavassa pölynimurissa on vakaa, läpinäkyvä muovisäiliö liian keräämistä varten.

Käyttöosien toiminnot voi tarkistaa seuraavista kuvauksista.

### HUOMIO

Varmista, että ympäristön lämpötila ei ole työskentelyn aikana yli 50 °C eikä alle -20 °C.

### HUOMIO

Tuote kuuluu 20V IXES -sarjaan ja sitä saa käyttää vain tämän tuotesarjan akuilla. Akut saa ladata vain tämän tuotesarjan latauslaitteilla. Huomioi tällöin valmistajan antamat tiedot.

### 9.1 Akun (6) asettaminen akun kiinnitykseen (7) / poistaminen siitä (kuva 3)

#### Accun asettaminen paikoilleen

1. Työnnä akku (6) akun kiinnitykseen (7). Akku (6) lukituu paikalleen kuuluvasti.

#### Accun poistaminen

1. Paina akun (6) lukituksen avauspainiketta (12) ja vedä akku pois akun kiinnityksestä (7).

### 9.2 Tuotteen kytkeminen päälle / pois päältä (kuva 1)

### HUOMIO

Älä käytä ilman suodatinta!

#### Kytkeminen päälle

1. Kytke tuote päälle painamalla virtakytkintä (4).

#### Kytkeminen pois päältä

1. Kytke tuote pois päältä painamalla virtakytkintä (4) uudelleen.

### 9.3 Ylikuormitussuoja

#### Huomautus:

Jos moottori ylikuormittuu, se kytketty itsestään pois päältä. Jäähymisajan jälkeen (aika vaihtelee) moottori voidaan kytkeä uudelleen päälle.

### 9.4 Keräysastian (2) tyhjentäminen (kuvat 1, 4)

### VAROITUS

**Tyhjennä ja puhdista tuote ennen käyttöä ja käytön jälkeen välttääksesi sellaisten materiaalien kertymistä, jotka voivat tuotteeeseen jäädessäään muodostaa tulipaloriskin.**

Kannettava pölynimuri voi vahingoittua, jos keräysastian (2) on liikaa pölyä.

1. Poista keräysastia (2) painamalla avauspainiketta (3) ja ottamalla keräysastian (2) pois.
2. Vedä suodatinpatruuna (13) varovaisesti ulos keräysastiasta (2).
3. Tyhjennä keräysastia (2).

4. Puhdista keräysastia (2) tarvittaessa kostealla liinalla\*. Puhdista suodatinpatruuna (13) tarvittaessa kohdassa 10.1.1 kuvatulla tavalla.
5. Aseta suodatinpatruuna (13) takaisin keräysastiaan (2).  
Suodatinpatruunan (13) voi sen muodon vuoksi asettaa keräysastiaan (2) vain yhdellä tavalla.
6. Aseta keräysastia (2) takaisin tuotteeseen.  
Aseta keräysastia (2) tuotteen alapuolelle. Varmista, että nokka on keräysastiassa (2) olevassa kolossa ja aina sen lukittua tuotteen yläpuolella olevaan lukitukseen.

\* = eivät välttämättä sisälly toimitukseen!

## 10 Puhdistus ja huolto

### VAROITUS

**Teetä ammattikorjaamossa sellaiset kunnossapitotyöt ja huoltotyöt, joita ei ole kuvattu tässä käyttöohjeessa. Käytä vain alkuperäisiä varaosia.**

**Onnettomuusvaara on olemassa! Suorita huolto- ja puhdistustyöt akku irrotettuna. Loukkaantumiskaava! Anna tuotteen jäähtyä aina ennen huolto- ja puhdistustöitä. Moottorin osat ovat kuumia. On olemassa loukkaantumiskaava ja palovammojen vaara!**

Tuote voi käynnistyä odottamattomasti, mikä voi johtaa loukkaantumiseen.

- Poista akku.
- Anna tuotteen jäähtyä.
- Poista käytettävä työkalu.

### 10.1 Puhdistus

1. Älä missään tapauksessa upota tuotetta veteen tai muihin nesteisiin.
2. Älä koskaan ruiskuta tuotetta vedellä.
3. Pidä suojalaitteet, ilmaraoit ja moottorin kotelo niin pölyttömänä ja puhtaana kuin vain mahdollista. Pyyhi tuote puhtaalla liinalla\* tai puhalla se puhtaaksi paineilmalla\* alhaisella paineella. Suosittelemme, että tuote puhdistetaan heti jokaisen käyttökerran jälkeen.
4. Tuuletusaukkojen on oltava aina vapaina.
5. Älä käytä puhdistus- tai liuotainaineita; ne voivat vahingoittaa tuotteen muoviosia. Pidä huoli siitä, ettei tuotteen sisäosiin pääse vettä.

\* = eivät välttämättä sisälly toimitukseen!

#### 10.1.1 Suodatinpatruunan (13) puhdistaminen (kuvat 1, 4)

Puhdista suodatinpatruuna, kun imuteho laskee.

1. Poista keräysastia (2) painamalla avauspainiketta (3) ja ottamalla keräysastian (2) pois.
2. Vedä suodatinpatruuna (13) varovaisesti ulos keräysastiasta (2).
3. Poista suodatinpatruunassa (13) oleva pöly siveltimellä\* ja pese suodatinpatruuna (13) tarvittaessa.

4. Anna suodatinpatruunan (13) kuivua ilmassa ennen kuin se asetetaan takaisin paikalleen ja ennen kuin sitä käytetään uudelleen.
5. Aseta suodatinpatruuna (13) takaisin keräysastiaan (2).  
Suodatinpatruunan (13) voi sen muodon vuoksi asettaa keräysastiaan (2) vain yhdellä tavalla.
6. Aseta keräysastia (2) takaisin tuoteeseen.  
Aseta keräysastia (2) tuotteen alapuolelle. Varmista, että nokka on keräysastiassa (2) olevassa kolossa ja anna sen lukittua tuotteen yläpuolella olevaan lukitukseen.

\* = eivät välttämättä sisälly toimitukseen!

## 10.2 Huolto

Tuote on huoltovapaa.

1. Tarkasta tuote aina ennen käyttöä ilmeisten puutteiden, kuten löystyneiden, kuluneiden tai vahingoittuneiden osien varalta.

## 11 Varastointi ja kuljetus

### 11.1 Varastointi

- Poista akku.
- Puhdista ja tarkista tuote vaurioiden varalta.

Varastoi tuotetta ja sen lisävarusteita pimeässä, kuivassa ja jäätymiseltä suojatussa paikassa niin, että se on lasten ulottumattomissa.

Optimaalinen varastointilämpötila on 5–30 °C.

Säilytä tuotetta alkuperäisessä pakkauksessaan.

Peitä tuote suojataksesi sitä pölyltä tai kosteudelta. Säilytä käyttöohje tuotteen läheisyydessä.

### 11.2 Kuljetus

- Poista akku.
- Tuotetta saa nostaa tai kuljettaa vain kantokahvasta.

## 12 Korjaaminen ja varaosien tilaus

Huomaa, että tämän tuotteen seuraavat osat altistuvat käytönmukaiselle ja luonnolliselle kulumiselle tai että seuraavia osia tarvitaan kuluvin materiaaleina.

### HUOMIO

Tuotevastuulain mukaan valmistaja ei vastaa vahingoista, jotka ovat aiheutuneet epäasianmukaisista korjauksista tai muiden kuin alkuperäisten varaosien käyttämisestä.

Teetä työt asiakaspalvelussa tai valtuutetulla ammattilaisella. Sama koskee myös lisävarusteita.

Varaosa ja tarvikkeita saa huoltopalvelustamme. Skannaa sitä varten etusivulla oleva QR-koodi.

### 12.1 Varaosien tilaus

Varaosa tilattaessa on ilmoitettava seuraavat tiedot:

- Mallinimike
- Tuotenumero
- Tyyppikilven tiedot

#### Varaosat / lisätarvikkeet

Akku SBP2.0, tuotenro:	7909201708
Akku SBP4.0, tuotenro:	7909201709

Latauslaite SBC2.4A tuotenro:	7909201710
Latauslaite SBC4.5A tuotenro:	7909201711
Latauslaite SDBC2.4A tuotenro:	7909201712
Latauslaite SDBC4.5A tuotenro:	7909201713
StarterKit SBSK2.0 tuotenro:	7909201720
StarterKit SBSK4.0 tuotenro:	7909201721
Suodatinpatruunan tuotenro:	7906404701

## 13 Hävittäminen ja kierrätys

### Pakkausta koskevat ohjeet



Pakkausmateriaalit voidaan kierrättää. Hävitä pakkaus ympäristönsuojelumääräysten edellyttämällä tavalla.

### Sähkö- ja elektroniikkalaitteiden käsittelyä koskevan lain (ElektroG) tiedot



Sähkö- ja elektroniikkalaitteet eivät kuulu sekajätteisiin, vaan ne on hävitettävä lajiteltuina!

- Käytetyt paristot ja akut, jotka eivät ole laitteeseen kiinteästi asennettuina, on irrotettava vahingoittumattomina ennen laitteen hävittämistä! Niiden hävittämistä säädelään vastaavassa paristojen ja akkujen käsittelyä koskevassa laissa.
- Sähkö- ja elektroniikkalaitteiden omistajan tai käyttäjän velvollisuutena on toimittaa laite lain mukaisella tavalla kierrätykseen.
- Loppukäyttäjä on yksin vastuussa henkilökohtaisten tietojensa poistamisesta laitteesta!
- Yliiviivattua roskalaatikkoa kuvaava symboli tarkoittaa, että sähkö- ja elektroniikkalaitteita ei saa hävittää sekajätteen mukana.
- Sähkö- ja elektroniikkalaitteet voidaan toimittaa veloituksetta seuraaviin paikkoihin:
  - Julkiset hävitys- tai keräyspaikat (esim. kunnallinen kierrätyskeskus)
  - Sähkölaitteita myyvät liikkeet (paikalliset tai verkossa toimivat), jos jälleenmyyjä on veloitettu vastaanottamaan käytettyjä laitteita tai tarjoaa tämän palvelun vapaaehtoisesti.
  - Valmistajalle tai lähialueella sijaitsevaan valtuutettuun keräyspaikkaan voidaan uutta laitetta ostamatta palauttaa maksutta enintään kolme samaa laitetyyppiä edustavaa käytettyä sähkölaitetta. joiden reunan pituus on enintään 25 cm.
  - Muut valmistajan ja jälleenmyyjän täydentävät palautusehdot saa kyseisestä asiakaspalvelusta.
- Jos valmistaja toimittaa uuden sähkölaitteen yksityistalouteen, vanha laite voidaan samalla loppukäyttäjän pyynnöstä noutaa ilman veloitusta. Ota tätä varten yhteyttä valmistajan asiakaspalveluun.
- Tämä koskee vain laitteita, jotka asennetaan ja myydään Euroopan Unionin jäsenmaissa ja joihin sovelletaan EU:n direktiiviä 2012/19/EU. Euroopan Unionin ulkopuolisissa maissa käytettyjen sähkö- ja elektroniikkalaitteiden hävittämiseen voidaan soveltaa näistä poikkeavia ehtoja.

## Litiumioniakkuja koskevia ohjeita

### Irrota akku ennen laitteen hävittämistä!



- Älä laita akkua sekajätteen joukkoon, äläkä viskaa sitä tuleen (räjähdysvaara) tai veteen. Vioittuneet akut voivat vahingoittaa ympäristöä ja terveyttäsi, jos niistä purkautuu ulos myrkyllisiä höyryjä tai nesteitä.

- Toimita laite ja latauslaite käsittelylaitokseen. Käytetyt muovi- ja metalliosat voidaan lajitella ja ohjata kierrätykseen.
- Hävitä akut siten, että niiden jännite on purkautunut. Suosittelemme peittämään navat teipillä oikosululta suojaamiseksi. Älä avaa akkua.
- Hävitä akut paikallisten määräysten mukaisesti. Luovuta akku käytettyjen akkujen keräyskeskukseen, josta se toimitetaan ympäristönsuojelumääräysten mukaiseen kierrätykseen. Kysy neuvoa paikallisesta jätteenhoitoyrityksestä.

## 14 Ohjeet häiriöiden poistoon

Häiriö	Mahdolliset syyt	Korjauskeinot
Tuote ei käynnisty.	Akun teho on liian pieni.	Lataa akku.
	Akkua ei ole asetettu oikein.	Työnnä akku akun kiinnitykseen. Akku lukittu paikalleen kuuluvasti.
	Virtakytkin viallinen.	Ota yhteyttä huoltopalveluumme.
	Moottori viallinen.	
Tuote käy katkonaisesti.	Sisäinen huono kosketus.	Ota yhteyttä huoltopalveluumme.
	Virtakytkin viallinen.	
Imuteho on alentunut eikä tuote ime likaa.	Keräysastia on täynnä.	Tyhjennä keräysastia.
	Ilmakanava on tukossa.	Tarkasta seuraavat osat tukosten varalta ja poista tukokset: <ul style="list-style-type: none"> <li>• Keräysastia</li> <li>• Pidennysputki</li> <li>• Kapea suulake/lattiasuulake/pehmustesuulake</li> </ul>
	Suodatinpatruuna on tukossa.	Puhdista suodatinpatruuna.
Imuteho on alentunut vielä suodatinpanoksen puhdistamisen jälkeenkin.	Suodatinpanos on vahingoittunut.	Ota yhteyttä huoltopalveluumme.
Tuote on ylikuumentunut.	Suodatinpanos on tukossa.	Puhdista suodatinpanos.
Tuotteesta tulee ulos pölyä.	Keräysastiaa ei ole asennettu oikein.	Aseta keräysastia oikein paikalleen.

## 15 Takuehdot – Scheppach 20V IXES -sarja

Muutoksen päiväys 25.04.2024

### Arvoisa asiakas,

tuotteemme ovat läpäisseet tarkan laaduntarkastuksen. Jos tuotteen toiminnoissa kuitenkin havaitaan puutteita, pahoittelemme sitä syvästi ja pyydämme sinua ottamaan yhteyttä asiakaspalveluumme, jonka osoite on alla. Neuvomme sinua mielellämme myös puhelimitse palvelunumerossa. Seuraavien ohjeiden tarkoituksena on auttaa vahinkotapausten sääntelyssä ja käsittelyssä.

### Takuuvaatimusten voimaansaattamisen osalta pätevät seuraavat seikat:

1. **Näissä takuehdoissa** säädellään uusien tuotteiden ostajille (yksityisille loppukuluttajille) myönnettyjä valmistajan lisätakuita. Tämä takuu ei heikennä lakisäänteisiä oikeuksiasi takuun osalta. Niistä vastaa se jälleenmyyjä, jolta tuote on hankittu.
2. **Valmistajan takuehtoja** sovelletaan vain ostamassanne uudessa tuotteessa oleviin materiaali- tai valmistusvirheistä johtuviin puutteisiin. Jos takuuajana ilmenee materiaali- tai valmistusvirheitä, valmistaja takuun myöntäjänä tarjoaa tämän takuun puitteissa valintansa mukaan seuraavat palvelut:

- Tuotteen veloitukseton korjaus
- Tuotteen veloitukseton vaihtaminen samanarvoiseen tuotteeseen (tarvittaessa vaihto myös uudempaan malliin, jos alkuperäistä tuotetta ei ole enää saatavana).

Korvattavat tuotteet tai osat siirtyvät meidän omistukseemme. Huomaa, että tuotteitamme ei ole tarkoitettu kaupalliseen käyttöön, ammatin harjoittamiseen tai ammattikäyttöön. Takuuta ei sen vuoksi voida soveltaa tilanteisiin, joissa tuotetta on takuuajan aikana käytetty kaupalliseen tarkoitukseen, ammatin harjoittamiseen tai teollisuudessa tai kun sitä on rasitettu näitä käyttötapoja vastaavalla tavalla.

### 3. Takuumme ulkopuolelle on rajattu seuraavat tapaukset:

- Tuotteeseen tulevat vahingot, jotka seuraavat asennusohjeen laiminlyönnistä, epäasianmukaisesti tehdystä asennuksesta, käyttöohjeen laiminlyönnistä (esim. liittäminen väärään verkkojännitteeseen tai virtatyyppiin) tai huolto- ja turvallisuusmääräysten laiminlyönnistä tai tuotteen käyttämisestä epäsuotuisissa ympäristöolosuhteissa ja tuotteen puutteellisesta hoidosta ja huollosta.

- Tuotteeseen tulevat vahingot, jotka seuraavat väärinkäytöstä tai epäasianmukaisesta käytöstä (kuten esim. tuotteen ylikuormittaminen tai muiden kuin sallittujen työkalujen tai lisävarusteiden käyttäminen), vieraan materiaalin pääsystä tuotteen sisälle (esim. hiekka, kivet tai pöly), kuljetusvahingot, voiman käytöstä tai ulkoisista vaikutuksista (kuten putoamisesta aiheutuvat vahingot).
  - Tuotteeseen tai tuotteen osiin tulevat vahingot, jotka on johdettavissa määräystenmukaiseen, tavalliseen (käyttöön liittyvään) luonnolliseen kulumiseen, ja kulutusosien vahingoittumiseen ja/tai kulumiseen.
  - Tuotteessa ilmenevät puutteet, jotka aiheutuvat sellaisten lisä-, laajennus- tai varaosien käytöstä, jotka eivät ole alkuperäisiä osia tai joita ei ole käytetty määräystenmukaisesti.
  - Tuotteet, joihin on tehty muutoksia tai modifikaatioita.
  - Vähäiset poikkeamat tuotteen oletusominaisuuksissa, jotka ovat tuotteen arvon ja käytettävyyden kannalta merkityksettömiä.
  - Tuotteet, joihin on tehty omavaltaisia korjauksia tai jotka on annettu valtuuttamattomien henkilöiden korjattavaksi.
  - Kun tuotteessa oleva tunnistetta tuotteen tunnistustiedot (koneessa oleva tarra) puuttuu tai on muuttunut lukukelvottomaksi.
  - Tuotteet, jotka ovat voimakkaasti likaantuneita ja jotka huoltohenkilöstö sen vuoksi hylkää.
  - Vahingonkorvausvaatimukset ja jälki- ja seurausvahingot on yleisesti suljettu tämän takuun ulkopuolelle.
4. **Takuu aika on 5 vuotta** (paristoilla / akuilla 12 kuukautta) ja se alkaa tuotteen ostopäivästä. Alkuperäisessä ostotositteessa oleva päivämäärä on ratkaiseva. Takuuvaatimukset on esitettävä viipymättä sen jälkeen, kun vaatimuksen perusteena oleva seikka on tullut tietoon. Takuuvaatimusta ei voi esittää takuuajan umpeutumisen jälkeen. Tuotteen korjaaminen tai vaihtaminen ei pidennä takuu aikaa, eikä aloita uutta takuu aikaa kyseiselle tuotteelle tai millekään siihen asennetulle varaosalle. Tämä koskee myös paikan päällä käytettäviä palveluja. Takuun hyödyntäminen edellyttää, että valmistajalle takuun myöntäjänä tarjotaan mahdollisuus tarkastaa tuote takuutilanteesta lähetettävällä tuote valmistajalle. On varmistettava, että kuljetuksen aikana syntyvät vahingot estetään pakkaamalla tuote asianmukaisesti. Kyseinen tuote on toimitettava tai lähetettävä puhdistettuna asiakaspalvelupisteeseen ja sen mukaan on liitettävä kopio ostotositteesta, josta käy ilmi tuotteen nimike ja tiedot ostopäivästä. Jos tuote lähetetään epätäydellisenä, poiketen täydellisestä toimituksen sisällöstä, puuttuvien tarvikkeiden arvo hyvitetään valmistajalle/vähennetään korvausmäärästä, jos tuote vaihdetaan tai jos puute korvataan alennuksella tai maksunpalautuksella. Osittain tai kokonaan purettuja tuotteita ei voida hyväksyä takuutilanteissa. Jos reklamaatio on perusteton tai se tehdään takuuajan umpeuduttua, ostaja vastaa kuljetuskustannuksista ja kuljetusriskistä. **Ilmoita takuutapauksesta ennakoilta huolto paikkaan.**

Yleensä sovitaan, että viallinen tuote ja lyhyt kuvaus viasta lähetetään järjestettynä palautuksena tai - takuuajan ulkopuolisessa korjaustapauksessa - lähetyskulut maksettuna, pakkaus- ja lähteysohjeet huomioiden, alla ilmoitettuun huolto-osoitteeseen. **Varmista, että tuote (mallista riippuen) on turvallisuusyistä tyhjennetty kaikista käyttöaineista, kun se palautetaan.** Huoltokeskukseemme lähetettävän tuotteen on oltava pakattuna siten, että reklamoidun tuotteen vahingoittumisen kuljetuksen aikana vältetään. Korjaamisen / vaihtamisen jälkeen tuote palautetaan sinulle veloittamatta. Jos tuotteita ei voida korjata tai vaihtaa, se voidaan harkintamme mukaan korvata rahasummalla, joka vastaa enintään puutteellisen tuotteen ostohintaa vähennettynä kulumista vastaavalla hyvityksellä. **Tämä takuu koskee vain yksityisiä ensiostajia eikä se ole luovutettavissa tai siirrettävissä.**

5. **Takuuajan pidentäminen 10 vuoteen:** Scheppach tarjoaa Scheppach 20V -sarjan tuotteille lisäksi takuun pidentämisen 5 vuodelle. Näin näiden tuotteiden takuu aika pidentyy 10 vuoteen. Paristot / akut, latauslaitteet ja lisävarusteet on suljettu tämän mahdollisuuden ulkopuolelle. Voit hyödyntää tämän takuun pidentämisen rekisteröimällä tähän mallistoon kuuluvan Scheppach-tuotteesi viimeistään 30 päivän kuluessa ostopäivästä internet-osoitteessa <https://garantie.scheppach.com>. Onnistuneen online-rekisteröinnin jälkeen saat vahvistuksen tuotekohtaisesta takuun pidentämisestä.

6. Takuuvaatimuksesi **voimaansaattamiseksi sinun tulee ottaa yhteyttä huoltokeskukseemme.**

**Suosittellemme käyttämään tätä varten lomakettamme, joka löytyy kotisivuiltamme:** <https://www.scheppach.com/de/service>

**Älä lähetä meille tuotteita ottamatta ensin yhteyttä ja sopimatta asiasta ensin huoltokeskukseemme kanssa.**

**Tämän takuun hyödyntäminen edellyttää ehdottomasti yhteyden ottamista huoltokeskukseemme.** Takuuvaatimukset on esitettävä takuuajan aikana 14 päivän kuluessa tuotteen toteamisesta. Tätä varten tarvitaan alkuperäinen ostotosite ja tarvittaessa vahvistus tuotekohtaisesta takuun pidentämisestä.

7. **Käsittelyaika** - Yleensä käsittelemme reklamaatiot 14 päivän kuluessa niiden saapumisesta huoltokeskukseemme. Jos mainittu käsittelyaika poikkeustapauksissa ylittyy, ilmoitamme siitä sinulle hyvissä ajoin.
8. **Kulutusosat on suljettu takuun ulkopuolelle!** - Kulutusosia ovat: a) mukana toimitetut lisäakut ja/tai asennetut paristot/akut ja b) kaikki mallikohtaiset kulutusosat (muun muassa hihat, sahanterät, käyttötyökalut, hiomalaikat, suodattimet, hiiliharjat jne., katso käyttöohje). Takuun ulkopuolelle on suljettu syväpurkaukuneet paristot tai akut tai sellaiset akut/paristot, joiden kotelo tai navat ovat vahingoittuneet.
9. **Kustannusarvio** - Takuun ulkopuolelle rajattuja tuotteita tai tuotteita, joiden takuu aika on päättynyt, korjaamme laskua vastaan. Voit pyytää huoltokeskukseemme kustannusarvion viallisten tuotteiden korjaamisesta ja tarvittaessa tilata korjauksen kirjallisesti (postitse, sähköpostitse). Ilman korjauksen tilaamista käsitteilyä ei jatketa.

**Takuuehdot** pätevät vain reklamaation tekemisen ajankohtana voimassa olevassa muodossa, joka voidaan tarkistaa kotisivuiltamme ([www.scheppach.com](http://www.scheppach.com)). Käännösten osalta saksankielinen versio on ratkaiseva.

**Scheppach GmbH · Günzburger Str. 69 ·  
89335 Ichenhausen (Saksa)**

**Puhelin: +800 4002 4002 ·**

**Sähköposti: [customerservice.FI@scheppach.com](mailto:customerservice.FI@scheppach.com) ·**

**Internet: <https://www.scheppach.com>**

Pidätämme oikeuden tehdä milloin tahansa muutoksia näihin takuuehtoihin ilman etukäteisilmoitusta.

## **16 EU- vaatimustenmukaisuusvakuutus**

**Alkuperäisen vaatimustenmukaisuusvakuutuksen  
käännös**

**Valmistaja:**

Scheppach GmbH  
Günzburger Straße 69  
D-89335 Ichenhausen

Vakuutamme omalla vastuullamme, että tässä kuvattu tuote täyttää voimassa olevien direktiivien ja standardien määräykset.

Merkki: **SCHEPPACH**  
Tuotenimike: **AKKUKÄYTÖINEN KANNETTAVA  
PÖLYNIMURI  
C-HVC150-X**  
Tuotenro **5909251900**

**EU-direktiivit:**

2014/30/EU, 2014/35/EU, 2011/65/EU\*

\* Yllä kuvattu vakuutuksen kohde täyttää tiettyjen vaarallisten aineiden käytön rajoittamisesta sähkö- ja elektroniikkalaitteissa 8. kesäkuuta 2011 annetun Euroopan parlamentin ja neuvoston direktiivin 2011/65/EU määräykset.

**Sovelletut standardit:**

EN 60335-1:2012+AC:2014+A11:2014+A13:2017+  
A1:2019+A2:2019+A14:2019+A15:2021+A16:2023;  
EN IEC 60335-2-2:2023+A11:2023; EN 62233:2008;  
EN IEC 55014-1:2021; EN IEC 55014-2:2021

**Asiakirja-aineiston kokoamisesta vastaava valtuutettu  
edustaja:**

Dawid Hudzik  
Günzburger Str. 69  
D-89335 Ichenhausen  
Ichenhausen, 14.08.2024

  
Simon Schünk  
Division Manager Product Center

  
Andreas Pecher  
Head of Project Management







## Indholdsfortegnelse

1	Indledning.....	153
2	Produktbeskrivelse (fig. 1, 4).....	153
3	Leveringsomfang (fig. 1, 4).....	153
4	Tilsigtet brug.....	153
5	Sikkerhedsforskrifter.....	154
6	Tekniske data.....	155
7	Udpakning.....	155
8	Montering.....	155
9	Betjening.....	155
10	Rengøring og vedligeholdelse.....	156
11	Opbevaring og transport.....	157
12	Reparation og bestilling af reservedele.....	157
13	Bortskaffelse og genanvendelse.....	157
14	Afhjælpning af fejl.....	158
15	Garantivilkår – Schepbach 20V IXES-serie.....	158
16	EU-overensstemmelseserklæring.....	160
17	Ekspllosionstegning.....	203

## Forklaring til symbolerne på produktet

Symbolerne i denne manual skal henlede din opmærksomhed på eventuelle risici. Det er vigtigt, at du forstår sikkerhedssymbolerne og forklaringerne i forbindelse med symbolerne. Selve advarslerne afhjælper ikke risici og kan ikke erstatte korrekte foranstaltninger til forebyggelse af ulykker.

	Læs og overhold brugsanvisningen og sikkerhedsforskrifterne før ibrugtagning!
	Litium-ion-batteri
	Produktet opfylder gældende EU-direktiver.
	Produktet opfylder gældende serbiske direktiver.

## 1 Indledning

### Producent:

Schepbach GmbH  
Günzburger Straße 69  
D-89335 Ichenhausen, Tyskland

### Kære kunde

Vi ønsker dig rigtig god fornøjelse og held og lykke med arbejdet med dit nye produkt.

### Bemærk:

Iht. gældende lov om produktansvar hæfter producenten af dette produkt ikke for skader, der opstår på eller i forbindelse med dette produkt i forbindelse med:

- Forkert behandling
- Tilsidesættelse af brugsanvisningen

- Reparation foretaget af tredjepart og/eller af ikke-autoriserede fagfolk
- Montering og udskiftning af uoriginale reservedele
- Utilsigtet brug

### Vær opmærksom på følgende:

Brugsanvisningen er en del af dette produkt.

Den indeholder vigtige oplysninger om, hvordan man bruger produktet sikkert, professionelt og økonomisk, og hvordan man undgår farer, sparer reparationsomkostninger, reducerer driftsstop og øger produktets driftssikkerhed og levetid. Udover sikkerhedsbestemmelserne i denne brugsanvisning skal de forskrifter vedr. brug af produktet, der måtte gælde i det enkelte land (brugslandet), overholdes til punkt og prikke.

Inden du benytter produktet, skal du sørge for at blive fortrolig med alle betjenings- og sikkerhedsanvisninger. Produktet må kun benyttes som beskrevet og kun til det tilsigtede anvendelsesformål. Opbevar brugsanvisningen et sikkert sted, og hvis produktet overdrages til tredjepart, skal alle tilhørende dokumenter følge med.

## 2 Produktbeskrivelse (fig. 1, 4)

1. Sugetilslutning
2. Opsamlingsbeholder
3. Frigørelsesknap
4. Tænd/Sluk-kontakt
5. Håndtag
6. Batteri\*
7. Batteriholder
8. Forlængerrør
9. Fugemundstykke
10. Gulvmundstykke
11. Møbelmundstykke
12. Frigørelsesknop (batteri)
13. Filterpatron

\* = medfølger ikke!

## 3 Leveringsomfang (fig. 1, 4)

Pos.	Stk.	Betegnelse
8.	3 x	Forlængerrør
9.	1 x	Fugemundstykke
10.	1 x	Gulvmundstykke
11.	1 x	Møbelmundstykke
13.	1 x	Filterpatron (formonteret)
	1 x	Håndstøvsuger
	1 x	Brugsanvisning

## 4 Tilsigtet brug

Håndstøvsugeren er beregnet til sugning af tørre overfaldere. Den kan kun opsuge tørt sugemateriale. Opsugning af våde, brændbare, eksplosive eller sundhedsfarlige stoffer er forbudt.

Produktet må kun bruges som tilsigtet. Enhver anden form for brug falder uden for tilsigtet brug. Brugeren, ikke producenten, bærer ansvaret for materielle skader eller personskader af enhver art, der måtte opstå som følge heraf.

Tilsigtet anvendelse omfatter også overholdelse af sikkerhedsforskrifterne og monteringsvejledningen samt driftsanvisningerne i brugsanvisningen.

Personer, der anvender og vedligeholder produktet, skal være fortrolige med dette og være informeret om mulige farer.

Hvis der foretages ændringer ved produktet, bortfalder producentens ansvar for deraf følgende skader.

Produktet må kun bruges med originale dele og originalt tilbehør fra producenten.

Producentens forskrifter vedrørende sikkerhed, arbejdsmåde og vedligeholdelse samt målene, som er angivet i de tekniske data, skal overholdes.

Vær opmærksom på, at vores produkter ikke er konstrueret til erhvervs-mæssig, håndværksmæssig eller industriel brug. Vi fraskriver os ansvaret, hvis produktet bruges i erhvervs-, håndværks- eller industrivirksomheder samt til lignende arbejde.

## Forklaring til signalord i brugsanvisningen

### **FARE**

Signalord til angivelse af en overhængende farlig situation, som, hvis den ikke undgås, vil medføre død eller alvorlig personskade.

### **ADVARSEL**

Signalord til angivelse af en potentielt farlig situation, som, hvis den ikke undgås, kan medføre død eller alvorlig personskade.

### **FORSIGTIG**

Signalord til angivelse af en potentielt farlig situation, som, hvis den ikke undgås, kan medføre mindre eller moderat personskade.

### **PAS PÅ**

Signalord til angivelse af en potentielt farlig situation, som, hvis den ikke undgås, kan medføre materielle skader på produktet eller ejendom/besiddelse.

## 5 Sikkerhedsforskrifter

Opbevar alle sikkerhedsforskrifter og anvisninger til fremtidig brug!

### **ADVARSEL**

Læs alle sikkerhedsforskrifter, anvisninger, illustrationer og tekniske data, der følger med dette elværktøj.

Følges de følgende instruktioner ikke nøje som beskrevet, kan dette føre til elektrisk stød, brand og/eller alvorlige personskader.

### 5.1 Generelle sikkerhedshenvisninger

- Dette produkt kan bruges af børn fra 8 år samt af personer med begrænsede fysiske, sensoriske eller psykiske evner eller manglende erfaring og viden, hvis de overvåges eller er blevet instrueret i en sikker brug af produktet og har forstået de farer, der er forbundet hermed. Børn må ikke lege med produktet. Rengøring og brugervejledning må ikke udføres af børn uden opsyn.

### **PAS PÅ**

Når der benyttes elapparater, skal følgende principielle sikkerhedsforanstaltninger overholdes for at beskytte mod elektrisk stød, personskader og brandfare:

### 5.2 Således undgås ulykker og personskader

- Efterlad aldrig et driftsklart produkt uden opsyn på arbejdspladsen.
- Produktet må ikke bruges til sugning på mennesker og dyr.
- Ret ikke produktet eller mundstykkerne mod dig selv eller andre personer under brug, især øjne og ører. Fare for personskade.
- Der må ikke opsuges varme, glødende, brændbare, eksplosive eller farlige stoffer. Dette omfatter bl.a. varm aske, benzin, opløsningsmidler, syrer eller baser. Fare for brand og personskader.
- Kontrollér produktet og tilbehøret for skader med jævne mellemrum. Brug aldrig et beskadiget produkt eller tilbehør.

### 5.3 Således undgås ulykker og personskader som følge af elektrisk stød

- Sluk produktet,
  - når du ikke længere bruger produktet, transporter det eller efterlader det uden opsyn;
  - når du kontrollerer det, rengør det eller fjerner blokeringer fra det;
  - når du foretager rengørings- eller vedligeholdelsesarbejde eller skifter tilbehør;
  - efter kontakt med fremmedlegemer eller ved unormale vibrationer.
- Sænk ikke produktet ned i vand, og benyt det ikke i fugtige omgivelser.
- Nedsænk ikke produktet i vand eller andre væsker med henblik på rengøring.
- Undlad at røre ved produktet med fugtige eller våde hænder!

### 5.4 Således undgår du produktskader og evt. deraf følgende personskader

- Sørg for, at produktet er samlet korrekt, og at filtrene er i den rigtige position.
- Der må ikke arbejdes uden filter. Produktet kan blive beskadiget.
- Brug kun originale reservedele og tilbehør (se "Reservedele/tilbehør"), som er leveret og anbefalet af vores servicecenter. Brug af dele fra fremmede medfører øjeblikkeligt tab af garantikrav.
- Reparation må kun udføres på kundeservicecentre, der er godkendt af os.
- Følg instruktionerne for rengøring og vedligeholdelse af produktet.
- Opbevar produktet på tørt sted og utilgængeligt for børn.

## Restrisici

Produktet er bygget efter nyeste tekniske niveau og de anerkendte sikkerhedstekniske regler. Alligevel kan der opstå enkelte restrisici under driften.

- Høreskader, hvis der ikke bruges foreskrevet høreværn.
- Restrisici kan reduceres til et minimum, hvis "Sikkerhedsforskrifterne" og "Tilsiget Brug" samt brugsanvisningen overholdes.
- Brug produktet som anbefalet i denne brugsanvisning. Sådan opnås optimal ydeevne med produktet.
- Desuden kan der forefindes ikke-åbenbare restrisici, selv om alle foranstaltninger er truffet.
- Batterier skal fjernes fra produktet før opladning.
- Tilslutningsklemmerne må ikke kortsluttes.

### ADVARSEL

Dette elværktøj danner et elektromagnetisk felt under driften. Dette felt kan under bestemte omstændigheder forringe aktive eller passive medicinske implantater. For at forringe faren for alvorlige kvæstelser eller kvæstelser med døden til følge anbefales det personer med medicinske implantater at gå til læge og kontakte producenten af det medicinske implantat, før elværktøjet betjenes.

### PAS PÅ

Produktet er en del af 20V IXES-serien og må kun benyttes med batterier i denne serie. Batterierne må kun oplades med opladere i denne serie. Vær da opmærksom på producentens anvisninger.

### ADVARSEL

Overhold sikkerhedsforskrifterne og oplysningerne om opladning og korrekt brug i brugsanvisningen til batteri og oplader i 20V IXES-serien. Der findes en detaljeret beskrivelse af ladeprocessen og yderligere oplysninger i denne separate brugsanvisning.

## 6 Tekniske data

Motorspænding	20 V
Sugekraft	10000 Pa
Sugeeffekt	15 l/s
Beskyttelsesgrad	IPX0
Kapacitet (opsamlingsbeholder)	0,56 l
Vægt (uden batteri)	1,4 kg

Forbehold for tekniske ændringer!

## 7 Udpakning

### ADVARSEL

Produkt og emballeringsmaterialer er ikke legetøj!  
Børn må ikke lege med plastposer, folie og smådele!  
Fare for slugning og kvælning!

- Åbn emballagen, og tag forsigtigt produktet ud.
- Fjern emballeringsmaterialet samt emballage-/transport sikringer (hvis sådanne findes).
- Kontrollér, om leveringsomfanget er fuldstændigt.
- Kontrollér produktet og tilbehørsdelene for transport-skader. Rapportér straks evt. skader til den transportvirksomhed, som leverede produktet. Senere reklamationer anerkendes ikke.
- Opbevar så vidt muligt emballagen frem til udløbet af garantiperioden.
- Gør dig fortrolig med produktet ved at læse brugsanvisningen, før arbejdet påbegyndes.
- Tilbehør samt slid- og reservedele må kun være originale dele. Reservedele fås hos faghandlen.
- Husk, at bestillinger skal være forsynet med artikelnumre samt type og fremstillingsår for produktet.

## 8 Montering

### PAS PÅ

Sørg for, at produktet er monteret fuldstændigt før ibrugtagning!

### 8.1 Mundstykker (9, 10, 11) (fig. 1, 2)

#### Fugemundstykke (9)

- Støvsugning af fuger, hjørner, radiatorer og vanskeligt tilgængelige steder.

#### Gulvmundstykke (10)

- Støvsugning af mindre gulvflader, tæpper og måtter.
- Brug gulvmundstykket (10) i forbindelse med forlængerrøret (8).
- Ved behov kan den også bruges uden forlænger.

#### Møbelmundstykke (11)

- Støvsugning af sidde møbler, sofasæt og polstringslignende overflader.

#### 8.1.1 Påsætning af mundstykke

1. Sæt det ønskede mundstykke til sugetilslutningen (1) på opsamlingsbeholderen (2).
2. Fjern mundstykket ved at trække det ud af sugetilslutningen (1) fremad.

## 9 Betjening

Den batteridrevne håndstøvsuger har en robust, gennemsigtig plastbeholder til opsamling af smuds. Betjeningsselementernes funktion fremgår af de følgende beskrivelser.

### PAS PÅ

Sørg for, at den omgivende temperatur under arbejdet ikke overstiger 50°C og ikke er under -20°C.

### PAS PÅ

Produktet er en del af 20V IXES-serien og må kun benyttes med batterier i denne serie. Batterierne må kun oplades med opladere i denne serie. Vær da opmærksom på producentens anvisninger.

## 9.1 Isætning/udtagning af batteriet (6) i/af batteriholderen (7) (fig. 3)

### Isætning af batteri

1. Skub batteriet (6) ind i batteriholderen (7). Batteriet (6) går hørbart i indgreb.

### Udtagning af batteri

1. Tryk på frigørelsesknappen (12) for batteriet (6), og træk det ud af batteriholderen (7).

## 9.2 Tænding/slukning af produktet (fig. 1)

### PAS PÅ

Må ikke anvendes uden filter!

### Tænd

1. Man tænder produktet ved at trykke på Tænd/Sluk-kontakten (4).

### Slukning

1. Man slukker produktet ved at trykke på Tænd/Sluk-kontakten (4) igen.

## 9.3 Beskyttelse mod overbelastning

### Bemærk:

Hvis motoren overbelastes, slår den fra af sig selv. Efter en afkølingsfase (varierer tidsmæssigt) kan motoren startes igen.

## 9.4 Opsamlingsbeholder (2) (fig. 1, 4)

### ⚠ ADVARSEL

**Tøm og rengør produktet før og efter brug for at undgå ophobning af materialer, der kan udgøre en brandrisiko i produktet.**

Håndstøvsugeren kan tage skade, hvis opsamlingsbeholderen (2) bliver for fuld af støv.

1. Fjern opsamlingsbeholderen (2) ved at trykke på ud-løserknappen (3) og aftage opsamlingsbeholderen (2).
2. Træk forsigtigt filterpatronen (13) ud af opsamlingsbeholderen (2).
3. Tøm opsamlingsbeholderen (2).
4. Rengør evt. opsamlingsbeholderen (2) med en fugtig klud\*. Rengør evt. filterpatronen (13) som beskrevet i 10.1.1.
5. Sæt filterpatronen (13) tilbage i opsamlingsbeholderen (2). På grund af formen kan filterpatronen (13) kun indsættes i én position i opsamlingsbeholderen (2).
6. Sæt opsamlingsbeholderen (2) tilbage til produktet. Anbring opsamlingsbeholderen (2) på undersiden af produktet. Sørg for, at næsen sidder i udsparingen i opsamlingsbeholderen (2), og bring den i indgreb i låsen på produktets overside.

\* = indgår ikke nødvendigvis i leveringsomfanget!

## 10 Rengøring og vedligeholdelse

### ⚠ ADVARSEL

**Reparations- og vedligeholdelsesarbejde, der ikke er beskrevet i denne brugsanvisning, må kun udføres på et professionelt værksted. Brug kun originale reservedele.**

**Risiko for ulykker! Udfør altid vedligeholdelses- og rengøringsarbejde med batteriet taget ud. Fare for personskader! Lad produktet køle af inden påbegyndelse af enhver form for vedligeholdelses- og rengøringsarbejde. Motorelementer er meget varme. Risiko for personskade og forbrænding!**

Produktet kan starte uventet og derved medføre personskader.

- Fjern batteriet.
- Lad produktet køle af.
- Tag værktøjet ud.

## 10.1 Rengøring

1. Nedsenk ikke produktet i vand eller andre væsker med henblik på rengøring.
2. Sprøjt aldrig vand på produktet.
3. Hold beskyttelseskærme, luftslidser og motorhus fri for støv og snavs. Tør produktet af med en ren klud\*, eller blæs den over med trykluft\* ved lavt tryk. Vi anbefaler, at produktet altid rengøres umiddelbart efter brug.
4. Ventilationsåbninger må aldrig tildækkes.
5. Brug ikke rengørings- eller opløsningsmidler; disse kan angribe produktets plastdele. Sørg for, at vand ikke kan trænge ind i produktet.

\* = indgår ikke nødvendigvis i leveringsomfanget!

### 10.1.1 Rengøring af filterpatron (13) (fig. 1, 4)

Hvis sugekraften aftager, skal man rengøre filterpatronen.

1. Fjern opsamlingsbeholderen (2) ved at trykke på ud-løserknappen (3) og aftage opsamlingsbeholderen (2).
2. Træk forsigtigt filterpatronen (13) ud af opsamlingsbeholderen (2).
3. Fjern støvet fra filterpatronen (13) med en pensel\*, og vask evt. filterpatronen (13).
4. Lad filterpatronen (13) lufttørre, før den påsættes og anvendes på ny.
5. Sæt filterpatronen (13) tilbage i opsamlingsbeholderen (2). På grund af formen kan filterpatronen (13) kun indsættes i én position i opsamlingsbeholderen (2).
6. Sæt opsamlingsbeholderen (2) tilbage til produktet. Anbring opsamlingsbeholderen (2) på undersiden af produktet. Sørg for, at næsen sidder i udsparingen i opsamlingsbeholderen (2), og bring den i indgreb i låsen på produktets overside.

\* = indgår ikke nødvendigvis i leveringsomfanget!

## 10.2 Vedligeholdelse

Produktet er vedligeholdelsesfrit.

1. Kontrollér produktet før hver brug for åbenlyse mangler såsom løse, slidte eller beskadigede dele.

## 11 Opbevaring og transport

### 11.1 Opbevaring

- Fjern batteriet.
- Rengør og kontrollér produktet for skader.

Opbevar produktet og dets tilbehør mørkt, tørt og frostfrit og utilgængeligt for børn. Den optimale opbevaringstemperatur er mellem 5°C og 30°C.

Opbevar produktet i den originale emballage. Tildæk produktet for at beskytte det mod støv eller fugt. Opbevar brugsanvisningen sammen med produktet.

### 11.2 Transport

- Fjern batteriet.
- Produktet må kun løftes eller transporteres i det dertil beregnede håndtag.

## 12 Reparation og bestilling af reservedele

Vær opmærksom på, at følgende dele på dette produkt slides som følge af brug eller naturligt slid, og at der er brug for følgende dele som forbrugsmaterialer.

PAS PÅ	
Iht. produktansvarsloven fraskriver vi os ansvaret for skader, der skyldes forkert reparation eller brug af ikke-originale reservedele.	
Kontakt en kundeservice eller en autoriseret fagmand. Det samme gælder også for tilbehørsdele.	

Reservedele og tilbehør fås hos vores service-center. Dette gøres ved at scanne QR-koden på forsiden.

### 12.1 Bestilling af reservedele

Husk at angive følgende oplysninger, når der bestilles reservedele:

- Modelbetegnelse
- Varenummer
- Data på mærkepladen

#### Reservedele/tilbehør

Batteri SBP2.0 artikel-nr.:	7909201708
Batteri SBP4.0 artikel-nr.:	7909201709
Oplader SBC2.4A artikel-nr.:	7909201710
Oplader SBC4.5A artikel-nr.:	7909201711
Oplader SDBC2.4A artikel-nr.:	7909201712
Oplader SDBC4.5A artikel-nr.:	7909201713
StarterSætSBSK2.0 artikel-nr.:	7909201720
StarterSætSBSK4.0 artikel-nr.:	7909201721
Filterpatron - artikel-nr.:	7906404701

## 13 Bortskaffelse og genanvendelse

### Oplysninger om emballage



Emballeringsmaterialerne er genanvendelige. Emballage skal bortskaffes jf. gældende miljøregler.

### Oplysninger om loven om brug elektrisk og elektronisk udstyr (ElektroG)



**Brugt elektrisk og elektronisk udstyr (elskrot) hører ikke til husholdningsaffaldet, men skal indsamles og/eller bortskaffes separat!**

- Brugte (genopladelige) batterier, der ikke er permanent installeret i en brugt maskine, skal udtages i intakt tilstand inden aflevering! Sådanne batterier skal bortskaffes i henhold til batterilooven.
- Ejere og/eller brugere af elektriske og elektroniske maskiner er juridisk forpligtet til at returnere sådanne efter brug.
- Slutbrugeren er eneansvarlig for at slette sine personlige oplysninger på den brugte maskine, der skal bortskaffes!
- Symbolet med den overstregede skraldespand betyder, at brugte elektriske og elektroniske apparater (elskrot) ikke må bortskaffes sammen med husholdningsaffald.
- Brugte elektriske og elektroniske apparater (elskrot) kan afleveres gratis på følgende steder:
  - Offentlige bortskaffelses- og/eller indsamlingssteder (f.eks. kommunale genbrugsstationer)
  - Salgssteder for elektroniske apparater (fysiske butikker og online), forudsat at forhandleren er forpligtet til at tage sådanne apparater retur - eller tilbyde dette frivilligt.
  - Du kan gratis aflevere op til tre brugte elektriske apparater pr. apparattype, med en maksimal kantlængde på 25 centimeter, hos producenten uden først at skulle købe et nyt apparat hos samme, eller du kan aflevere sådanne apparater på et andet autoriseret indsamlingssted i dit nærområde.
  - Du kan indhente yderligere tilbagetagningsbetingelser hos producenten og distributører hos disses respektive kundeservice.
- Hvis et nyt elektrisk apparat leveres af producenten til en privat husstand, kan producenten foranledige, at det gamle elektriske apparat afhentes gratis efter anmodning fra slutbrugeren. For at gøre dette skal du kontakte producentens kundeservice.
- Disse erklæringer gælder kun for apparater, der installeres og sælges i landene i EU, og som er underlagt det europæiske direktiv 2012/19/EU. I lande uden for EU kan der gælde forskellige regler for bortskaffelse af brugte elektriske og elektroniske apparater (elskrot).

### Oplysninger om (genopladelige) lithium-ion-batterier



**Batteriet skal fjernes inden bortskaffelse af apparatet!**

- Smid ikke batteriet i husholdningsaffaldet, på et bål (eksplosionsfare) eller i vandet. Beskadigede batterier kan skade miljøet og dit helbred, hvis giftige dampe eller væsker slipper ud.

- Maskinen og opladeren må kun afleveres på en genbrugsstation. De anvendte plast- og metaldele kan adskilles efter type og dermed genbruges.
- Batterierne skal bortskaffes i afladet tilstand. Vi anbefaler, at man tildækker polerne med tape for at beskytte mod kortslutning. Forsøg ikke at åbne batteriet.

- Bortskaf batterierne i henhold til de lokale bestemmelser. Batterierne skal afleveres på en genbrugsstation med henblik på miljøvenligt genbrug. Forhør dig hos kommunen.

## 14 Afhjælpning af fejl

Fejl	Mulig årsag	Afhjælpning
Produktet starter ikke.	Batterieffekten er for lav.	Oplad batteriet.
	Batteriet er ikke isat korrekt.	Skub batteriet ind i batteriholderen. Batteriet går hørbart i indgreb.
	Tænd/Sluk-kontakt defekt.	Kontakt vores kundeservice.
	Motor defekt.	
Produktet arbejder med afbrydelser.	Intern løs forbindelse.	Kontakt vores kundeservice.
	Tænd/Sluk-kontakt defekt.	
Sugeeffekten er reduceret, og produktet opsuger ikke smuds.	Opsamlingsbeholderen er fuld.	Tøm opsamlingsbeholderen.
	Luftvejen er blokeret.	Kontrollér følgende dele for tilstopning, og afhjælp tilstopningerne: <ul style="list-style-type: none"> <li>• Opsamlingsbeholder</li> <li>• Forlængerrør</li> <li>• Fuge-/gulv-/møbelmundstykke</li> </ul>
	Filterpatronen er tilstoppet.	Rengør filterpatronen.
Sugeeffekten er reduceret, selv efter at filterindsatsen er blevet rengjort.	Filterindsatsen er beskadiget.	Kontakt vores kundeservice.
Produktet er overophedet.	Filterindsatsen er tilstoppet.	Rens filterindsatsen.
Der siver støv ud af produktet.	Opsamlingsbeholderen er ikke monteret korrekt.	Anbring opsamlingsbeholderen korrekt.

## 15 Garantivilkår – Schepach 20V IXES-serie

Revisionsdato 25-04-2024

### Kære kunde,

vores produkter er underlagt streng kvalitetskontrol. Skulle et produkt alligevel ikke fungere korrekt, beklager vi dette meget og beder dig kontakte vores kundeservice, der er angivet på garantikortet. Vi hjælper dig også gerne telefonisk via servicenummeret. Formålet med følgende oplysninger er at hjælpe dig med at behandle og løse problemer problemfrit i tilfælde af skader.

### For at kunne fremsætte garantikrav gælder følgende:

1. **Disse garantivilkår** regulerer vores yderligere producentgaranti for købere (private slutbrugere) af nye produkter. De lovpligtige garantikrav påvirkes ikke af denne garanti. Den forhandler, som du har købt produktet af, er ansvarlig for disse.
2. **Producentens garanti** omfatter kun fejl og mangler ved et nyt produkt købt af dig, som skyldes materiale- eller fabriktionsfejl. Hvis der opstår materiale- eller fabriktionsfejl i løbet af garantiperioden, yder producenten som garant en af følgende ydelser efter eget skøn inden for rammerne af denne garanti:
  - Gratis reparation af varen
  - Fri ombytning af varen til en tilsvarende artikel (evt. også ombytning til en nyere model, hvis den oprindelige vare ikke længere er tilgængelig).

Erstattede produkter eller dele overgår til vores ejendom. Vær opmærksom på, at vores produkter ikke er konstrueret til erhvervs- eller professionel brug. En garantisag kan derfor ikke komme på tale, hvis produktet har været brugt i erhvervs-, håndværks- eller industrivirksomheder inden for garantiperioden eller har været udsat for tilsvarende belastninger.

### 3. Følgende er ikke omfattet af vores garanti:

- Skader på produktet forårsaget af tilsidesættelse af monteringsvejledningen, ukorrekt installation, tilsidesættelse af brugsanvisningen (f.eks. tilslutning til forkert netspænding eller strømtype) eller vedligeholdelses- og sikkerhedsbestemmelserne eller ved brug af produktet under uegnede miljøforhold samt mangel på pleje og vedligeholdelse.
- Skader på produktet forårsaget af misbrug eller forkert brug (som f.eks. overbelastning af produktet eller brug af uautoriseret værktøj eller tilbehør), indtrængning af fremmedlegemer i produktet (som f.eks. sand, sten eller støv), transportskader, brug af vold eller eksterne påvirkninger (som f.eks. skader forårsaget af fald).
- Skader på produktet eller dele af produktet, der skyldes tilsigtet, normal (driftsbetingede) eller anden naturlig slitage samt skader og/eller slitage på siddele.

- Fejl og mangler ved produktet forårsaget af brug af tilbehør, supplerende eller reservedele, der ikke er originale dele eller ikke anvendes som tilsigtet.
  - Produkter, hvor på der er foretaget ændringer eller modifikationer.
  - Mindre afvigelser fra den ønskede beskaffenhed, som er irrelevante for produktets værdi og anvendelighed.
  - Produkter, på hvilke der er udført uautoriserede reparationer eller indgreb, især af uautoriseret tredjepart.
  - Hvis mærkningen på produktet eller produktets identifikationsoplysninger (maskinmærkat) mangler eller er ulæselig.
  - Produkter, der er stærkt forurenet og derfor afvises af servicepersonalet.
  - Erstatningskrav og følgeskader er generelt udelukket fra denne garanti.
4. **Garantiperioden** er normalt **5 år** (12 måneder for (genopladelige) batterier) og begynder fra og med produktets købsdato. Datoen på den originale købskvittering er afgørende. Garantikrav skal fremsættes, så snart fejlen/manglen konstateres. Fremsættelse af garantikrav efter garantiperiodens udløb er udelukket. Reparation eller ombytning af produktet medfører ikke en forlængelse af garantiperioden, ligesom denne service heller ikke inddeler en ny garantiperiode for produktet eller for installerede reservedele. Dette gælder også ved brug af lokale tjenester. Forudsætning for at kunne fremsætte garantikrav er, at producenten som garant får mulighed for på anmodning at undersøge garantisagen via indsendelse af varen. Det er vigtigt at sikre, at skader under transport undgås via brug af passende emballage. Det pågældende produkt skal forelægges for eller fremsendes til kundeservice i renjort stand sammen med en kopi af købskvitteringen - så skal indeholde oplysninger om købsdato og produktbetegnelse. Hvis et produkt fremsendes i ufuldstændig stand uden det komplette leveringsomfang, vil det manglende tilbehør blive krediteret/fratrullet, hvis produktet ombyttes eller refunderes. Delvist eller helt adskilte produkter kan ikke accepteres som garantikrav. Er reklamationen uberettiget og/eller uden for garantiperioden, afholder køber som udgangspunkt transportomkostningerne og -risikoen. **Garantikrav bedes anmeldt på forhånd til servicecenteret (se nedenfor).** Som udgangspunkt aftales det, at det defekte produkt med en kort beskrivelse af fejlen fremsendes til nedenstående serviceadresse via organiseret returnering eller - i tilfælde af reparation uden for garantiperioden - med tilstrækkelig porto under hensyntagen til relevante retningslinjer for emballage og forsendelse. **Sørg venligst for, at produktet af sikkerhedsmæssige årsager (afhængigt af model) er fri for alle driftsstoffer, når det returneres.** Produktet, der sendes til vores servicecenter, skal emballeres på en sådan måde, at skader på det reklamerede produkt undgås under transporten. Så snart reparationen/ombytningen er udført, returnerer vi varen gratis til dig. Hvis produkter ikke kan repareres eller ombyttes, kan vi efter eget skøn refundere et beløb op til købsprisen for det defekte produkt med fradrag for slitage. Disse garantier gælder kun for den oprindelige private køber og kan ikke tildeles eller overdrages.
5. **Forlængelse af garantiperioden til 10 år:** Scheppach tilbyder en yderligere garantiforlængelse på 5 år på produkter i Scheppach 20V-serien. Garantiperioden for disse produkter er således i alt 10 år. Undtaget herfra er (genopladelige) batterier, opladere og tilbehør. Du kan benytte dig af denne garantiudvidelse ved at registrere dit Scheppach-produkt herfra online på <https://Garantie.scheppach.com> senest 30 dage fra købsdatoen. Efter udført online-registrering modtager du en bekræftelse på den varerelaterede garantiforlængelse.
6. **Til fremsættelse af garantikrav bedes du kontakte vores service-center.**  
**Du bedes venligst benytte formularen på vores websted:** <https://www.scheppach.com/de/service>  
**Undlad venligst at tilsende os produkter uden først at kontakte os og registrere dig hos vores servicecenter.**  
**For at kunne fremsætte garantikrav er det en ufravigelig forudsætning, at du først kontakter vores servicecenter.** Garantikrav skal fremsættes senest 14 dage efter, at fejlen eller manglen er konstateret, og inden garantiperioden udløber. Dette kræver det originale købsbevis og, hvis relevant, bekræftelse af den varerelaterede garantiforlængelse.
7. **Behandlingstid** - Vi behandler som udgangspunkt reklamationer inden for 14 dage efter modtagelsen i vores servicecenter. Hvis den oplyste behandlingstid i særlige tilfælde skulle blive overskredet, informerer vi dig i god tid.
8. **Sliddele er generelt ikke omfattet af garantien!** - Sliddele er: a) medfølgende, påmonterede og/eller installerede (genopladelige) batterier og b) alle modelafhængige sliddele (bl.a. remme, savklinger, indsatsværktøjer, silbeskiver, filtre, kulbørster osv.; se brugsanvisningen). Undtaget fra garantien er batterier, der er dybaffadet eller har beskadigede huse og/eller batteripoler.
9. **Prisoverslag** - Vi kan reparere produkter, der ikke (længere) er dækket af garantien, mod beregning. På forespørgsel hos vores servicecenter kan du fremsende de defekte produkter for at få et prisoverslag og evt. skriftligt anmode servicecenteret om at foretage reparation (pr. post, e-mail). Der vil ikke blive foretaget yderligere behandling uden din anmodning om reparation.
- Garantivilkårene** gælder kun i den version, der er gældende på tidspunktet for reklamationen og kan findes på vores websted ([www.scheppach.com](http://www.scheppach.com)) . Ved oversættelser er den tyske version altid gældende.
- Scheppach GmbH · Günzburger Str. 69 · 89335 Ichenhausen (Tyskland)**  
**Telefon: +800 4002 4002 ·**  
**E-Mail: [customerservice.DK@scheppach.com](mailto:customerservice.DK@scheppach.com) ·**  
**Internet: <https://www.scheppach.com>**
- Vi forbeholder os retten til at foretage ændringer i disse garantivilkår til enhver tid uden forudgående varsel.

## 16 EU-overensstemmelseserklæring

### Oversættelse af den originale overensstemmelseserklæring

**Producent:**

Scheppach GmbH  
Günzburger Straße 69  
D-89335 Ichenhausen, Tyskland

Vi erklærer under eget ansvar, at det her beskrevne produkt overholder de gældende direktiver og standarder.

Mærke: **SCHEPPACH**  
Varebetegnelse: **BATTERIDREVET  
HÅNDSTØVSUGER  
C-HVC150-X  
5909251900**

Varenr.

**EU-direktiver:**

2014/30/EU, 2014/35/EU, 2011/65/EU\*

\* Genstanden, der beskrives ovenfor i erklæringen, opfylder forskrifterne i Europa-Parlamentets og Rådets direktiv 2011/65/EU af 8. juni 2011 om begrænsning af anvendelsen af visse farlige stoffer i elektrisk og elektronisk udstyr.

**Anvendte standarder:**

EN 60335-1:2012+AC:2014+A11:2014+A13:2017+A1:2019+A2:2019+A14:2019+A15:2021+A16:2023;  
EN IEC 60335-2-2:2023+A11:2023; EN 62233:2008;  
EN IEC 55014-1:2021; EN IEC 55014-2:2021

**Dokumentationsansvarlig:**

Dawid Hudzik  
Günzburger Str. 69  
D-89335 Ichenhausen  
Ichenhausen, 14.08.2024



Simon Schünk

Division Manager Product Center



Andreas Pecher

Head of Project Management







## Innholdsfortegnelse

1	Innledning.....	161
2	Produktbeskrivelse (fig. 1, 4).....	161
3	Leveringsomfang (fig. 1, 4).....	161
4	Tiltenkt bruk.....	161
5	Sikkerhetsinstruksjoner.....	162
6	Tekniske data.....	163
7	Utpakking.....	163
8	Montering.....	163
9	Betjening.....	163
10	Rengjøring og vedlikehold.....	164
11	Lagring og transport.....	165
12	Reparasjon og reservedelsbestilling.....	165
13	Kassering og gjenvinning.....	165
14	Feilhjelp.....	166
15	Garantibetingelser – Scheppach 20V IXES serie.....	166
16	EU-samsvarserklæring.....	168
17	Utvidet tegning.....	203

## Forklaring av symbolene på produktet

Bruken av symboler i denne håndboken er ment å gjøre deg oppmerksom på potensielle risikoer. Sikkerhetssymbolene og forklaringene som følger med dem må bli forstått. Advarslene i seg selv eliminerer ingen risikoer og kan ikke erstatte riktige ulykkesforebyggende tiltak.

	Før igangsetting må bruksanvisningen og sikkerhetsinstruksjonene leses og følges!
	Litium-ion batteri
	Produktet tilsvarer de aktuelle europeiske direktivene.
	Produktet er i samsvar med gjeldende serbiske retningslinjer.

## 1 Innledning

### Produsent:

Scheppach GmbH  
Günzburger Straße 69  
D-89335 Ichenhausen

### Kjære kunde

Vi ønsker deg mye glede og lykke til ved arbeider med ditt nye produkt.

### Merknad:

Produsenten av dette produktet er i henhold til loven om produktansvar ikke ansvarlig for skader, som oppstår på dette produktet eller grunnet dette produktet ved:

- Feil behandling
- Ignorering av brukerveiledningen

- Reparasjoner fra tredjeparter, ikke autoriserte fagfolk
- Montering og utskifting av ikke originale reservedeler
- Ikke-tiltenkt bruk

### Vær oppmerksom på følgende:

Brukerveiledningen er del av produktet.

Den inneholder viktige instruksjoner om hvordan du arbeider sikkert, faglig korrekt og økonomisk, hvordan du unngår farer, sparer reparasjonskostnader, reduserer nedetid og øker påliteligheten og levetiden til produktet. I tillegg til sikkerhetsbestemmelsene i denne brukerveiledningen må du absolutt overholde gjeldende forskrifter for drift av produktet i landet ditt.

Gjør deg kjent med alle betjenings- og sikkerhetsinstruksjoner før du bruker produktet. Driv produktet kun som beskrevet og for de angitte bruksområdene. Oppbevar brukerveiledningen på et trygt sted og overlever alle dokumenter hvis du gir produktet videre til tredjepart.

## 2 Produktbeskrivelse (fig. 1, 4)

1. Sugetilkobling
2. Oppsamlingsbeholder
3. Opplåsingstast
4. Av/på-bryter
5. Håndtak
6. Batteri\*
7. Batteri-holder
8. Forlengelsesrør
9. Fugedyse
10. Bunndyse
11. Polsterdyse
12. Opplåsingstast (batteri)
13. Filterpatron

\* = ikke inkludert i leveringsomfanget!

## 3 Leveringsomfang (fig. 1, 4)

Pos.	Antall	Betegnelse
8.	3 x	Forlengelsesrør
9.	1 x	Fugedyse
10.	1 x	Bunndyse
11.	1 x	Polsterdyse
13.	1 x	Filterpatron (formontert)
	1 x	Håndstøvsuger
	1 x	Brukerveiledning

## 4 Tiltenkt bruk

Håndstøvsugeren er egnet for å støvsuge tørre overflater. Den kan suges opp tørt sugemateriale. Det er forbudt å suges opp våte, brennbare, eksplosive eller helsefarlige stoffer.

Produktet skal bare benyttes iht. dets formål. Enhver bruk som går utover dette er ikke tiltenkt. Brukeren/operatøren, og ikke produsenten, er ansvarlig for materielle skader eller personskader av enhver art som forårsakes av dette.

Det å følge sikkerhetsinstruksjonene, montasjeanvisningen og brukerveiledningen er også en del av forskriftsmessig bruk.

Personer som bruker og vedlikeholder produktet, må kjenne godt til det og være orientert om mulige farer.

Foretas det endringer på produktet, påtar ikke produsenten seg noe ansvar for skader som kan oppstå som følge av dette.

Produktet bare brukes med originaldeler og originaltilbehør fra produsenten.

Sikkerhets-, arbeids- og vedlikeholdsforskriftene til produsenten og målene som er spesifisert i de tekniske dataene, må overholdes.

Vennligst merk at våre produkter forskriftsmessig sett ikke ble konstruert for bruk innen handel, håndverk og industri. Vi påtar oss intet garantiansvar dersom produktet benyttes innen handel, håndverk eller industri, eller ved likestilte aktiviteter.

## Forklaring av signalordene i brukerveiledningen

### **FARE**

Signalord for å indikere en overhengende farlig situasjon som, hvis den ikke unngås, vil resultere i død eller alvorlig personskade.

### **ADVARSEL**

Signalord for å indikere en mulig farlig situasjon som, hvis den ikke unngås, kan føre til død eller alvorlig personskade.

### **FORSIKTIG**

Signalord for å indikere en potensielt farlig situasjon som, hvis den ikke unngås, kan føre til mindre eller moderat personskade.

### **OBS**

Signalord for å indikere en mulig farlig situasjon som, hvis den ikke unngås, kan føre til materielle skader på produktet eller eiendom/eiendeler.

## 5 Sikkerhetsinstruksjoner

Oppbevar alle sikkerhetsinstruksjoner og anvisninger for framtiden!

### **ADVARSEL**

Les alle sikkerhetsinstruksjoner, anvisninger, illustrasjoner og tekniske data, som er vedlagt el-verktøyet.

Unnlatelse av å overholde de påfølgende anvisningene kan føre til elektrisk støt, brann og/eller alvorlige personskader.

### 5.1 Generelle sikkerhetsinstruksjoner

- Dette produktet kan brukes av barn i alderen 8 år og oppover, og personer med reduserte fysiske, sensoriske eller mentale evner eller mangel på erfaring og kunnskap når de har fått innføring eller instruksjon om sikker bruk av produktet og forstår de resulterende farene. Barn må ikke leke med produktet. Rengjøring og brukervedlikehold må ikke utføres av barn uten tilsyn.

### **OBS**

Følg disse grunnleggende sikkerhetstiltakene når du bruker el-verktøy for beskyttelse mot elektrisk støt, personskade og brannfare:

### 5.2 Slik unngår du ulykker og personskader

- La aldri et driftsklart produkt stå uten tilsyn på arbeidsplassen.
- Mennesker og dyr må ikke støvsuges med produktet.
- Ikke rett produktet eller dysene mot deg selv eller andre personer under drift, spesielt øyne og ører. Det er fare for personskader.
- Ikke sug opp varme, glødende, brennbare, eksplosive eller helsefarlige stoffer. Disse inkluderer blant annet varm aske, bensin, løsemidler, syrer eller alkalier. Det er fare for brann og personskader.
- Kontroller produktet og tilbehøret regelmessig for skader. Ikke bruk et skadet produkt eller tilbehør.

### 5.3 Slik unngår du ulykker og personskader grunnet elektrisk støt

- Slå av produktet, når du:
  - ikke bruker produktet, transporterer det eller lar det stå uten tilsyn.
  - kontrollerer produktet, rengjør det eller fjerner blokkeringer.
  - holder på med rengjørings- eller vedlikeholdsarbeid eller skifter ut tilbehør.
  - etter kontakt med fremmedlegemer eller ved uvanlig vibrasjon.
- Du må ikke senke produktet i vann eller drive det i fuktige omgivelser.
- Senk aldri produktet i vann eller andre væsker for å rengjøre det.
- Ikke ta på produktet med fuktige eller våte hender!

### 5.4 Slik unngår du skader på produktet og eventuelle personskader

- Pass på at produktet er riktig montert og at filterene er i riktig posisjon.
- Du må ikke arbeide uten filter. Produktet kan bli skadet.
- Bruk kun originale reservedeler og tilbehør (se "Reservedeler/tilbehør") som blir levert og anbefalt av vårt servicesenter. Bruk av fremmede deler fører til omgående tap av garantikravet.
- La kun reparasjoner utføres av kundeservicesentre som er autorisert av oss.
- Følg anvisningene for rengjøring og vedlikehold av produktet.
- Produktet må oppbevares på et tørt sted og utenfor rekkevidden til barn.

## Resterende risikoer

Produktet er konstruert og bygget i henhold til nyeste tekniske standarder og anerkjente sikkerhetstekniske regler. Likevel kan det oppstå enkelte restfarer ved arbeidet.

- Hørselsskader, hvis det ikke brukes foreskrevet hørselvern.
- Restfarer kan minimeres dersom "Sikkerhetsinstruksjoner" og "Tiltenkt bruk" samt bruksanvisningen som helhet følges.
- Bruk produktet slik det anbefales i denne brukerveiledningen. På denne måten oppnår du at produktet gir optimal ytelse.
- Dessuten kan det, på tross av alle forholdsregler som treffes, finnes muligheter for ikke-åpenbare restfarer.
- Fjern batteriene fra produktet før de lades opp.
- Tilkoblingsklemmene må ikke kortsluttes.

### ⚠ ADVARSEL

Under drift danner dette el-verktøyet et elektromagnetisk felt. Dette feltet kan under visse omstendigheter skade aktive eller passive medisinske implantater. For å redusere faren for alvorlige eller dødelige farer anbefaler vi at personer med medisinske implantater forhører seg med legen sin eller produsenten av implantatet før elektroverktøyet betjenes.

### OBS

Produktet er en del av 20V IXES-serien og skal kun brukes med batterier fra denne serien. Batterier skal kun lades med ladere fra denne serien. Herved må du følge spesifikasjonene til produsenten.

### ⚠ ADVARSEL

**Vær oppmerksom på sikkerhetsanvisningene og merknadene for lading og riktig bruk som er gitt i brukerveiledningen til batteriet og laderen fra 20V IXES-serien. En detaljert beskrivelse av ladeprosessen og ytterligere informasjon finnes i denne separate bruksanvisningen.**

## 6 Tekniske data

Motorspenning	20 V
Sugekraft	10 000 Pa
Sugeeffekt	15 l/s
Beskyttelsesart	IPX0
Kapasitet (opsamlingsbeholder)	0,56 l
Vekt (uten batteri)	1,4 kg

Med forbehold om tekniske endringer!

## 7 Utpakking

### ⚠ ADVARSEL

**Produktet og emballasjematerialer er ikke et leketøy! Barn skal ikke leke med plastposer, folier og smådeler! Det er fare for svelging og kvælning!**

- Åpne emballasjen og ta produktet forsiktig ut.
- Fjern emballasjematerialet samt emballasje- og transportsikringene (hvis der er noen).
- Sjekk at leveringsomfanget er fullstendig.
- Kontroller produktet og tilbehørsdeler for transportskader. Meld eventuelle skader straks til transportselskapet som leverte produktet. Senere reklamasjoner vil ikke bli godtatt.
- Hvis det er mulig, bør du bevare emballasjen til garanti-perioden er over.
- Gjør deg kjent med produktet ved hjelp av brukerveiledningen før du tar det i bruk.
- Når det gjelder tilbehør, slitasje- og reservedeler, skal du kun bruke originaldeler. Reservedeler får du hos din fagforhandler.
- Oppgi ved bestillinger våre artikkelnumre, samt type og byggeår for produktet.

## 8 Montering

### OBS

**Før idriftsetting må produktet monteres komplett!**

### 8.1 Dyser (9, 10, 11) (fig. 1, 2)

#### Fugedyse (9)

- Suging av fuger, hjørner, radiatorer og vanskelig tilgjengelige steder.

#### Bunndyse (10)

- Suging av mindre gulvflater, tepper eller fotmatter.
- Bruk bunndysen (10) sammen med forlengelsesrøret (8).
- Ved behov kan den også brukes uten forlengelsen.

#### Polsterdyse (11)

- Suging av sittemøbler, sofasett og polsterlignende overflater.

#### 8.1.1 Sette på dyse

1. Sett ønsket dyse til sugetilkoblingen (1) på oppsamlingsbeholderen (2).
2. Fjern dysen ved å trekke den forover av fra sugetilkoblingen (1).

## 9 Betjening

Den batteridrevne håndstøvsugeren er utstyrt med en solid, gjennomsiktig plastbeholder for å samle opp smuss. Funksjonen til betjeningsdelene finner du i de påfølgende beskrivelsene.

### OBS

Pass på at omgivelsestemperaturen under arbeid ikke overstiger 50°C og ikke faller under -20°C.

**OBS**

Produktet er en del av 20V IXES-serien og skal kun brukes med batterier fra denne serien. Batterier skal kun lades med ladere fra denne serien. Herved må du følge spesifikasjonene til produsenten.

**9.1 Sett inn/ta ut batteriet (6) i batteriholderen (7) (fig. 3)**

**Sett inn batteriet**

1. Skyv batteriet (6) inn i batteri-holderen (7). Batteriet (6) klikker på plass hørbart.

**Ta ut batteriet**

1. Trykk på opplåsingstasten (12) på batteriet (6) og trekk det ut av batteriholderen (7).

**9.2 Slå av/på produktet (fig. 1)**

**OBS**

Må ikke brukes uten filter!

**Innkobling**

1. Slå på produktet ved å trykke på-/av-bryteren (4).

**Utkobling**

1. Slå av produktet ved å igjen trykke på-/av-bryteren (4).

**9.3 Overlastvern**

**Merknad:**

Ved overbelastning av motoren slår den seg av automatisk. Etter en avkjølingsperiode (som vil variere i lengde) kan motoren slås på igjen.

**9.4 Tømme oppsamlingsbeholderen (2) (fig. 1, 4)**

**! ADVARSEL**

**Tøm og rengjør produktet før og etter bruk for å unngå opphopning av materialer som kan utgjøre en brannfare i produktet.**

Håndstøvsugeren kan bli skadet hvis oppsamlingsbeholderen (2) er for full av støv.

1. Fjern oppsamlingsbeholderen (2) ved å trykke på opplåsningsknappen (3) og fjern oppsamlingsbeholderen (2).
2. Trekk filterpatronen (13) forsiktig ut av oppsamlingsbeholderen (2).
3. Tøm oppsamlingsbeholderen (2).
4. Rengjør oppsamlingsbeholderen (2) om nødvendig med en fuktig klut\*. Rengjør filterpatronen (13) om nødvendig som beskrevet under 10.1.1.
5. Sett inn igjen filterpatronen (13) i oppsamlingsbeholderen (2). På grunn av sin form kan filterpatronen (13) bare settes inn i en posisjon i oppsamlingsbeholderen (2).
6. Fest igjen oppsamlingsbeholderen (2) på produktet. Plasser oppsamlingsbeholderen (2) på undersiden av produktet. Pass på at nesene sitter i fordypningen på oppsamlingsbeholderen (2) og la den gå i lås på oversiden av produktet.

\* = ikke absolutt inkludert i leveringsomfanget!

**10 Rengjøring og vedlikehold**

**! ADVARSEL**

**La et fagverksted utføre reparasjons- og vedlikeholdsarbeider som ikke er beskrevet i denne brukerveiledningen. Bruk kun originale reservedeler.**

**Det er fare for ulykker! Vedlikeholds- og rengjøringsarbeider skal kun gjennomføres når batteriet er fjernet. Det er fare for personskader! La produktet avkjøle før alle vedlikeholds- og rengjøringsarbeider. Elementer av motoren er varme. Det er fare for personskader og forbrenning!**

Produktet kan starte uventet, noe som kan føre til personskader.

- Fjern batteriet.
- La produktet avkjøle.
- Ta ut bruksverktøyet.

**10.1 Rengjøring**

1. Senk aldri produktet i vann eller andre væsker for å rengjøre det.
2. Aldri sprut vann på produktet.
3. Hold beskyttelsesinnretninger, luftspalter og motorhuset mest mulig fri for støv og smuss. Tørk av produktet med en ren klut\* eller blås ut av det med trykkluft\* med lavt trykk. Vi anbefaler at du rengjør produktet direkte etter hver bruk.
4. Ventilasjonsåpninger må alltid være frie.
5. Ikke bruk rengjørings- eller løsningsmidler. Disse kan angripe plastdelene til produktet. Pass på at det ikke kan komme vann inn i produktet.

\* = ikke absolutt inkludert i leveringsomfanget!

**10.1.1 Rengjøre filterpatronen (13) (fig. 1, 4)**

Ved redusert sugeeffekt må du rengjøre filterpatronen.

1. Fjern oppsamlingsbeholderen (2) ved å trykke på opplåsningsknappen (3) og fjern oppsamlingsbeholderen (2).
2. Trekk filterpatronen (13) forsiktig ut av oppsamlingsbeholderen (2).
3. Fjern støvet fra filterpatronen (13) med en pensel\* og skyll filterpatronen (13) om nødvendig.
4. La filterpatronen (13) lufttørke før den settes på og brukes igjen.
5. Sett inn igjen filterpatronen (13) i oppsamlingsbeholderen (2). På grunn av sin form kan filterpatronen (13) bare settes inn i en posisjon i oppsamlingsbeholderen (2).
6. Fest igjen oppsamlingsbeholderen (2) på produktet. Plasser oppsamlingsbeholderen (2) på undersiden av produktet. Pass på at nesene sitter i fordypningen på oppsamlingsbeholderen (2) og la den gå i lås på oversiden av produktet.

\* = ikke absolutt inkludert i leveringsomfanget!

## 10.2 Vedlikehold

Produktet er vedlikeholdsfritt.

1. Kontroller alltid produktet før bruk for synlige mangler som løse, nedslitte eller skadde deler.

## 11 Lagring og transport

### 11.1 Lagring

- Fjern batteriet.
- Rengjør og kontroller produktet for skader.

Lagre produktet og dets tilbehør på et mørkt, tørt, frostfritt sted og utilgjengelig for barn.

Den optimale lagringstemperaturen er mellom 5°C og 30°C.

Oppbevar produktet i originalemballasjen.

Dekk til produktet for å beskytte det mot støv eller fuktighet. Oppbevar brukerveiledningen sammen med produktet.

### 11.2 Transport

- Fjern batteriet.
- Produktet må kun løftes eller transporteres på bærehåndtaket.

## 12 Reparasjon og reservedelsbestilling

Du må passe på, at følgende deler til dette produktet underligger en bruksavhengig eller naturlig slitasje hhv. følgende deler er nødvendige som forbruksmaterialer.

### OBS

I henhold til produktansvarsloven påtar vi oss ikke ansvar for skader som skyldes feilaktige reparasjoner eller manglende bruk av originale reservedeler.

Be kundeservicen eller en autorisert fagperson til å utføre reparasjoner. Det samme gjelder for tilbehørsdeler.

Reservedeler og tilbehør får du i vårt servicesenter. Hertil må du skanne QR-koden på tittelsiden.

### 12.1 Reservedelsbestilling

Ved bestilling av reservedeler må du angi følgende opplysninger:

- Modellbetegnelse
- Artikkelnummer
- Data til typeskiltet

#### Reservedeler / tilbehør

Batteri SBP2.0 artikkel-nr.:	7909201708
Batteri SBP4.0 artikkel-nr.:	7909201709
Lader SBC2.4A artikkel-nr.:	7909201710
Lader SBC4.5A artikkel-nr.:	7909201711
Lader SDBC2.4A artikkel-nr.:	7909201712
Lader SDBC4.5A artikkel-nr.:	7909201713
Startersett SBSK2.0 artikkel-nr.:	7909201720
Startersett SBSK4.0 artikkel-nr.:	7909201721
Filterpatron artikkel-nr.:	7906404701

## 13 Kassering og gjenvinning

### Merknad om emballasjen



Emballasjemateriale kan resirkuleres. Vennligst kast emballasje på en miljøvennlig måte.

### Henvisninger til elektro- og elektronikkennhetslov (ElektroG)



**Brukt elektriske og elektroniske enheter skal ikke kastes i husholdningsavfallet, men må samles inn eller kasseres separat!**

- Gamle batterier eller oppladbare batterier, som ikke er fast installert i det gamle apparatet, må tas ut uten at de skades før apparatet leveres inn! Kasseringen av disse er regulert av batteriloven.
- Eieren eller brukeren av elektriske og elektroniske apparater er forpliktet til å levere disse inn til gjenvinning.
- Sluttbrukeren har ansvaret for å slette personrelaterte opplysninger fra enheten som skal kasseres!
- Symbolet med gjennomstreket søppelkasse betyr at brukte elektriske og elektroniske enheter ikke skal kastes i husholdningsavfallet.
- Brukte elektroniske og elektriske enheter kan leveres inn gratis ved følgende steder:
  - Offentlige kasserings- eller innsamlingssteder (f.eks. kommunale miljøstasjoner)
  - Utsalgssteder for elektriske apparater (stasjonære eller online) dersom forhandleren er forpliktet til å ta enhetene tilbake eller frivillig tilbyr dette.
  - Du kan levere inn opptil tre gamle elektriske enheter per type enhet, med en maksimal kantlengde på 25 centimeter, fra produsenten gratis uten å først kjøpe en ny enhet eller ta dem til et annet autorisert innsamlingspunkt i ditt område.
  - Du kan finne ut flere supplerende returbetaingelser fra produsenter og distributører hos de respektive kundeservicene.
- Hvis produsenten leverer et nytt elektrisk apparat til en privat husholdning, kan denne arrangere at det gamle elektriske apparatet skal hentes på forespørsel fra sluttbrukeren. Ta kontakt med produsentens kundeservice for dette.
- Disse erklæringene gjelder kun for enheter som er installert og solgt i landene i EU og underlagt det europeiske direktivet 2012/19/EU. I land utenfor EU kan det være avvikende bestemmelser for kassering av brukte elektriske og elektroniske enheter.

### Henvisninger om litium-ion-batterier



**Demonter batteriet før kassering av apparatet!**

- Ikke kast batteriet i husholdningsavfallet, i ild (eksplosjonsfare) eller i vann. Skadde batterier kan skade miljøet og helsen din hvis det lekker ut giftig røyk eller væske.
- Lever apparatet og laderen på et gjenvinningspunkt. Plast- og metalldelene som brukes kan sorteres og gjenvinnes.
- Kast batteriene i utladet tilstand. Vi anbefaler å dekke polene med en limstrimmel for å beskytte mot kortslutning. Ikke åpne batteriet.

- Kast batterier i henhold til lokale forskrifter. Jepp, lever inn batterier på et innsamlingssted for gamle batterier hvor de blir resirkulert på en miljøvennlig måte. Spør ditt lokale renovasjonsselskap om dette.

## 14 Feilhjelp

Feil	Mulig årsak	Tiltak
Produktet starter ikke.	Batteriytelsen er for svak.	Lad opp batteriet.
	Batteriet er ikke satt inn riktig.	Skyv batteriet inn i batteri-holderen. Batteriet klikker på plass hørbart.
	På-/av-bryter defekt.	Ta kontakt med vår servicetjeneste.
	Motor defekt.	
Produktet fungerer med jevne mellomrom.	Innvendig løs kontakt.	Ta kontakt med vår servicetjeneste.
	På-/av-bryter defekt.	
Sugeeffekten er redusert og produktet suger ikke opp smuss.	Oppsamlingsbeholderen er full.	Tøm oppsamlingsbeholderen.
	Luftveien er blokkert.	Kontroller følgende deler for blokkeringer og fjern blokkeringene: <ul style="list-style-type: none"> <li>• Oppsamlingsbeholder</li> <li>• Forlengelsesrør</li> <li>• Fuge-/bunn-/polsterdyse</li> </ul>
	Filterpatronen er tilstoppet.	Rengjør filterpatronen.
Sugeeffekten er også redusert etter rengjøring av filterinnsatsen.	Filterinnsatsen er skadet.	Ta kontakt med vår servicetjeneste.
Produktet er overopphetet.	Filterinnsatsen er tilstoppet.	Rengjør filterinnsatsen.
Det kommer støv ut av produktet.	Oppsamlingsbeholderen ble ikke montert riktig.	Monter oppsamlingsbeholderen riktig.

## 15 Garantibetingelser – Scheppach 20V IXES serie

Revisjonsdato 25.04.2024

### Kjære kunde,

våre produkter er underlagt streng kvalitetskontroll. Der- som et produkt likevel en gang ikke skulle fungere kor- rekt, beklager vi dette veldig og ber deg ta kontakte med servicetjenesten vår på adressen nedenfor. Vi er også til- gjengelig for deg på telefon via servicenummeret. Følgen- de henvisninger er ment å hjelpe deg med enkel bearbei- ding og regulering i tilfelle skade.

### For å oppfylle garantikravene gjelder følgende:

1. **Disse garantibetingelsene** regulerer våre ytterligere produsentgarantitjenester for kjøpere (private sluttbru- kere) av nye produkter. De lovpålagte garantikravene påvirkes ikke av denne garantien. Forhandleren du kjøpte produktet fra er ansvarlig for dette.
2. **Garantitjenesten** til produsenten gjelder utelukkende for mangler på et produkt du har kjøpt, som kommer fra en material- eller produksjonsfeil. Hvis det oppstår material- eller produksjonsfeil i garantiperioden, gir produsenten, som garantist, en av følgende tjenester etter eget skjønn innenfor rammen av denne garanti- en:
  - Gratis reparasjon av varen
  - Gratis bytte av varen mot en tilsvarende vare (ev. også bytte med en etterfølgermodell dersom den opprinnelige varen ikke lenger er tilgjengelig).

Utskiftede produkter eller deler blir vår eiendom. Vennligst merk at våre produkter forskriftsmessig sett ikke ble konstruert for kommersiell, håndverks- eller profesjonell bruk. En garantisak oppstår derfor ikke dersom produktet ble brukt i kommersiell, håndverks- eller industrivirksomhet innenfor garantiperioden eller var utsatt for tilsvarende belastning.

### 3. Unntatt fra våre garantitjenester er:

- Skader på produktet forårsaket av manglende overholdelse av monteringsanvisningen, feil instal- lasjon, manglende overholdelse av bruksanvisnin- gen (f.eks. tilkobling til feil nettspenning eller type strøm) eller vedlikeholds- og sikkerhetsforskriftene eller ved bruk av produktet under uegnet miljøbe- tingelser samt manglende pleie og vedlikehold.
- Skader på produktet forårsaket av feil eller ikke-til- tenkt bruk (som overbelastning av produktet eller bruk av uautorisert verktøy eller tilbehør), penetre- ring av fremmedlegemer i produktet (som sand, stein eller støv), transportskader, bruk av makt el- ler eksterne påvirkninger (som f.eks. skader forår- saket av fall).
- Skader på produktet eller deler av produktet som skyldes tiltenkt, normal (driftsrelatert) eller annen naturlig slitasje samt skader og/eller slitasje på slite- deler.
- Mangler på produktet forårsaket av bruk av tilbe- hør, tilleggs- eller reservedeler som ikke er origin- aldeler eller ikke brukes som tiltenkt.

- Produkter der det er gjort endringer eller modifikasjoner.
  - Mindre avvik fra den nominelle tilstanden som er irrelvante for produktets verdi og brukbarhet.
  - Produkter som det er utført autoriserte reparasjoner eller reparasjoner på, spesielt av en autorisert tredjepart.
  - Hvis merkingen på produktet eller identifikasjonsinformasjonen til produktet (maskinetikett) mangler eller er uleselige.
  - Produkter som er sterkt forurenset og derfor avvises av servicepersonell.
  - Krav på skadeerstatning samt følgeskader er generelt utelukket fra denne garantien.
4. **Garantiperioden** er normalt **5 år** (12 måneder ved batterier / oppladbare batterier) og starter med kjøpsdatoen for produktet. Datoen på den originale kjøpskvitteringen er avgjørende. Garantikrav må fremsettes umiddelbart etter at du blir oppmerksom på dem. Det er ikke mulig å gjøre krav på garantikrav etter utløpet av garantiperioden. Reparasjon eller utskifting av produktet fører hverken til forlengelse av garantiperioden eller at garantiperioden startes på nytt gjennom denne ynelsen for produktet eller for installerte reservedeler. Dette gjelder også når du bruker en tjeneste på stedet. Et krav på garantitjenesten krever at produsenten som garantist har anledning til etter egen anmodning å undersøke garantisaken ved å sende inn varen. Det er viktig å sikre at skade under transport unngås ved å bruke en tilsvarende emballasje. Det berørte produktet skal fremvises eller sendes til kundeservicecenteret i rengjort stand sammen med en kopi av kjøpskvitteringen - som inneholder informasjon om kjøpsdato og produktbetegnelse. Hvis et produkt sendes ufullstendig uten fullstendig leveringsomfang, vil det manglende tilbehøret bli kreditert / trukket fra dersom produktet byttes ut eller refunderes. Delvis eller fullstendig demonterte produkter kan ikke aksepteres som et garantikrav. Dersom reklamasjonen ikke er berettiget eller utenfor garantiperioden, bærer kjøper som hovedregel transportkostnadene og transportrisikoen.
- Vennligst varsle et garantikrav på forhånd til servicecenteret (se nedenfor).** Som regel avtales det at det defekte produktet med en kort beskrivelse av feilen sendes til serviceadressen angitt nedenfor per organisert retur eller - ved reparasjoner utenfor garantiperioden - med tilstrekkelig porto, tatt i betraktning relevante retningslinjer for emballasje og frakt. **Vær oppmerksom på at produktet ditt (avhengig av modell) av sikkerhetsgrunner er fritt for alle driftsstoffer når det returneres.** Produktet som sendes til vårt servicecenter skal pakkes på en slik måte at skader på det reklamerte produktet unngås under transport. Etter fullført reparasjon / utskifting sender vi produktet kostnadsfritt tilbake til deg. Hvis produktet ikke kan repareres eller skiftes ut, kan refusjon gjøres etter eget skjønn opp til kjøpesummen for det defekte produktet, med forbehold om fradrag for slitasje. Disse garantiene gjelder kun til fordel for den opprinnelige private kjøperen og kan ikke overdras eller overføres.
5. **Forlengelse av garantiperioden til 10 år:** Scheppach tilbyr en ekstra garantiforlengelse på 5 år på produkter fra Scheppach 20V-serien. Garantitiden for disse produktene er derfor totalt 10 år. Batterier / oppladbare batterier, ladeapparater og tilbehør er unntatt fra dette. Du kan dra nytte av denne garantiforlengelsen ved å registrere ditt Scheppach-produkt fra dette området online på <https://garantie.scheppach.com> senest 30 dager fra kjøpsdatoen. Etter vellykket online registrering mottar du en bekreftelse på den artikkelrelaterte garantiforlengelsen.
6. **For å gjøre krav på ditt garantikrav må du ta kontakt med vårt servicecenter.**  
**Vennligst bruk fortrinnsvis vårt skjema på hjemmesiden vår:** <https://www.scheppach.com/de/service>  
**Vennligst ikke send oss noen produkter uten først å kontakte oss og registrere deg hos vårt servicecenter.**  
**For å gjøre krav på denne garantien er første kontakt med vårt servicecenter et obligatorisk krav.** Garantikrav må fremsettes innen 14 dager etter at mangelen er oppdaget før garantiperioden utløper. Dette krever den originale kjøpskvitteringen og, hvis aktuelt, bekreftelse på den artikkelrelaterte garantiforlengelsen.
7. **Bearbeidingstid** - Som regel behandler vi reklamasjoner innen 14 dager etter mottak i vårt servicecenter. Dersom oppgitt bearbeidingstid i unntakstilfeller overskrides, vil vi informere deg i god tid.
8. **Slitedeler er utelukket av garantien!** - Slitedeler er: a) medfølgende, påmonterte og/eller innebygde batterier / oppladbare batterier samt b) alle modellavhengige slitedeler (inkludert reimer, sagblader, innsatsverktøy, slipeskiver, filtre, kullbørster, osv., se bruksanvisningen). Unntatt fra garantien er batterier eller oppladbare batterier som er dypt utladet eller har skadet hus og/eller batteripoler.
9. **Kostnadsoverslag** - Vi vil reparere produkter som ikke eller ikke lenger dekkes av garantien mot et gebyr. Ved forespørsel av vårt servicecenter kan du sende inn de defekte produktene for et kostnadsoverslag og om nødvendig gi servicecenteret skriftlig reparasjonsgodkjenning (per post, e-post). Ingen videre bearbeiding skjer uten reparasjonsgodkjenning.
- Garantibetingelsene** gjelder kun i gjeldende versjon på tidspunktet for reklamasjonen og er tilgjengelig på vår hjemmeside ([www.scheppach.com](http://www.scheppach.com)). Ved oversettelser gjelder alltid den tyske versjonen.
- Scheppach GmbH · Ginzburger Str. 69 · 89335 Ichenhausen (Tyskland)**  
**Telefon: +800 4002 4002 ·**  
**E-post: [customerservice.NO@scheppach.com](mailto:customerservice.NO@scheppach.com) ·**  
**Internett: <https://www.scheppach.com>**
- Vi forbeholder oss retten til å foreta endringer i disse garantibetingelsene når som helst uten forvarsel.

## 16 EU-samsvarserklæring

Oversettelse av den opprinnelige  
samsvarserklæringen

**Produsent:**

Scheppach GmbH  
Günzburger Straße 69  
D-89335 Ichenhausen

Vi erklærer med eneansvar at produktet som er beskrevet  
her er i samsvar med gjeldende direktiver og standarder.

Merke: **SCHEPPACH**  
Artikkelnavn: **BATTERIDRETVET  
HÅNDSTØVSUGER  
C-HVC150-X  
5909251900**

Art.-nr.

**EU-direktiver:**

2014/30/EU, 2014/35/EU, 2011/65/EU\*

\* Gjenstand for erklæringen beskrevet ovenfor oppfyller  
forskriftene til direktiv 2011/65/EU fra Europa-Parlamentet  
og Rådet av 8. juni 2011 om begrensning av bruken av  
bestemte farlige stoffer i elektronikk og elektronisk utstyr.

**Anvendte standarder:**

EN 60335-1:2012+AC:2014+A11:2014+A13:2017+  
A1:2019+A2:2019+A14:2019+A15:2021+A16:2023;  
EN IEC 60335-2-2:2023+A11:2023; EN 62233:2008;  
EN IEC 55014-1:2021; EN IEC 55014-2:2021

**Dokumentasjonsansvarlig:**

Dawid Hudzik  
Günzburger Str. 69  
D-89335 Ichenhausen  
Ichenhausen, 14.08.2024



Simon Schünk

Division Manager Product Center



Andreas Pecher  
Head of Project Management







## Съдържание

1	Увод.....	169
2	Описание на продукта (Фиг. 1, 4).....	169
3	Обем на доставката (Фиг. 1, 4).....	169
4	Употреба по предназначение.....	169
5	Указания за безопасност.....	170
6	Технически данни.....	171
7	Разопаковане.....	171
8	Монтаж.....	172
9	Управление.....	172
10	Почистване и поддръжка.....	173
11	Съхранение и транспортиране.....	173
12	Ремонт и поръчка на резервни части.....	173
13	Изхвърляне и рециклиране.....	174
14	Отстраняване на неизправности.....	175
15	Гаранционни условия – серия Schepbach 20V IXES.....	175
16	ЕС Декларация за съответствие.....	177
17	Изображение в разглобен вид.....	203

## Обяснение на символите върху продукта

Използването на символи в настоящото ръководство следва да насочи вниманието Ви към евентуални рискове. Символите за безопасност и обясненията, които ги придружават, трябва да бъдат разбрани точно. Самите предупреждения не премахват рисковете и не могат да заменят правилните мерки за предотвратяване на злополуки.

	Преди пускане в експлоатация прочетете и спазвайте ръководството за употреба и указанията за безопасност!
	Литиево-йонна акумулаторна батерия
	Продуктът отговаря на приложимите европейски директиви.
	Продуктът отговаря на приложимите сръбски директиви.

## 1 Увод

### Производител:

Schepbach GmbH

Günzburger Straße 69

D-89335 Ichenhausen, Германия

### Уважаеми клиенти,

Желаем Ви много приятни моменти и успехи при работата с Вашия нов продукт.

### Указание:

Съгласно действащия закон за продуктова отговорност, производителят на този продукт не носи отговорност за щети, възникнали по или поради този уред, при:

- Неправилно боравене

- Неспазване на ръководството за употреба
- Ремонти от неупълномощени специалисти, явяващи се трети лица
- Монтаж и подмяна на не оригинални резервни части
- Употреба не по предназначение

### Вземете под внимание:

Ръководството за употреба е съставна част от този продукт.

То съдържа важни указания относно безопасната, правилната и икономичната работа с продукта, избягването на опасности, спестяването на разходи за ремонт, намаляването на времената на престой и увеличаването на надеждността и експлоатационния живот на продукта. В допълнение към указанията за безопасност в това ръководство за употреба, задължително трябва да спазвате отнасящите се до експлоатацията на продукта предписания във Вашата страна.

Преди да използвате продукта, запознайте се с всички указания за работа и безопасност. Използвайте продукта само както е описано и за посочените области на употреба. Съхранявайте ръководството за употреба на сигурно място и предавайте всички документи, когато предавате продукта на трети лица.

## 2 Описание на продукта (Фиг. 1, 4)

1. Извод за засмукване
2. Приемен съд
3. Бутон за освобождаване
4. Превключвател за включване/изключване
5. Ръкохватка
6. Акумулатор\*
7. Приемно гнездо за акумулатор
8. Удължителна тръба
9. Дюза за фуги
10. Подова дюза
11. Дюза за тапицерна
12. Бутон за освобождаване (акумулатор)
13. Филтърен патрон

\* = не е включен в обема на доставката!

## 3 Обем на доставката (Фиг. 1, 4)

Поз.	Брой	Наименование
8.	3 x	Удължителна тръба
9.	1 x	Дюза за фуги
10.	1 x	Подова дюза
11.	1 x	Дюза за тапицерна
13.	1 x	Филтърен патрон (предварително монтиран)
	1 x	Ръчна прахосмукачка
	1 x	Ръководство за употреба

## 4 Употреба по предназначение

Ръчната прахосмукачка е подходяща за прахосмукиране на сухи повърхности. Можете да засмуквате само сухи предмети. Засмукването на мокри, запалими, взривоопасни или опасни вещества е забранено.

Продуктът може да се използва само съгласно своето предназначение. Всяка различаваща се от това употреба не е по предназначение. За всякакъв вид произтичащи от това щети или наранявания отговорност носи потребителят/операторът, а не производителят.

Съставна част от употребата по предназначение е също и спазването на указанията за безопасност, както и ръководството за монтаж и указанията за експлоатация в ръководството за употреба.

Лицата, които обслужват и поддържат продукта, трябва да са запознати с него и да са информирани относно възможните опасности.

Промените по продукта освобождават изцяло производителя от отговорност за възникнали в резултат от това щети.

Продуктът може да се използва само с оригинални резервни части и оригинални принадлежности на производителя.

Предписанията за безопасност, работа и поддръжка на производителя, както и посочените размери в Техническите данни, трябва да бъдат спазвани.

Моля, обърнете внимание, че нашите продукти не са конструирани с предназначение за търговска, професионална или промишлена употреба. Не поемаме гаранция, ако продуктът се използва в търговски, занаятчийски или промишлени предприятия, както и при равностилни дейности.

## Обяснение на сигналните думи в ръководството за употреба

### ОПАСНОСТ

Сигнална дума за обозначаване на непосредствено опасна ситуация, която, ако не бъде избегната, ще доведе до смърт или сериозно нараняване.

### ПРЕДУПРЕЖДЕНИЕ

Сигнална дума за обозначаване на възможна опасна ситуация, която, ако не бъде избегната, може да доведе до смърт или сериозно нараняване.

### БЛАГОРАЗУМИЕ

Сигнална дума за обозначаване на потенциално опасна ситуация, която, ако не бъде избегната, може да доведе до леки или средни наранявания.

### ВНИМАНИЕ

Сигнална дума за обозначаване на потенциално опасна ситуация, която, ако не бъде избегната, може да доведе до повреждане на продукта или имуществени щети.

## 5 Указания за безопасност

Запазете всички указания за безопасност и инструкции за бъдещи справки!

### ПРЕДУПРЕЖДЕНИЕ

Прочетете всички указания за безопасност, инструкции, илюстрации и технически данни, предоставени с този електрически инструмент.

Пропуски при спазването на инструкциите по-долу могат да доведат до токов удар, пожар и/или тежки наранявания.

### 5.1 Общи указания за безопасност

- Този продукт може да се използва от деца на възраст над 8 години и от лица с намалени физически, сетивни или психически способности или с липса на опит и познания, ако са под наблюдение или са били инструктирани за безопасното използване на уреда и разбират опасностите, свързани с това. Децата не трябва да си играят с продукта. Почистването и потребителската поддръжка не трябва да се извършват от деца без надзор.

### ВНИМАНИЕ

При употреба на електрически уреди трябва да се съблюдават следните предпазни мерки срещу опасност от токов удар, нараняване и пожар:

### 5.2 Как да избегнете злополуки и наранявания

- Никога не оставяйте готов за работа продукт без надзор на мястото на използване.
- С продукта не трябва да се засмукват хора и животни.
- По време на работа никога не насочвайте продукта и дюзите към себе си или към други хора, особено към очите или ушите. Съществува опасност от нараняване.
- Не засмуквайте горещи, нажежени, запалими, експлозивни или опасни за здравето вещества. Те включват гореща пепел, бензин, разтворители, киселини и основи. Съществува опасност от пожар и нараняване.
- Редовно проверявайте продукта и принадлежностите за повреди. Не използвайте повреден продукт или повредени принадлежности.

### 5.3 Как да избегнете злополуки и наранявания от електрически ток

- Изключвайте продукта, когато:
  - не се използва, транспортирате го или до оставяте без надзор.
  - проверявате, почиствате или отстранявате пушвания от продукта.
  - извършвате дейности по почистване или поддръжка или сменятے принадлежностите.
  - след контакт с чужди тела или необичайни вибрации.

- Не потапяйте продукта във вода и не го използвайте във влажна среда.
- В никакъв случай за почистване не потапяйте продукта във вода или други течности.
- Не хващайте продукта с влажни или мокри ръце!

## 5.4 Как да избегнете повреди на продукта и евентуални телесни повреди

- Уверете се, че продуктът е правилно сглобен и че филтрите са в правилната позиция.
- Не работете без филтър. Продуктът би могъл да се повреди.
- Използвайте само оригинални резервни части и принадлежности (вижте „Резервни части/принадлежности“), които се доставят и препоръчват от нашия сервизен център. Използването на части на други производители води до незабавна загуба на гаранция.
- Възлагайте ремонтите само на оторизирани сервизни центрове.
- Спазвайте указанията за почистване и поддръжка на продукта.
- Съхранявайте продукта на сухо място извън обсега на деца.

## Остатъчни рискове

Продуктът е конструиран съгласно нивото на развитие на техниката и признатите правила на техника на безопасност. Въпреки това, при работа могат да възникнат отделни остатъчни рискове.

- Увреждане на слуха, когато не се носи предписаната защита за слуха.
- Остатъчните рискове могат да бъдат намалени, ако бъдат спазвани глави „Указания за безопасност“ и „Употреба по предназначение“, както и ръководството за употреба като цяло.
- Използвайте продукта, както е препоръчано в това ръководство за употреба. Така постигате оптимална производителност на Вашия продукт.
- Освен това, въпреки всички взети предпазни мерки, могат да съществуват неявни остатъчни рискове.
- Преди зареждане акумулаторните батерии трябва да се извадят от продукта.
- Съединителните клеми не трябва да се свързват на късо.

### ПРЕДУПРЕЖДЕНИЕ

По време на експлоатация този електрически инструмент създава електромагнитно поле. При определени условия това поле може да наруши функционирането на активни или пасивни медицински импланти. За да се намали опасността от сериозни или смъртоносни наранявания, препоръчваме на лица с медицински импланти да се консултират със своя лекар и с производителя на медицинския имплант, преди електрическият инструмент да бъде използван.

### ВНИМАНИЕ

Продуктът е част от серията 20V IXES и може да работи само с акумулатори от тази серия. Акумулаторите могат да се зареждат само със зарядни устройства от тази серия. При това съблюдавайте указанията на производителя.

### ПРЕДУПРЕЖДЕНИЕ

Спазвайте указанията за безопасност и инструкциите за зареждане и правилна употреба, дадени в ръководството за експлоатация на Вашите акумулатор и зарядно устройство от серията 20V IXES. Подробно описание на процеса на зареждане и допълнителна информация можете да намерите в това отделно ръководство.

## 6 Технически данни

Напрежение на двигателя	20 V
Сила на засмукване	10000 Pa
Смукателна способност	15 l/s
Тип защита	IPX0
Вместимост (приемен съд)	0,56 l
Тегло (без акумулатор)	1,4 kg

Запазва се правото на технически промени!

## 7 Разопаковане

### ПРЕДУПРЕЖДЕНИЕ

Продуктът и опаковъчните материали не са детска играчка!

Деца не бива да играят с пластмасови торбички, фолио и дребни части! Съществува опасност от поглъщане и задушаване!

- Отворете опаковката и внимателно извадете продукта.
- Отстранете опаковъчния материал, както и опаковъчните и транспортните осигуровки (ако има такива).
- Проверете дали обемът на доставката е пълен.
- Проверете продукта и принадлежностите за повреди от транспортирането. Незабавно съобщете на транспортната компания, с която е бил доставен продукта, за възникналите щети. По-късни рекламации не се признават.
- По възможност запазете опаковката до изтичане на гаранционния срок.
- Преди употреба се запознайте с продукта посредством ръководството за употреба.
- За принадлежности, както за износващи се и резервни части, използвайте само оригинални части. Резервни части можете да си набавите от Вашия специализиран търговец.
- При поръчки посочвайте нашия номер на артикул, както и типа и годината на производство на продукта.

## 8 Монтаж

### ВНИМАНИЕ

Преди пуск в експлоатация, е необходимо да го сглобите напълно!

### 8.1 Дюзни (9, 10, 11) (Фиг. 1, 2)

#### Дюза за фуги (9)

- Прахосмукиране на фуги, ъгли, радиатори и труднодостъпни места.

#### Подова дюза (10)

- Прахосмукиране на по-малки подови площи, килими или постелки за под.
- Използвайте подовата дюза (10) заедно с удължителната тръба (8).
- Ако е необходимо, тя може да се използва и без удължителя.

#### Дюза за тапицерия (11)

- Прахосмукиране на мебели за сядане, дивани и тапицирани повърхности.

### 8.1.1 Поставяне на дюза

1. Поставете желаната дюза към смукателната връзка (1) на приемния съд (2).
2. Извадете дюзата, като я издърпате напред от смукателната връзка (1).

## 9 Управление

Акумулаторната ръчна прахосмукачка е оборудвана със здрав, прозрачен пластмасов контейнер за събиране на мръсотия. Функционирането на органите за управление може да бъде намерено в описанията по-долу.

### ВНИМАНИЕ

Уверете се, че температурата на околната среда по време на работа не надвишава 50 °C и не пада под -20 °C.

### ВНИМАНИЕ

Продуктът е част от серията 20V IXES и може да работи само с акумулатори от тази серия. Акумулаторите могат да се зареждат само със зарядни устройства от тази серия. При това съблюдавайте указанията на производителя.

### 9.1 Поставяне/изваждане на акумулатора (6) в/от приемното гнездо за акумулатор (7) (Фиг. 3)

#### Използвайте акумулатора

1. Плъзнете акумулатора (6) в приемното гнездо за акумулатор (7). Акумулаторът (6) щраква на мястото си.

#### Изваждане на акумулаторната батерия

1. Натиснете бутона за освобождаване (12) на акумулатора (6) и го извадете от приемното гнездо за акумулатор (7).

## 9.2 Включване/изключване на продукта (Фиг. 1)

### ВНИМАНИЕ

Не използвайте без филтър!

#### Включване

1. Включете продукта, като натиснете превключвателя за включване/изключване (4).

#### Изключване

1. Изключете продукта, като натиснете отново превключвателя за включване/изключване (4).

## 9.3 Защита срещу претоварване

#### Указание:

При претоварване на двигателя, той се изключва автоматично. След време на охлаждане (различно по време), двигателят може да се включи отново.

## 9.4 Изпразване на приемния съд (2) (Фиг. 1, 4)

### ⚠ ПРЕДУПРЕЖДЕНИЕ

Изпразвайте и почиствайте продукта преди и след употреба, за да избегнете натрупването на материали, които могат да създадат риск от пожар в продукта.

Ръчната прахосмукачка може да се повреди, ако приемният съд (2) е пълен с прах.

1. Отстранете приемния съд (2), като натиснете бутона за освобождаване (3) и извадите приемния съд (2).
2. Издърпайте филтърния патрон (13) внимателно от приемния съд (2).
3. Изпразнете приемния съд (2).
4. Ако е необходимо, почистете приемния съд (2) с влажна кърпа\*. Ако е необходимо, почистете филтърния патрон (13), както е описано в 10.1.1.
5. Поставете филтърния патрон (13) отново в приемния съд (2). Поради формата си филтърният патрон (13) може да бъде поставен в приемния съд (2) само в едно положение.
6. Прикрепете отново приемния съд (2) върху продукта. Поставете приемния съд (2) от долната страна на продукта. Уверете се, че носът е поставен в канала на приемния съд (2) и го оставете да се задейства в освобождаващия механизъм в горната част на продукта.

\* = не са включени задължително в обема на доставката!

## 10 Почистване и поддръжка

### ПРЕДУПРЕЖДЕНИЕ

Ремонтните работи и работите по поддръжката, които не са описани в това ръководство за употреба, трябва да се извършват от специализиран сервиз. Използвайте само оригинални резервни части.

Съществува опасност от злополука! Извършвайте работи по поддръжка и почистване по правило със свален акумулатор. Съществува опасност от нараняване! Винаги оставяйте продукта да се охлади преди поддръжка и почистване. Елементите на двигателя са горещи. Съществува опасност от нараняване и изгаряне!

Продуктът може да се стартира неочаквано, което да доведе до наранявания.

- Отстранете акумулатора.
- Оставете продукта да изстине.
- Отстранете работния инструмент.

### 10.1 Почистване

1. В никакъв случай за почистване не потапяйте продукта във вода или други течности.
2. Не пръскайте продукта с вода.
3. Поддържайте предпазните приспособления, вентилационните процепи и корпуса на двигателя възможно най-чисти от прах и замърсявания. Избърсвайте продукта с чиста кърпа\* или го продухвайте със състен въздух\* под ниско налягане. Препоръчваме да почиствате продукта веднага след всяка употреба.
4. Вентилационните отвори трябва винаги да са чисти.
5. Не използвайте почистващи препарати или разтворители; те биха могли да разядат пластмасовите части на продукта. Внимавайте за това, да не може да попадне вода във вътрешността на продукта.

\* = не са включени задължително в обема на доставката!

#### 10.1.1 Почистване на филтърния патрон (13) (Фиг. 1, 4)

Почистете филтърния патрон, ако смукателната способност намалее.

1. Отстранете приемния съд (2), като натиснете бутон за освобождаване (3) и извадете приемния съд (2).
2. Издърпайте филтърния патрон (13) внимателно от приемния съд (2).
3. Отстранете праха върху филтърния патрон (13) с четка\* и при необходимост измийте филтърния патрон (13).
4. Оставете филтърния патрон (13) да изсъхне на въздух, преди да я закрепите отново и да я използвате отново.

5. Поставете филтърния патрон (13) отново в приемния съд (2).  
Поради формата си филтърният патрон (13) може да бъде поставен в приемния съд (2) само в едно положение.

6. Прикрепете отново приемния съд (2) върху продукта.  
Поставете приемния съд (2) от долната страна на продукта. Уверете се, че носът е поставен в канала на приемния съд (2) и го оставете да се задейства в освобождаващия механизъм в горната част на продукта.

\* = не са включени задължително в обема на доставката!

### 10.2 Поддръжка

Продуктът не се нуждае от поддръжка.

1. Преди всяка употреба проверявайте продукта за очевидни дефекти, като разхлабени, износени или повредени части.

## 11 Съхранение и транспортиране

### 11.1 Съхранение

- Извадете акумулаторната батерия.
- Почистете и проверете продукта за повреди.

Съхранявайте продукта и неговите принадлежности на тъмно, сухо и незамръзващо място, недостъпно за деца.

Оптималната температура за съхранение е между 5 °C и 30 °C .

Съхранявайте продукта в оригиналната му опаковка. Покрийте продукта, за да го защитите от прах или влага. Съхранявайте ръководството за употреба при продукта.

### 11.2 Транспортиране

- Извадете акумулаторната батерия.
- Продуктът може да се вдига или транспортира само с помощта на дръжката за носене.

## 12 Ремонт и поръчка на резервни части

Трябва да се има предвид, че следните части на този продукт са обект на износване поради износване или на естествено износване, респ. следните части са необходими като консумативи.

### ВНИМАНИЕ

Съгласно Закона за отговорност за продуктите не се носи отговорност за щети причинени от неправилен ремонт или неизползване на оригинални резервни части.

Обадете се в сервизен център или на оторизиран специалист. Същото важи и за аксесоарите.

Резервните части и аксесоарите се предлагат в нашия сервизен център. За цела сканирайте QR кода на главната страница.

## 12.1 Поръчване на резервни части

При поръчване на резервни части трябва да се посочат следните данни:

- Обозначение на модела
- Артикулен номер
- Данни на типовата табелка

### Резервни части / принадлежности

Акумулатор SBP2.0, артикулен №:	7909201708
Акумулатор SBP4.0, артикулен №:	7909201709
Зарядно устройство SBC2.4A, артикулен №:	7909201710
Зарядно устройство SBC4.5A, артикулен №:	7909201711
Зарядно устройство SDBC2.4A, артикулен №:	7909201712
Зарядно устройство SDBC4.5A, артикулен №:	7909201713
Комплект за стартиране SBSK2.0, артикулен №:	7909201720
Комплект за стартиране SBSK4.0, артикулен №:	7909201721
Артикулен № на филтърния патрон:	7906404701

## 13 Изхвърляне и рециклиране

### Указания за опаковката



Опаковъчните материали са рециклируеми. Моля, изхвърлете опаковката по природосъобразен начин.

### Указания за Закона за електрическото и електронното оборудване (ElektroG)



**Старото електрическо и електронно оборудване не трябва да се изхвърля заедно с битовите отпадъци, а трябва да се събира и изхвърля разделно!**

- Старите батерии и акумулатори, които не са неподвижно монтирани в стария уред, трябва да бъдат извадени преди предаване без да се разрушават! Тяхното изхвърляне е регламентирано от Закона за батериите и акумулаторите.
- Собствениците, респ. ползвателите на електрическо и електронно оборудване са законово задължени да ги върнат след употреба.
- Крайният потребител е отговорен за изтриването на личните му данни от стария уред, който трябва да бъде изхвърлен!
- Символът на зачеркната кофа на колела означава, че отпадъците от електрическото и електронното оборудване не трябва да се изхвърлят заедно с битовите отпадъци.
- Електрическото и електронното оборудване може да се предава безплатно на следните места:
  - Публични събирателни пунктове (например дворове на общински сгради)

– Магазини за продажба на електронни уреди (физически и онлайн), при условие че търговците са длъжни да ги вземат обратно или предлагат това вземане доброволно.

– Можете да предадете до три стари електрически уреда от всеки тип уред с максимална дължина на ръба от 25 сантиметра без да купувате нов уред от производителя, или да ги предадете в друг оторизиран събирателен пункт във вашия район.

– За допълнителните условия за връщане на производители и дистрибутори се обърнете към съответния център за обслужване на клиенти.

- Ако новият електрически уред се доставя от производителя на частно домакинство, той може да организира безплатно извозване на стария електрически уред при поискване от крайния потребител. За целта се свържете с отдела за обслужване на клиенти на производителя.
- Това се отнася само за уредите, които се инсталират и продават в Европейския съюз и са предмет на европейската Директива 2012/19/ЕС. В страни извън Европейския съюз могат да се прилагат различни разпоредби за изхвърляне на отпадъците от електрическо и електронно оборудване.

### Указания за литиево-йонните акумулаторни батерии



**Извадете акумулаторната батерия преди да изхвърлите уреда!**

- Не изхвърляйте акумулаторната батерия в битовите отпадъци, в огън (опасност от експлозия) или във вода. Повредените акумулаторни батерии могат да навредят на околната среда и Вашето здраве, ако изпускат токсични изпарения или течности.
- Предайте уреда и зарядното устройство в пункт за рециклиране. Използваните пластмасови и метални части могат да бъдат сортирани и рециклирани.
- Изхвърляйте акумулаторните батерии в изтощено състояние. Препоръчваме да покриете полюсите със залепваща лента, за да ги предпазите от късо съединение. Не отваряйте акумулаторната батерия.
- Изхвърляйте акумулаторните батерии съгласно местните разпоредби. Предайте акумулаторните батерии в пункт за събиране на отпадъци от батерии, където ще бъдат рециклирани по екологичен начин. Попитайте местната компания за ютилизирани на отпадъците.

## 14 Отстраняване на неизправности

Неизправност	Възможна причина	Отстраняване
Продуктът не може да стартира.	Производителността на акумулатора е твърде ниска.	Заредете акумулатора.
	Акумулаторът не е поставен правилно.	Плъзнете акумулатора в приемното гнездо за акумулатор. Акумулаторът щраква на мястото си.
	Дефектен превключвател за включване/изключване.	Обърнете се към нашата сервизна служба.
	Дефектен двигател.	
Продуктът работи с прекъсвания.	Разхлабен вътрешен контакт.	Обърнете се към нашата сервизна служба.
	Дефектен превключвател за включване/изключване.	
Смукателната способност е намалена и продуктът не засмуква мръсотия.	Приемният съд е пълен.	Изпразнете приемния съд.
	Пътят на въздуха е блокиран.	Проверете следните части за запушване и отстранете запушванията: <ul style="list-style-type: none"> <li>• Приемен съд</li> <li>• Удължителна тръба</li> <li>• Дюза за фуги/подова дюза/дюза за тапичерия</li> </ul>
	Филтърният патрон е запушен.	Почистете филтърния патрон.
След почистване на филтърната вложка смукателната способност също намалява.	Филтърната вложка е повредена.	Обърнете се към нашата сервизна служба.
Продуктът е прегрял.	Филтърната вложка е запушена.	Почистете филтърната вложка.
От продукта излиза прах.	Приемният съд не е монтиран правилно.	Монтирайте правилно приемния съд.

## 15 Гаранционни условия – серия Scheppach 20V IXES

Дата на изменение 25.04.2024 г.

### Уважаеми клиенти,

продуктите ни са обект на строг контрол на качеството. Ако въпреки това се случи така, че този продукт да не функционира безупречно, изказваме съжаление за това и Ви молим да се обърнете към нашата сервизна служба на посочения по-долу адрес. С удоволствие сме на Ваше разположение и на сервизния ни телефонен номер. Следната информация има за цел да ви помогне да обработите и уредите иска си безпроблемно.

### За предявяване на гаранционни претенции важи следното:

- Тези гаранционни условия** регулират нашите допълнителни гаранционни услуги на производителя за купувачи (частни крайни потребители) на нови продукти. Законовите гаранционни права не се засягат от тази гаранция. Това е отговорност на търговеца, от когото сте закупили продукта.
- Гаранционната услуга** на производителя покрива само повреди на закупен от Вас нов продукт, които се дължат на дефект на материала или производствен дефект. Ако по време на гаранционния период възникнат дефекти на материала или производствени дефекти, производителят в качеството си на гарант трябва да предостави една от следните услуги по свой избор в рамките на тази гаранция:
  - безплатен ремонт на стоката

- безплатна замяна на стоката с артикул на същата стойност (ако е необходимо, също и замяна с последващ модел, ако оригиналната стока вече не е налична).

Заменените продукти или части стават наша собственост. Моля, обърнете внимание, че нашите продукти не са конструирани с предназначение за търговска, занаятчийска или професионална употреба. Следователно гаранционната претенция не е валидна, ако продуктът е бил използван в търговски, занаятчийски или промишлени предприятия в рамките на гаранционния период или е бил подложен на равностойно натоварване.

### 3. Нашите гаранционни условия не включват следните неща:

- Повреди на продукта, причинени от неспазване на инструкциите за монтаж, неправилен монтаж, неспазване на инструкциите за експлоатация (напр. свързване към неправилно мрежово напрежение или вид ток), респ. правилата за поддръжка и безопасност, или от използване на продукта при неподходящи условия на околната среда, както и от неподходящи грижи и поддръжка.
- Повреди на продукта, причинени от неправилна употреба или неправилно приложение (например ретоварване на продукта или използване на неодобрени инструменти или допълнителни принадлежности), проникване на чужди тела в продукта (например пясък, камъни или прах), повреди при транспортиране, използване на сила или външни въздействия (например повреди, причинени от падане).

- Повреди на продукта или на части от него, които се дължат на нормално, обичайно (експлоатационно) или друго естествено износване, както и на повреди и/или амортизация на бързоизносващите се части.
- Повреди на продукта, причинени от използването на допълнителни принадлежности, допълнителни части или резервни части, които не са оригинални части или не са използвани по предназначение.
- Продукти, които са били променени или модифицирани.
- Незначителни отклонения от нормалното състояние, които не са от значение за стойността и използваемостта на продукта.
- Продукти, на които са били извършени неразрешени ремонти или поправки, по-специално от неупълномощена трета страна.
- Ако маркировката върху продукта или идентификационната информация за продукта (стикер на машината) липсват или са нечетливи.
- Продукти, които са силно замърсени и поради това се отхвърлят от сервизния персонал.
- Исковите за обезщетения и последващи щети по принцип са изключени от тази гаранция.

**4. Гаранционният срок** обикновено е **5 години** (12 месеца за батериите/акумулаторните батерии) и започва да тече от датата на закупуване на продукта. Решаваща е датата на оригиналната касова бележка за покупка. Гаранционните претенции трябва да се предявяват незабавно след узnavането им. Уважаване на гаранционни претенции след изтичане на гаранционния срок е изключено. Ремонтът или подмяната на продукта не води нито до удължаване на гаранционния срок, нито до стартиране на нов гаранционен срок за продукта или за каквито и да е вградени резервни части поради този ремонт. Същото важи и при използване на сервиз на място. Предявяването на иск по гаранция предполага производителят, като гарант, да има възможност, по негово искане, да разгледа гаранционния случай чрез получаване на стоката. Важно е да се гарантира, че щетите по време на транспортиране ще бъдат избегнати чрез използване на подходяща опаковка. За сегатният продукт трябва да бъде почистен и върнат в сервизния център заедно с копие от касовата бележка за покупка, която трябва да съдържа датата на покупката и името на продукта. Ако продуктът е изпратен в непълнен вид, без пълния обхват на доставката, липсващите допълнителни принадлежности ще бъдат кредитирани/приспадени в стойностно изражение, ако продуктът бъде заменен или бъде възстановена сумата. Частично или напълно разглобени продукти не могат да бъдат приети като гаранционна претенция. Ако рекламацията е неоснователна или извън гаранционния срок, купувачът по принцип поема транспортните разходи и транспортния риск. **Моля, съобщете предварително за гаранционна претенция в сервизния център (вижте по-долу).** По правило е договорено дефектният продукт, с кратко описание на повредата, да бъде изпратен чрез организирано връщане или - в случай на ремонт извън гаранционния период - с достатъчна сума за пощенски разходи,

като се спазват съответните указания за опаковане и изпращане, на сервизния адрес, посочен по-долу. **Моля, имайте предвид, че от съображения за безопасност, вашият продукт (в зависимост от модела) ще бъде върнат без всички експлоатационни материали.** Продуктът, изпратен до нашия сервизен център, трябва да бъде опакован по такъв начин, че да се избегне повреда на рекламирания продукт по време на транспортирането му. След като ремонтът/замяната бъде извършена, ние ще ви изпратим продукта обратно безплатно. Ако продуктите не могат да бъдат поправени или заменени, по наша преценка може да бъде възстановена парична сума в размер до покупната цена на дефектния продукт, като се вземат предвид всички удържки за износване. Тези гаранционни условия важат само за първоначалния частен купувач и не могат да бъдат преотстъпвани или прехвърляни.

5. **Удължаване на гаранционния срок до 10 години:** Schepach предлага допълнително удължаване на гаранцията от 5 години за продукти от серията Schepach 20V. Следователно гаранционният срок за тези продукти е общо 10 години. Изключение правят батериите/акумулаторните батерии, зарядните устройства и допълнителните принадлежности. Можете да се възползвате от това удължаване на гаранцията, като регистрирате вашия продукт Schepach от тази гама онлайн на адрес <https://Garantie.schepach.com> не по-късно от 30 дни от датата на закупуване. След успешна онлайн регистрация ще получите потвърждение за удължаване на гаранцията, свързана с артикула.
6. **За да предявите гаранционна претенция, свържете се с нашия сервизен център.**

**За предпочитане е да използвате нашия формуляр на нашата начална страница:**  
<https://www.schepach.com/de/service>

**Моля, не ни изпращайте никакви продукти, без първо да се свържете с нас и да се регистрирате в нашия сервизен център.**

**За да предявите гаранционна претенция, задължително изискване е първоначалният контакт с нашия сервизен център.** Гаранционните претенции трябва да бъдат предявени в рамките на 14 дни от откриването на дефекта преди изтичането на гаранционния период. За тази цел се изисква оригиналната касова бележка за покупка и, ако е приложимо, потвърждение за удължаване на гаранцията, свързана с продукта.

7. **Време на обработка** - По правило обработваме пратки с рекламации в рамките на 14 дни от получаването им в нашия сервизен център. Ако в изключителни случаи посоченият срок за обработка бъде надвишен, ние ще ви информираме своевременно.
8. **Бързоизносващите се части по принцип са изключени от гаранцията!** - Бързоизносващи се части са: а) доставените, прикрепени и/или монтирани батерии/акумулаторни батерии, както и б) всички зависими от модела бързоизносващи се части (включително ремъци, режещи дискове, работни инструменти, шлифовъчни дискове, филтри, въглеродни четки и т.н., вижте инструкциите за експлоатация). Гаранцията не покрива батерии или акумулаторни батерии, които са дълбоко разредени, респ. с повреден корпус или клемми.



9. **Оценка на разходите** - Продуктите, които не се покриват или вече не се покриват от гаранцията, ще бъдат ремонтирани срещу заплащане. Ако поискате от нашия сервизен център, можете да изпратите дефектните продукти за оценка на разходите и, ако е необходимо, да дадете писмено разрешение на сервизния център за ремонт (по пощата, имейл). Няма да се извършва по-нататъшна обработка без одобрение за ремонт.

**Гаранционните условия** вадат само в текущата версия към момента на рекламацията и могат да бъдат намерени на нашата начална страница ([www.scheppach.com](http://www.scheppach.com)). При преводите немската версия винаги е с предимство.

**Scheppach GmbH · Günzburger Str. 69 · 89335 Ichenhausen (Германия)**

**Телефон: +800 4002 4002 ·**

**Имейл: [customerservice.BG@scheppach.com](mailto:customerservice.BG@scheppach.com) ·**

**Интернет: <https://www.scheppach.com>**

Запазваме си правото на промени на настоящите гаранционни условия по всяко време без предизвестие.

## 16 ЕС Декларация за съответствие

**Превод на оригиналната декларация на съответствие**

**Производител:**

Scheppach GmbH  
Günzburger Straße 69  
D-89335 Ichenhausen

Ние декларираме на своя отговорност, че описаният тук продукт отговаря на приложимите директиви и стандарти.

Марка: **SCHEPPACH**  
Обозначение на артикула: **АКУМУЛАТОРНА РЪЧНА ПРАХОСМУКАЧКА C-HVC150-X**  
Арт. № **5909251900**

**Директиви на ЕС:**

2014/30/ЕС, 2014/35/ЕС, 2011/65/ЕС\*

\* Гореописаният предмет в декларацията отговаря на разпоредбите на Директива 2011/65/ЕС на Европейския парламент и на Съвета от 8 юни 2011 г. относно ограничението на употребата на определени опасни вещества в електрическото и електронното оборудване.

**Приложени стандарти:**

EN 60335-1:2012+AC:2014+A11:2014+A13:2017+A1:2019+A2:2019+A14:2019+A15:2021+A16:2023;  
EN IEC 60335-2-2:2023+A11:2023; EN 62233:2008;  
EN IEC 55014-1:2021; EN IEC 55014-2:2021

**Лице, упълномощено за съставяне на техническата документация:**

Dawid Hudzik  
Günzburger Str. 69  
D-89335 Ichenhausen  
Ichenhausen, 14.08.2024



Simon Schünk  
Division Manager Product Center







Andreas Pecher  
Head of Project Management

## Πίνακας περιεχομένων

1	Εισαγωγή.....	178
2	Περιγραφή του προϊόντος (Εικ. 1, 4).....	178
3	Παραδοτέο υλικό (Εικ. 1, 4).....	178
4	Ενδεδειγμένη χρήση.....	178
5	Υποδείξεις ασφαλείας.....	179
6	Τεχνικά χαρακτηριστικά.....	180
7	Αποσυναρμολόγηση.....	180
8	Συναρμολόγηση.....	181
9	Χειρισμός.....	181
10	Καθαρισμός και συντήρηση.....	182
11	Αποθήκευση και μεταφορά.....	182
12	Επισκευή & παραγγελία ανταλλακτικών.....	182
13	Απόρριψη και ανακύκλωση.....	183
14	Αντιμετώπιση προβλημάτων.....	184
15	Όροι εγγύησης - Σειρά Schepbach 20V IXES....	184
16	Δήλωση συμμόρφωσης ΕΕ.....	186
17	Διευρυμένο σχέδιο.....	203

## Εξήγηση των συμβόλων πάνω στο προϊόν

Η χρήση συμβόλων στο παρόν εγχειρίδιο έχει σκοπό να επιστήσει την προσοχή σας σε ενδεχόμενους κινδύνους. Τα σύμβολα ασφαλείας και οι εξηγήσεις που τα συνοδεύουν πρέπει να κατανοούνται πλήρως. Οι προειδοποιήσεις αυτές καθ' εαυτές δεν αποσοβούν τους κινδύνους και δεν υποκαθιστούν τη λήψη σωστών μέτρων πρόληψης ατυχημάτων.

	Πριν από τη θέση σε λειτουργία, διαβάστε και τηρείτε τις οδηγίες χειρισμού και τις υποδείξεις ασφαλείας!
	Επαναφορτιζόμενη μπαταρία ιόντων λιθίου
	Το προϊόν συμμορφώνεται με τις ισχύουσες Ευρωπαϊκές Οδηγίες.
	Το προϊόν συμμορφώνεται με τις ισχύουσες σερβικές οδηγίες.

## 1 Εισαγωγή

### Κατασκευαστής:

Schepbach GmbH  
Günzburger Straße 69  
D-89335 Ichenhausen

### Αξιότιμε πελάτη

Σας ευχόμαστε να απολαύσετε κατά την εργασία σας το νέο σας προϊόν.

### Υπόδειξη:

Ο κατασκευαστής αυτού του προϊόντος δεν ευθύνεται σύμφωνα με τον ισχύοντα νόμο περί ευθύνης για προϊόντα, για ζημιές που προκαλούνται σε ή από αυτό το προϊόν στις εξής περιπτώσεις:

- Ακατάλληλη μεταχείριση

- Παράβλεψη των οδηγιών χειρισμού
- Επισκευές από τρίτους, μη εξουσιοδοτημένους τεχνικούς
- Εγκατάσταση και αντικατάσταση μη γνήσιων ανταλλακτικών
- Μη ενδεδειγμένη χρήση

### Προσέξτε:

Οι οδηγίες χειρισμού αποτελούν μέρος αυτού του προϊόντος.

Περιέχουν σημαντικές υποδείξεις για να εργάζεστε με το προϊόν με ασφάλεια, σωστά και οικονομικά και για να αποφεύγετε κινδύνους, να εξοικονομείτε έξοδα επισκευής, να μειώνετε τους χρόνους εκτός διαθεσιμότητας και να αυξάνετε την αξιοπιστία και τη διάρκεια ζωής του προϊόντος. Επιπρόσθετα στους κανόνες ασφαλείας στις παρούσες οδηγίες χειρισμού, πρέπει να λαμβάνετε οπωσδήποτε υπόψη σας τις διατάξεις που ισχύουν στη χώρα σας για τη λειτουργία του προϊόντος.

Πριν τη χρήση του προϊόντος εξοικειωθείτε με όλες τις υποδείξεις χειρισμού και ασφαλείας. Χρησιμοποιείτε το προϊόν μόνον όπως περιγράφεται και για τους αναφερόμενους τομείς χρήσης. Φυλάξτε με ασφάλεια τις οδηγίες χειρισμού και σε περίπτωση μεταβίβασης του προϊόντος παραδώστε μαζί και όλα τα έγγραφα.

## 2 Περιγραφή του προϊόντος (Εικ. 1, 4)

1. Σύνδεσμος αναρρόφησης
2. Δοχείο συλλογής
3. Πλήκτρο απασφάλισης
4. Διακόπτης ενεργοποίησης/ απενεργοποίησης
5. Λαβή
6. Επαναφορτιζόμενη μπαταρία\*
7. Υποδοχή επαναφορτιζόμενης μπαταρίας
8. Σωλήνας επέκτασης
9. Ακροστόμιο σχισμών
10. Ακροστόμιο δαπέδου
11. Ακροστόμιο ταπετσαρίας
12. Πλήκτρο απασφάλισης (επαναφορτιζόμενης μπαταρίας)
13. Φύσιγγα φίλτρου

\* = δεν περιλαμβάνεται στο παραδοτέο υλικό!

## 3 Παραδοτέο υλικό (Εικ. 1, 4)

Θέση Ποσότητα-Ονομασία  
τα

- |     |     |                                    |
|-----|-----|------------------------------------|
| 8.  | 3 x | Σωλήνας επέκτασης                  |
| 9.  | 1 x | Ακροστόμιο σχισμών                 |
| 10. | 1 x | Ακροστόμιο δαπέδου                 |
| 11. | 1 x | Ακροστόμιο ταπετσαρίας             |
| 13. | 1 x | Φύσιγγα φίλτρου (προεγκατεστημένη) |
|     | 1 x | Σκουπάκι                           |
|     | 1 x | Οδηγίες χειρισμού                  |

## 4 Ενδεδειγμένη χρήση

Το σκουπάκι προορίζεται για τον καθαρισμό στεγνών επιφανειών με τη μέθοδο της αναρρόφησης. Μπορείτε να αναρροφήτε μόνο ξηρά υλικά. Απαγορεύεται η αναρρόφηση υλικών βρεγμένων, καύσιμων, εκρηκτικών ή επικινδύνων για την υγεία.

Το προϊόν επιτρέπεται να χρησιμοποιείται μόνο σύμφωνα με την ενδεδειγμένη χρήση του. Κάθε χρήση πέραν αυτής θεωρείται μη ενδεδειγμένη. Για ζημιές ή τραυματισμούς οποιοδήποτε είδους προκαλούμενες από αυτή τη χρήση, την ευθύνη φέρει ο χρήστης/χειριστής και όχι ο κατασκευαστής.

Συστατικό μέρος της ενδεδειγμένης χρήσης αποτελεί και η τήρηση των υποδείξεων ασφαλείας, καθώς και των οδηγιών συναρμολόγησης και των υποδείξεων λειτουργίας που υπάρχουν στις Οδηγίες χειρισμού.

Όσο χειρίζονται και συντηρούν το προϊόν πρέπει να είναι εξοικειωμένοι με αυτό και να έχουν ενημερωθεί για τους ενδεχόμενους κινδύνους.

Οι τροποποιήσεις στο προϊόν αποκλείουν κάθε ευθύνη του κατασκευαστή καθώς και κάθε ευθύνη για όσες ζημιές προκύψουν από αυτές.

Η λειτουργία του προϊόντος επιτρέπεται μόνο με γνήσια εξαρτήματα και γνήσια αξεσουάρ από τον κατασκευαστή.

Πρέπει να τηρούνται οι κανονισμοί ασφαλείας, εργασίας και συντήρησης που έχει καθορίσει ο κατασκευαστής, καθώς και οι διαστάσεις που αναφέρονται στα Τεχνικά δεδομένα.

Λάβετε υπόψη ότι τα προϊόντα μας κανονικά δεν έχουν σχεδιαστεί για εμπορική, βιοτεχνική ή βιομηχανική χρήση. Δεν αναλαμβάνουμε καμία ευθύνη αν το προϊόν χρησιμοποιηθεί σε εμπορικές, βιοτεχνικές ή βιομηχανικές επιχειρήσεις καθώς και σε παρόμοιες δραστηριότητες.

## Εξήγηση των λέξεων επισήμανσης που υπάρχουν στις οδηγίες χειρισμού

<b>⚠ ΚΙΝΔΥΝΟΣ</b>
<b>Λέξη επισήμανσης μιας άμεσα επικείμενης επικίνδυνης κατάστασης η οποία, αν δεν αποφευχθεί, θα έχει ως συνέπεια θάνατο ή βαρύ τραυματισμό.</b>
<b>⚠ ΠΡΟΕΙΔΟΠΟΙΗΣΗ</b>
<b>Λέξη επισήμανσης μιας ενδεχόμενης επικίνδυνης κατάστασης η οποία, αν δεν αποφευχθεί, θα μπορούσε να έχει ως συνέπεια θάνατο ή βαρύ τραυματισμό.</b>
<b>⚠ ΠΡΟΣΟΧΗ</b>
<b>Λέξη επισήμανσης μιας ενδεχόμενης επικίνδυνης κατάστασης η οποία, αν δεν αποφευχθεί, θα μπορούσε να έχει ως συνέπεια μικρής ή μέτριας βαρύτητας τραυματισμό.</b>
<b>ΠΡΟΣΟΧΗ</b>
<b>Λέξη επισήμανσης μιας ενδεχόμενης επικίνδυνης κατάστασης η οποία, αν δεν αποφευχθεί, θα μπορούσε να έχει ως συνέπεια υλικές ζημιές στο προϊόν/σε ιδιοκτησία.</b>

## 5 Υποδείξεις ασφαλείας

**Φυλάξτε όλες τις υποδείξεις ασφαλείας και τις οδηγίες για μελλοντική χρήση!**

**⚠ ΠΡΟΕΙΔΟΠΟΙΗΣΗ**

**Διαβάστε όλες τις υποδείξεις ασφαλείας, τις οδηγίες, τις απεικονίσεις και τα τεχνικά χαρακτηριστικά που παρέχονται με το ηλεκτρικό εργαλείο σας.**

Από παραλείψεις στην τήρηση των ακόλουθων οδηγιών ενδέχεται να προκληθεί ηλεκτροπληξία, φωτιά και/ή σοβαρό τραυματισμοί.

### 5.1 Γενικές υποδείξεις ασφαλείας

- Αυτό το προϊόν μπορεί να χρησιμοποιείται από παιδιά ηλικίας από 8 ετών και άνω και από άτομα με μειωμένες σωματικές, αισθητηριακές ή διανοητικές ικανότητες ή από άτομα με έλλειψη εμπειρίας και γνώσης, εφόσον αυτά επιτηρούνται ή έχουν λάβει καθοδήγηση σχετικά με την ασφαλή χρήση του προϊόντος και κατανοούν τους κινδύνους που προκύπτουν από τη χρήση του. Τα παιδιά δεν επιτρέπεται να παίζουν με το προϊόν. Ο καθαρισμός και η συντήρηση από τον χρήστη δεν επιτρέπεται να γίνεται από παιδιά χωρίς επίβλεψη.

**ΠΡΟΣΟΧΗ**

Κατά τη χρήση ηλεκτρικών συσκευών πρέπει να τηρείτε τα εξής μέτρα ασφαλείας, για προστασία από ηλεκτροπληξία και από κίνδυνο τραυματισμού και πυρκαγιάς:

### 5.2 Έτσι θα αποφύγετε ατυχήματα και τραυματισμούς

- Ποτέ μην αφήνετε ένα λειτουργικά έτοιμο προϊόν χωρίς επιτήρηση στον χώρο εργασίας.
- Δεν επιτρέπεται η χρήση του προϊόντος για αναρρόφηση ρύπων από ανθρώπους και ζώα.
- Σε καμία περίπτωση μην κατευθύνετε το προϊόν και τα ακροστόμια κατά τη διάρκεια της λειτουργίας προς τον εαυτό σας ή προς άλλα άτομα, και ιδιαιτέρως όχι προς τα μάτια και τα αυτιά. Υπάρχει κίνδυνος τραυματισμού.
- Μην αναρροφάτε ποτέ υλικά καυτά, πυρωμένα, καύσιμα, εκρηκτικά ή επικίνδυνα για την υγεία. Στα υλικά αυτά συγκαταλέγονται μεταξύ άλλων καυτές στάχτες, βενζίνη, διαλύτες, οξέα ή βάσεις. Υπάρχει κίνδυνος πυρκαγιάς και κίνδυνος τραυματισμού.
- Ελέγχετε τακτικά το προϊόν και τα αξεσουάρ για ζημιές. Μη χρησιμοποιήσετε προϊόν ή αξεσουάρ που έχετε υποστεί ζημιά.

### 5.3 Έτσι θα αποφύγετε ατυχήματα, και τραυματισμούς από ηλεκτροπληξία

- Απενεργοποιείτε το προϊόν:
  - όταν δεν χρησιμοποιείτε, όταν μεταφέρετε ή αφήνετε χωρίς επίβλεψη το προϊόν.
  - όταν ελέγχετε, καθαρίζετε το προϊόν ή απομακρύνετε εμφράξεις.

- όταν πραγματοποιείτε εργασίες καθαρισμού ή συντήρησης ή αλλάζετε αξεσουάρ.
- μετά την επαφή με ξένα σώματα ή σε περίπτωση μη φυσιολογικών κραδασμών.
- Μη βυθίζετε το προϊόν σε νερό και μην το χρησιμοποιείτε σε υγρό περιβάλλον.
- Σε καμία περίπτωση μη βυθίσετε το προϊόν σε νερό ή άλλο υγρό για να το καθαρίσετε.
- Μην πιάνετε το προϊόν με υγρά ή βρεγμένα χέρια!

### 5.4 Έτσι θα αποφύγετε ζημιές στο προϊόν και σωματικές βλάβες που ενδεχομένως προκαλούνται από αυτές

- Προσέχετε ότι το προϊόν έχει συναρμολογηθεί σωστά και τα φίλτρα είναι στη σωστή τους θέση.
- Μην εργάζεστε χωρίς φίλτρα. Θα μπορούσε να υποστεί ζημιά το προϊόν.
- Χρησιμοποιείτε μόνο γνήσια ανταλλακτικά και αξεσουάρ (βλ. "Ανταλλακτικά/Αξεσουάρ"), τα οποία παραδίδονται και συνιστώνται από το Κέντρο Σέρβις της εταιρείας μας. Η χρήση εξαρτημάτων τρίτων κατασκευαστών οδηγεί σε άμεση απώλεια της εγγύησης.
- Αναθέστε τις επισκευές μόνο σε κέντρα εξυπηρέτησης πελατών εξουσιοδοτημένων από εμάς.
- Λαμβάνετε υπόψη τις υποδείξεις για τον καθαρισμό και τη συντήρηση του προϊόντος.
- Φυλάσσετε το προϊόν σε ένα ξηρό μέρος μακριά από παιδιά.

### Υπολειπόμενοι κίνδυνοι

Το προϊόν είναι κατασκευασμένο σύμφωνα με το τελευταίο επίπεδο της τεχνολογίας και τους αναγνωρισμένους κανόνες τεχνικής ασφάλειας. Κατά την εργασία ενδέχεται παρόλα αυτά να παρουσιαστούν μεμονωμένοι υπολειπόμενοι κίνδυνοι.

- Βλάβες της ακοής, αν δεν χρησιμοποιείται η προβλεπόμενη προστασία ακοής.
- Οι υπολειπόμενοι κίνδυνοι μπορούν να ελαχιστοποιηθούν όταν τηρούνται οι "Υποδείξεις ασφαλείας" και η "Ενδεξιμένη χρήση", καθώς και οι οδηγίες χειρισμού στην ολόκληρά τους.
- Χρησιμοποιείτε το προϊόν έτσι όπως συνιστάται στις παρούσες οδηγίες χειρισμού. Έτσι απολαμβάνετε πάντα τη μέγιστη απόδοση από το προϊόν σας.
- Παρά όλες τις προφυλάξεις που έχουν ληφθεί ενδέχεται πέραν αυτών να υπάρχουν μη προφανείς υπολειπόμενοι κίνδυνοι.
- Πριν τη φόρτιση πρέπει να αφαιρείτε τις επαναφορτιζόμενες μπαταρίες από το προϊόν.
- Δεν επιτρέπεται η βραχυκύκλωση των ακροδεκτών σύνδεσης.

### ΠΡΟΕΙΔΟΠΟΙΗΣΗ

Αυτό το ηλεκτρικό εργαλείο παράγει ηλεκτρομαγνητικό πεδίο κατά τη διάρκεια της λειτουργίας του. Αυτό το πεδίο υπό ορισμένες περιστάσεις μπορεί να επηρεάσει ενεργά ή παθητικά ιατρικά εμφυτεύματα. Για να μειώσετε τον κίνδυνο σοβαρών ή θανατηφόρων τραυματισμών, συνιστούμε σε άτομα με ιατρικά εμφυτεύματα να συμβουλευούνται το γιατρό τους και τον κατασκευαστή του ιατρικού εμφυτεύματος, πριν το χειρισμό του ηλεκτρικού εργαλείου.

### ΠΡΟΣΟΧΗ

Το προϊόν αποτελεί μέρος της σειράς 20 V IXES και επιτρέπεται να λειτουργεί αποκλειστικά με επαναφορτιζόμενες μπαταρίες αυτής της σειράς. Οι επαναφορτιζόμενες μπαταρίες επιτρέπεται να φορτίζονται αποκλειστικά με τους φορτιστές αυτής της σειράς. Λαμβάνετε σχετικά υπόψη τις υποδείξεις του κατασκευαστή.

### ΠΡΟΕΙΔΟΠΟΙΗΣΗ

**Λάβετε υπόψη τις υποδείξεις ασφαλείας και τις υποδείξεις για την φόρτιση και τη σωστή χρήση, οι οποίες παρέχονται στις οδηγίες χρήσης της επαναφορτιζόμενης μπαταρίας και του φορτιστή της σειράς 20 V IXES. Μπορείτε να βρείτε λεπτομερή περιγραφή της διαδικασίας φόρτισης και περαιτέρω πληροφορίες σε αυτές τις ξεχωριστές οδηγίες χειρισμού.**

## 6 Τεχνικά χαρακτηριστικά

Τάση κινητήρα	20 V 
Δύναμη αναρρόφησης	10000 Pa
Ικανότητα αναρρόφησης	15 l/s
Βαθμός προστασίας	IPX0
Χωρητικότητα (του δοχείου συλλογής)	0,56 l
Βάρος (χωρίς επαναφορτιζόμενη μπαταρία)	1,4 kg

Με την επιφύλαξη τεχνικών τροποποιήσεων!

## 7 Αποσυσκευασία

### ΠΡΟΕΙΔΟΠΟΙΗΣΗ

Το προϊόν και τα υλικά συσκευασίας δεν είναι παιδικά παιχνίδια!

**Τα παιδιά δεν επιτρέπεται να παίζουν με πλαστικές σακούλες, μεμβράνες και μικρά εξαρτήματα! Υπάρχει κίνδυνος κατάποσης και ασφυξίας!**

- Ανοίξτε τη συσκευασία και αφαιρέστε προσεκτικά το προϊόν.
- Απομακρύνετε τα υλικά συσκευασίας καθώς και τις ασφάλειες συσκευασίας και μεταφοράς (εφόσον υπάρχουν).
- Ελέγξτε εάν είναι πλήρες το παραδοτέο υλικό.
- Ελέγξτε το προϊόν και τα αξεσουάρ για τυχόν ζημιές κατά τη μεταφορά. Αναφέρετε τυχόν ζημιές άμεσα στη μεταφορική εταιρεία που παρέδωσε το προϊόν. Μεταγενέστερες αξιώσεις δεν αναγνωρίζονται.

- Φυλάξτε τη συσκευασία κατά το δυνατό μέχρι τη λήξη της εγγύησης.
- Πριν τη χρήση, εξοικειωθείτε με το προϊόν με τη βοήθεια των οδηγιών χειρισμού.
- Για αξεσουάρ, φθιρόμενα εξαρτήματα και ανταλλακτικά, χρησιμοποιείτε μόνο γνήσια εξαρτήματα. Ανταλλακτικά μπορείτε να προμηθευτείτε από τον τοπικό σας εξειδικευμένο έμπορο.
- Κατά τις παραγγελίες αναφέρετε τον αριθμό είδους των προϊόντων μας καθώς και τον τύπο και το έτος κατασκευής του προϊόντος.

## 8 Συναρμολόγηση

### ΠΡΟΣΟΧΗ

Πριν από τη θέση σε λειτουργία, συναρμολογήστε οπωσδήποτε πλήρως το προϊόν!

### 8.1 Ακροστόμια (9, 10, 11) (Εικ. 1, 2)

#### Ακροστόμιο σχισμών (9)

- Καθαρισμός με αναρρόφηση σε σχισμές, γωνίες, καλοριφέρ και δύσκολα προσβάσιμα σημεία.

#### Ακροστόμιο δαπέδου (10)

- Καθαρισμός με αναρρόφηση σε σχετικά μικρές επιφάνειες δαπέδου, χαλιά ή πατάκια.
- Χρησιμοποιείτε το ακροστόμιο δαπέδου (10) σε συνδυασμό με έναν σωλήνα επέκτασης (8).
- Αν χρειάζεται μπορείτε να το χρησιμοποιήσετε χωρίς σωλήνα επέκτασης.

#### Ακροστόμιο ταπετσαρίας (11)

- Καθαρισμός με αναρρόφηση σε καθίσματα, σεντ σαλονιού και επιφάνειες παρόμοιες με ταπετσαρίες επίπλων.

### 8.1.1 Τοποθέτηση ακροστομίου

1. Τοποθετήστε το επιθυμητό ακροστόμιο πάνω στον σύνδεσμο αναρρόφησης (1) στο δοχείο συλλογής (2).
2. Αφαιρέστε το ακροστόμιο τραβώντας το έξω από τον σύνδεσμο αναρρόφησης (1) προς τα εμπρός.

## 9 Χειρισμός

Το σκουπάκι μπαταρίας διαθέτει ένα ανθεκτικό, διαφανές πλαστικό δοχείο για τη συλλογή των ακαθαρσιών. Η λειτουργία των στοιχείων χειρισμού αναφέρεται στις παρακάτω περιγραφές.

### ΠΡΟΣΟΧΗ

Φροντίστε ώστε η θερμοκρασία περιβάλλοντος να μην υπερβαίνει τους 50 °C ούτε να υπολείπεται των -20 °C κατά την εργασία.

### ΠΡΟΣΟΧΗ

Το προϊόν αποτελεί μέρος της σειράς 20 V IXES και επιτρέπεται να λειτουργεί αποκλειστικά με επαναφορτιζόμενες μπαταρίες αυτής της σειράς. Οι επαναφορτιζόμενες μπαταρίες επιτρέπεται να φορτίζονται αποκλειστικά με τους φορτιστές αυτής της σειράς. Λαμβάνετε σχετικά υπόψη τις υποδείξεις του κατασκευαστή.

## 9.1 Τοποθέτηση/αφαίρεση της επαναφορτιζόμενης μπαταρίας (6) στην/από την υποδοχή επαναφορτιζόμενης μπαταρίας (7) (Εικ. 3)

### Τοποθέτηση της επαναφορτιζόμενης μπαταρίας

1. Σπρώξτε την επαναφορτιζόμενη μπαταρία (6) στην υποδοχή επαναφορτιζόμενης μπαταρίας (7). Η επαναφορτιζόμενη μπαταρία (6) ασφαλίσει με χαρακτηριστικό ήχο.

### Αφαίρεση της επαναφορτιζόμενης μπαταρίας

1. Πατήστε το πλήκτρο απασφάλισης (12) της επαναφορτιζόμενης μπαταρίας (6) και τραβήξτε την μπαταρία από την υποδοχή επαναφορτιζόμενης μπαταρίας (7).

## 9.2 Ενεργοποίηση/ απενεργοποίηση του προϊόντος (Εικ. 1)

### ΠΡΟΣΟΧΗ

Μη χρησιμοποιείτε το προϊόν χωρίς φίλτρα!

### Ενεργοποίηση

1. Ενεργοποιήστε το προϊόν πατώντας τον διακόπτη ενεργοποίησης/ απενεργοποίησης (4).

### Απενεργοποίηση

1. Απενεργοποιήστε το προϊόν πατώντας πάλι τον διακόπτη ενεργοποίησης/ απενεργοποίησης (4).

## 9.3 Προστασία από υπερφόρτωση

### Υπόδειξη:

Σε περίπτωση υπερφόρτωσης του μοτέρ, διακόπτεται αυτόματα η λειτουργία του. Μετά από κάποιο χρόνο ψύξης (μεταβλητής διάρκειας) το μοτέρ μπορεί να ενεργοποιηθεί πάλι.

## 9.4 Άδειασμα του δοχείου συλλογής (2) (Εικ. 1, 4)

### ⚠ ΠΡΟΕΙΔΟΠΟΙΗΣΗ

**Αδειάζετε και καθαρίζετε το προϊόν πριν και μετά τη χρήση, για να αποφύγετε τη συσσώρευση υλικών που θα μπορούσαν να αποτελέσουν κίνδυνο πυρκαγιάς μέσα στο προϊόν.**

Το σκουπάκι μπορεί να υποστεί ζημιά αν το δοχείο συλλογής (2) είναι πολύ γεμάτο με σκόνη.

1. Βγάλτε έξω το δοχείο συλλογής (2) πιέζοντας το πλήκτρο απασφάλισης (3) και αφαιρώντας το δοχείο συλλογής (2).
2. Τραβήξτε τη φύσιγγα φίλτρου (13) προσεκτικά από το δοχείο συλλογής (2).
3. Αδειάστε το δοχείο συλλογής (2).
4. Αν χρειάζεται, καθαρίστε το δοχείο συλλογής (2) με ένα υγρό πανί\*. Αν χρειάζεται καθαρίστε τη φύσιγγα φίλτρου (13) όπως περιγράφεται στο κεφάλαιο 10.1.1.

5. Τοποθετήστε τη φύσιγγα φίλτρου (13) πάλι μέσα στο δοχείο συλλογής (2).  
Λόγω του σχήματός της, η φύσιγγα φίλτρου (13) μπορεί να εισαχθεί μόνο σε μία θέση μέσα στο δοχείο συλλογής (2).
6. Τοποθετήστε το δοχείο συλλογής (2) πάλι στο προϊόν. Τοποθετήστε το δοχείο συλλογής (2) στην κάτω πλευρά του προϊόντος. Προσέξτε ώστε η μύτη να εδράσει μέσα στην εγκοπή στο δοχείο συλλογής (2) και αφήστε τη να ασφαλίσει μέσα στην ασφάλιση στην επάνω πλευρά του προϊόντος.

\* = δεν περιλαμβάνονται υποχρεωτικά στο παραδοτέο υλικό!

## 10 Καθαρισμός και συντήρηση

### ΠΡΟΕΙΔΟΠΟΙΗΣΗ

**Αναθέτετε σε ένα εξειδικευμένο συνεργείο τις εργασίες επισκευής και τις εργασίες σέρβις που δεν περιγράφονται στις παρούσες οδηγίες χειρισμού. Χρησιμοποιείτε μόνο γνήσια ανταλλακτικά.**

**Υπάρχει κίνδυνος ατυχήματος! Εκτελείτε γενικά εργασίες συντήρησης και καθαρισμού αφού αφαιρέσετε την επαναφορτιζόμενη μπαταρία. Υπάρχει κίνδυνος τραυματισμού! Πριν από κάθε εργασία συντήρησης και καθαρισμού, αφήνετε το προϊόν να κρυώσει. Μέρη του μοτέρ είναι καυτά. Υπάρχει κίνδυνος τραυματισμού και κίνδυνος εγκαυμάτων!**

Το προϊόν μπορεί να ξεκινήσει μη αναμενόμενα και έτσι να προκαλέσει τραυματισμούς.

- Αφαιρέστε την επαναφορτιζόμενη μπαταρία.
- Αφήστε το προϊόν να κρυώσει.
- Αφαιρέστε το ένθετο εργαλείο.

### 10.1 Καθαρισμός

1. Σε καμία περίπτωση μη βυθίσετε το προϊόν σε νερό ή άλλο υγρό για να το καθαρίσετε.
2. Ποτέ μην ψεκάσετε το προϊόν με νερό.
3. Διατηρείτε τις προστατευτικές διατάξεις, τις σχισμές αερισμού και το περιβλήμα κινητήρα όσο το δυνατόν καθαρά από σκόνη και ακαθαρσίες. Σκουπίστε το προϊόν με καθαρό πανί\* ή φυσήξτε το με πεπιεσμένο αέρα\* χαμηλής πίεσης. Συνιστούμε να καθαρίζετε το προϊόν αμέσως μετά από κάθε χρήση.
4. Τα στόμια εξαερισμού πρέπει να είναι πάντοτε ελεύθερα.
5. Μην χρησιμοποιείτε καθαριστικά ή διαλυτικά, γιατί θα μπορούσαν να προσβάλουν τα πλαστικά μέρη του προϊόντος. Προσέξτε ώστε να μην εισχωρήσει νερό στο εσωτερικό του προϊόντος.

\* = δεν περιλαμβάνονται υποχρεωτικά στο παραδοτέο υλικό!

### 10.1.1 Καθαρισμός της φύσιγγας φίλτρου (13) (Εικ. 1, 4)

Καθαρίστε τη φύσιγγα φίλτρου όταν μειώνεται η ικανότητα αναρρόφησης.

1. Βγάλτε έξω το δοχείο συλλογής (2) πιέζοντας το πλήκτρο ασφαλίσεως (3) και αφαιρώντας το δοχείο συλλογής (2).
2. Τραβήξτε τη φύσιγγα φίλτρου (13) προσεκτικά από το δοχείο συλλογής (2).
3. Απομακρύνετε τη σκόνη από τη φύσιγγα φίλτρου (13) με ένα πινέλο\* και ξεπλύνετε τη φύσιγγα φίλτρου (13) αν χρειάζεται.
4. Αφήστε τη φύσιγγα φίλτρου (13) να στεγνώσει στον αέρα, πριν την τοποθετήσετε και τη χρησιμοποιήσετε πάλι.
5. Τοποθετήστε τη φύσιγγα φίλτρου (13) πάλι μέσα στο δοχείο συλλογής (2).  
Λόγω του σχήματός της, η φύσιγγα φίλτρου (13) μπορεί να εισαχθεί μόνο σε μία θέση μέσα στο δοχείο συλλογής (2).
6. Τοποθετήστε το δοχείο συλλογής (2) πάλι στο προϊόν. Τοποθετήστε το δοχείο συλλογής (2) στην κάτω πλευρά του προϊόντος. Προσέξτε ώστε η μύτη να εδράσει μέσα στην εγκοπή στο δοχείο συλλογής (2) και αφήστε τη να ασφαλίσει μέσα στην ασφάλιση στην επάνω πλευρά του προϊόντος.

\* = δεν περιλαμβάνονται υποχρεωτικά στο παραδοτέο υλικό!

### 10.2 Συντήρηση

Το προϊόν δεν χρειάζεται συντήρηση.

1. Ελέγχετε το προϊόν πριν από κάθε χρήση για εμφανή προβλήματα όπως λασκαρισμένα, φθαρμένα εξαρτήματα ή εξαρτήματα που έχουν υποστεί ζημιά.

## 11 Αποθήκευση και μεταφορά

### 11.1 Αποθήκευση

- Αφαιρέστε την επαναφορτιζόμενη μπαταρία.
- Καθαρίζετε και ελέγχετε το προϊόν για ζημιές.

Αποθηκεύετε το προϊόν και τα αξεσουάρ του σε χώρο σκοτεινό, στεγνό, χωρίς κίνδυνο παγετού και μη προσβάσιμο σε παιδιά.

Η ιδανική θερμοκρασία αποθήκευσης ανέρχεται μεταξύ 5 °C και 30 °C.

Αποθηκεύστε το προϊόν στην γνήσια συσκευασία. Καλύψτε το προϊόν, για προστασία από σκόνη ή υγρασία. Φυλάσσετε τις οδηγίες χειρισμού μαζί με το προϊόν.

### 11.2 Μεταφορά

- Αφαιρέστε την επαναφορτιζόμενη μπαταρία.
- Το προϊόν επιτρέπεται να ανυψώνεται και να μεταφέρεται μόνο από τη λαβή μεταφοράς.

## 12 Επισκευή & παραγγελία ανταλλακτικών

Πρέπει να έχετε υπόψη σας ότι σε αυτό το προϊόν τα παρακάτω εξαρτήματα υπόκεινται σε φθορά ανάλογα με τη χρήση ή φυσική φθορά, δηλ. τα παρακάτω εξαρτήματα χρειάζονται ως αναλώσιμα.

**ΠΡΟΣΟΧΗ**

Σύμφωνα με τη νομοθεσία ευθύνης για τα προϊόντα, δεν φέρουμε ευθύνη για βλάβες οι οποίες προκαλούνται από ακατάλληλες επισκευές ή λόγω μη χρήσης γνήσιων ανταλλακτικών.

Αναθέτετε τις εργασίες σε κάποιο σέρβις ή σε έναν εξουσιοδοτημένο τεχνικό. Το αντίστοιχο ισχύει και για τα αξεσουάρ.

Ανταλλακτικά και αξεσουάρ μπορείτε να προμηθευτείτε από το κέντρο σέρβις της εταιρείας μας. Για τον σκοπό αυτόν, σαρώστε τον κωδικό QR στη σελίδα τίτλου.

**12.1 Παραγγελία ανταλλακτικών**

Κατά την παραγγελία ανταλλακτικών πρέπει να δοθούν οι παρακάτω πληροφορίες:

- Ονομασία μοντέλου
- Αριθμός είδους
- Στοιχεία της πινακίδας τύπου

**Ανταλλακτικά / Αξεσουάρ**

Επαναφορτιζόμενη μπαταρία SBP2.0, αριθ. προϊόντος:	7909201708
Επαναφορτιζόμενη μπαταρία SBP4.0, αριθ. προϊόντος:	7909201709
Φορτιστής SBC2.4A, αρ. είδους:	7909201710
Φορτιστής SBC4.5A, αρ. είδους:	7909201711
Φορτιστής SDBC2.4A, αρ. είδους:	7909201712
Φορτιστής SDBC4.5A, αρ. είδους:	7909201713
Βασικό σετ SBSK2.0, αρ. είδους:	7909201720
Βασικό σετ SBSK4.0, αρ. είδους:	7909201721
Φύσιγγα φίλτρου, αρ. είδους:	7906404701

**13 Απόρριψη και ανακύκλωση**

**Υποδείξεις σχετικά με τη συσκευασία**



Τα υλικά συσκευασίας είναι ανακυκλώσιμα. Παρακαλούμε να απορρίψετε τις συσκευασίες με τρόπο φιλικό προς το περιβάλλον.

**Υποδείξεις σχετικά με το νόμο περί ηλεκτρικού και ηλεκτρονικού εξοπλισμού (ElektroG)**



**Τα απόβλητα ηλεκτρικού και ηλεκτρονικού εξοπλισμού δεν πρέπει να απορρίπτονται στα οικιακά απορρίμματα, αλλά να συλλέγονται ή να απορρίπτονται ξεχωριστά!**

- Οι χρησιμοποιημένες μπαταρίες ή επαναφορτιζόμενες μπαταρίες που δεν είναι σταθερά εγκατεστημένες στην παλαιά συσκευή, πρέπει πριν την παράδοσή τους να αφαιρούνται χωρίς να καταστραφούν! Η απόρριψή τους ρυθμίζεται από τον νόμο σχετικά με μπαταρίες.
- Οι ιδιοκτήτες ή χρήστες παλαιού ηλεκτρικού και ηλεκτρονικού εξοπλισμού υποχρεούνται από τη νομοθεσία να τον επιστρέφουν μετά το τέλος της ωφέλιμης ζωής του.
- Ο τελικός χρήστης φέρει ο ίδιος την ευθύνη για τη διαγραφή των προσωπικών δεδομένων του από την προς απόρριψη παλαιά συσκευή!

- Το σύμβολο διαγραμμένου κάδου απορριμμάτων σημαίνει ότι τα απόβλητα ηλεκτρικού και ηλεκτρονικού εξοπλισμού δεν επιτρέπεται να απορρίπτονται στα οικιακά απορρίμματα.

- Τα απόβλητα ηλεκτρικού και ηλεκτρονικού εξοπλισμού μπορούν να παραδίδονται χωρίς χρέωση στις εξής θέσεις:

- Δημόσιες θέσεις απόρριψης ή συλλογής (π.χ. θέσεις που έχουν ορίσει οι δημοτικές αρχές)
- Σημεία πώλησης ηλεκτρικού εξοπλισμού (είτε φυσικά καταστήματα είτε online) εφόσον οι έμποροι έχουν την υποχρέωση παραλαβής τους ή προσφέρουν αυτή την υπηρεσία εθελοντικά.
- Έως τρεις παλαιές ηλεκτρικές συσκευές ανά είδος συσκευής, με μήκος ακμής έως 25 εκατοστών μπορείτε να τις παραδώσετε στον κατασκευαστή, χωρίς χρέωση και χωρίς προηγούμενη αγορά νέας συσκευής, ή να τις παραδώσετε σε άλλη εξουσιοδοτημένη θέση συλλογής στην περιοχή σας.
- Περαιτέρω συμπληρωματικούς όρους παραλαβής του κατασκευαστή και του διανομέα μπορείτε να πληροφορηθείτε από το εκάστοτε τμήμα εξυπηρέτησης πελατών.

- Σε περίπτωση παράδοσης μιας νέας ηλεκτρικής συσκευής από τον κατασκευαστή σε μια ιδιωτική οικία, αυτός μπορεί να φροντίσει για τη δωρεάν παραλαβή της παλαιάς ηλεκτρικής συσκευής, κατόπιν ζήτησης από τον τελικό χρήστη. Για τον σκοπό αυτό επικοινωνήστε με το τμήμα εξυπηρέτησης πελατών του κατασκευαστή.

- Αυτές οι δηλώσεις ισχύουν μόνο για εξοπλισμό που εγκαθίσταται και πωλείται σε χώρες της Ευρωπαϊκής Ένωσης και υπόκειται στην Ευρωπαϊκή Οδηγία 2012/19/ΕΕ. Σε χώρες εκτός Ευρωπαϊκής Ένωσης μπορεί να ισχύουν διαφορετικές διατάξεις για την απόρριψη απόβλητων ηλεκτρικού και ηλεκτρονικού εξοπλισμού.

**Υποδείξεις για επαναφορτιζόμενες μπαταρίες ιόντων λιθίου**



**Αφαιρέστε την επαναφορτιζόμενη μπαταρία πριν την απόρριψη της συσκευής!**

- Μην απορρίψετε την επαναφορτιζόμενη μπαταρία στα οικιακά απορρίμματα, σε φωτιά (κίνδυνος έκρηξης) ή σε νερό. Οι ελαττωματικές επαναφορτιζόμενες μπαταρίες μπορούν να βλάψουν το περιβάλλον και την υγεία σας όταν εκλύονται τοξικές αναθυμιάσεις ή υγρά.
- Παραδώστε τη συσκευή και το φορτιστή σε ένα σημείο ανακύκλωσης. Τα χρησιμοποιούμενα πλαστικά και μεταλλικά εξαρτήματα μπορούν να διαχωριστούν με βάση των είδος και να παραδοθούν έτσι για επαναχρησιμοποίηση.
- Απορρίψτε τις επαναφορτιζόμενες μπαταρίες σε εκφορτισμένη κατάσταση. Συνιστάται να καλύπτετε τους πόλους με αυτοκόλλητη ταινία για προστασία από βραχυκύκλωμα. Μην ανοίξετε την επαναφορτιζόμενη μπαταρία.
- Απορρίψτε τις επαναφορτιζόμενες μπαταρίες σύμφωνα με τους τοπικούς κανονισμούς. Παραδίετε τις επαναφορτιζόμενες μπαταρίες σε ένα σημείο συλλογής μεταχειρισμένων μπαταριών όπου αυτές προω-

θούνται για την οικολογική επαναχρησιμοποίηση. Ρωτήστε σχετικά την τοπική υπηρεσία αποκομιδής απορριμμάτων.

## 14 Αντιμετώπιση προβλημάτων

Πρόβλημα	Ενδεχόμενη αιτία	Μέτρο αντιμετώπισης
Το προϊόν δεν εκκινείται.	Η ισχύς της επαναφορτιζόμενης μπαταρίας είναι πολύ χαμηλή.	Φορτίστε την επαναφορτιζόμενη μπαταρία.
	Η επαναφορτιζόμενη μπαταρία δεν έχει τοποθετηθεί σωστά.	Σπρώξτε την επαναφορτιζόμενη μπαταρία στην υποδοχή επαναφορτιζόμενης μπαταρίας. Η επαναφορτιζόμενη μπαταρία ασφαλίζει με χαρακτηριστικό ήχο.
	Βλάβη διακόπτη ενεργοποίησης/ απενεργοποίησης.	Απευθυνθείτε στην υπηρεσία σέρβις της εταιρείας μας.
	Βλάβη του μοτέρ.	
Το προϊόν λειτουργεί με διακοπές.	Λασκαρισμένη εσωτερική επαφή.	Απευθυνθείτε στην υπηρεσία σέρβις της εταιρείας μας.
	Βλάβη διακόπτη ενεργοποίησης/ απενεργοποίησης.	
Η ικανότητα αναρρόφησης είναι μειωμένη και το προϊόν δεν αναρροφά τις ακαθαρσίες.	Το δοχείο συλλογής είναι γεμάτο.	Αδειάστε το δοχείο συλλογής.
	Η διαδρομή του αέρα είναι μπλοκαρισμένη.	Ελέγξτε τα ακόλουθα εξαρτήματα για έμφραξη και απομακρύνετε τυχόν εμφράξεις: <ul style="list-style-type: none"> <li>• Δοχείο συλλογής</li> <li>• Σωλήνας επέκτασης</li> <li>• Ακροστόμιο σχισμών/ δαπέδου/ ταπετσαρίας</li> </ul>
	Η φύσιγγα φίλτρου είναι φραγμένη.	Καθαρίστε τη φύσιγγα φίλτρου.
Η ικανότητα αναρρόφησης είναι μειωμένη ακόμα και μετά τον καθαρισμό του ενθέτου του φίλτρου.	Το ένθετο φίλτρου έχει υποστεί ζημιά.	Απευθυνθείτε στην υπηρεσία σέρβις της εταιρείας μας.
Το προϊόν έχει υπερθερμανθεί.	Το ένθετο φίλτρου είναι φραγμένο.	Καθαρίστε το ένθετο φίλτρου.
Εξέρχεται σκόνη από το προϊόν.	Το δοχείο συλλογής δεν έχει εγκατασταθεί σωστά.	Τοποθετήστε σωστά το δοχείο συλλογής.

## 15 Όροι εγγύησης - Σειρά SchepPach 20V IXES

Ημερομηνία αναθεώρησης 25/04/2024

### Αγαπητή πελάτισσα, αγαπητέ πελάτη,

τα προϊόντα μας υποβάλλονται σε αυστηρό έλεγχο ποιότητας. Αν ωστόσο, ένα προϊόν δεν λειτουργεί άψογα, λυπούμαστε πολύ γι' αυτό και σας ζητούμε να απευθυνθείτε στην Υπηρεσία Σέρβις της εταιρείας μας στη διεύθυνση που αναφέρεται παρακάτω. Με χαρά μας μπορούμε να σας εξυπηρετήσουμε και τηλεφωνικά μέσω του αριθμού τηλεφώνου σέρβις. Οι υποδείξεις που ακολουθούν σκοπό έχουν να σας βοηθήσουν να ολοκληρωθεί χωρίς προβλήματα η επεξεργασία και η τελική ρύθμιση τυχόν αξίωσης σε περίπτωση ζημιάς.

### Για την προβολή αξιώσεων επί της εγγύησης ισχύουν τα εξής:

1. **Οι παρόντες όροι εγγύησης** διέπουν τις πρόσθετες **παροχές Εγγύησης Κατασκευαστή** που προσφέρουμε για αγοραστές (ιδιώτες τελικούς χρήστες) νέων προϊόντων. Οι νομικά προβλεπόμενες καλύψεις εγγύησης δεν επηρεάζονται από την παρούσα εγγύηση. Αυτή αποτελεί ευθύνη του εμπόρου από τον οποίο προμηθευτήκατε το προϊόν.

2. **Η κάλυψη εγγύησης** του κατασκευαστή περιορίζεται αποκλειστικά σε προβλήματα σε ένα νέο προϊόν που αποκτήσατε τα οποία οφείλονται σε σφάλμα υλικού ή παραγωγής. Αν κατά τη διάρκεια της περιόδου εγγύησης προκύψουν ελαττώματα υλικού ή κατασκευής, ο κατασκευαστής εγγυάται στο πλαίσιο της παρούσας εγγύησης μία από τις ακόλουθες υπηρεσίες κατ' αποκλειστική του επιλογή:

- Δωρεάν επισκευή του προϊόντος
- Δωρεάν αντικατάσταση του προϊόντος με ένα νέο είδος αντίστοιχης αξίας (αν χρειαστεί, και αντικατάσταση με επόμενο μοντέλο, εφόσον δεν είναι πλέον διαθέσιμο το αρχικό προϊόν).

Τα αντικαθιστούμενα προϊόντα ή εξαρτήματα περιέρχονται στην ιδιοκτησία μας. Έχετε υπόψη μας ότι τα προϊόντα μας δεν έχουν σχεδιαστεί για εμπορική, βιοτεχνική ή επαγγελματική χρήση. Επομένως δεν παρέχεται κάλυψη από την εγγύηση αν το προϊόν εντός της περιόδου εγγύησης χρησιμοποιήθηκε σε εμπορική, βιοτεχνική ή βιομηχανική χρήση ή εκτέθηκε σε αντίστοιχη κατάσταση.



### 3. Από την κάλυψη της παρούσας εγγύησης εξαιρούνται τα εξής:

- Ζημιές στο προϊόν που προέκυψαν από μη τήρηση των οδηγιών μας για τη συναρμολόγηση, μη τήρηση των οδηγιών χρήσης (π.χ. σύνδεση σε λανθασμένη τάση ρεύματος δικτύου ή λανθασμένο τύπο ρεύματος) ή μη τήρηση των κανονισμών συντήρησης και ασφάλειας, ή από χρήση του προϊόντος υπό ακατάλληλες συνθήκες περιβάλλοντος καθώς και από ελλιπή φροντίδα και συντήρηση.
- Ζημιές στο προϊόν που προέκυψαν από κακή μεταχείριση ή ακατάλληλες εφαρμογές (όπως π.χ. υπερφόρτωση του προϊόντος ή χρήση μη εγκεκριμένων εργαλείων ή αξεσουάρ), από δεισιδύμο ξένων σωμάτων στο προϊόν (όπως π.χ. άμμου, πετρών ή σκόνης), ζημιές από τη μεταφορά, χρήση βίας ή εξωτερικές επιδράσεις (όπως π.χ. ζημιές από πτώση).
- Ζημιές στο προϊόν ή σε μέρη του προϊόντος οι οποίες οφείλονται σε προβλεπόμενη, φυσική/συνήθη (σύμφωνη με τη λειτουργία) ή άλλη φυσική φθορά και/ή φθορά φθαιρόμενων εξαρτημάτων.
- Ελαττώματα στο προϊόν τα οποία προκλήθηκαν από τη χρήση αξεσουάρ, συμπληρωματικών εξαρτημάτων ή ανταλλακτικών που δεν ήταν γνήσια εξαρτήματα ή δεν χρησιμοποιήθηκαν όπως προβλεπόταν.
- Προϊόντα στα οποία πραγματοποιήθηκαν αλλαγές ή τροποποιήσεις.
- Ελαχίστες αποκλίσεις από τα προβλεπόμενα χαρακτηριστικά, οι οποίες δεν επηρεάζουν την αξία και τη χρηστικότητα του προϊόντος.
- Προϊόντα στα οποία πραγματοποιήθηκαν εξ ιδίων επισκευές ή ιδιαίτερες επισκευές από μη εξουσιοδοτημένα τρίτα άτομα.
- Αν η σήμανση του προϊόντος ή οι πληροφορίες ταυτοποίησης του προϊόντος (αυτοκόλλητα του μηχανήματος) λείπουν ή είναι δυσανάγνωστα.
- Προϊόντα που παρουσιάζουν έντονη ρύπανση, τα οποία για τον λόγο αυτόν δεν έγιναν αποδεκτά από το προσωπικό σέρβις.
- Γενικά δεν γίνονται αποδεκτές βάσει της παρούσας εγγύησης αξιώσεις αποζημίωσης για ζημιές ούτε για επακόλουθες ζημιές.

4. **Η περίοδος εγγύησης** ανέρχεται κανονικά σε **5 έτη** (12 μήνες για μπαταρίες / επαναφορτιζόμενες μπαταρίες) και αρχίζει από την ημερομηνία αγοράς του προϊόντος. Καθοριστική σχετικά είναι η ημερομηνία στην απόδειξη αγοράς. Οι αξιώσεις επί της εγγύησης πρέπει να υποβάλλονται αμέσως μετά την αναγνώριση του ελαττώματος. Οι αξιώσεις επί της εγγύησης δεν γίνονται αποδεκτές μετά τη λήξη της περιόδου εγγύησης. Η επισκευή ή αντικατάσταση του προϊόντος δεν επιφέρει παράταση της περιόδου εγγύησης και από την παροχή αυτή δεν αρχίζει νέα περίοδος εγγύησης για το προϊόν ή τυχόν ανταλλακτικά που τοποθετήθηκαν. Αυτό ισχύει και σε περίπτωση επιτόπιου σέρβις. Για την προβολή της αξίωσης επί της εγγύησης πρόυπόθεση είναι να γίνει εφικτή για τον κατασκευαστή ως πάροχο της εγγύησης η εξέταση αυτής της υπόθεσης εγγύησης με αποστολή του προϊόντος στον κατασκευαστή, σε περίπτωση που αυτό ζητήσει ο κατασκευαστής.

Πρέπει να προσέξετε να χρησιμοποιήσετε κατάλληλη συσκευασία ώστε να αποφευχθούν ζημιές κατά τη μεταφορά. Το προϊόν πρέπει να παραδοθεί ή να αποσταλεί στο κέντρο σέρβις αφού καθαριστεί και να συνοδεύεται από ένα αντίγραφο της απόδειξης αγοράς, όπου περιέχονται τα στοιχεία ημερομηνίας αγοράς και η ονομασία του προϊόντος. Αν η αποστολή του προϊόντος είναι ημιτελής, χωρίς την πλήρη έκταση του παραδοτέου υλικού, η αξία των αξεσουάρ που λείπουν θα χρεωθεί / αφαιρεθεί, σε περίπτωση αντικατάστασης του προϊόντος ή επιστροφής χρημάτων. Εν μέρει ή πλήρως απασυναρμολογημένα προϊόντα δεν μπορούν να γίνουν αποδεκτά για την αξίωση επί της εγγύησης. Σε περίπτωση αξίωσης που δεν είναι δικαιολογημένη ή είναι εκτός της περιόδου εγγύησης, ο αγοραστής αναλαμβάνει ο ίδιος το κόστος και τους κινδύνους της μεταφοράς. **Παρακαλούμε να γνωστοποιήσετε εκ των προτέρων στο κέντρο σέρβις (βλ. παρακάτω) τυχόν αξίωση επί της εγγύησης.** Κατά κανόνα συμφωνείται ότι το ελαττωματικό προϊόν αποστέλλεται στην αναφερόμενη παρακάτω διεύθυνση σέρβις συνοδευόμενο από μια σύντομη περιγραφή του προβλήματος με ήδη οργανωμένη επιστροφή ή - σε περίπτωση επισκευής εκτός της περιόδου εγγύησης - με προκαταβολή επαρκών ταχυδρομικών τελών, υπό τον όρο τήρησης των σχετικών οδηγιών συσκευασίας και αποστολής. **Παρακαλούμε να προσέξετε το προϊόν που επιστρέψετε (ανάλογα με το μοντέλο) να είναι για λόγους ασφαλείας απαλλαγμένο από όλα τα υλικά λειτουργίας.** Το προϊόν που αποστέλλεται στο κέντρο σέρβις μας πρέπει να έχει συσκευαστεί έτσι ώστε να αποφευχθούν ζημιές από τη μεταφορά στο προϊόν για το οποίο υποβάλλεται η αξίωση. Μετά από επιτυχή επισκευή / αντικατάσταση, σας επιστρέφουμε το προϊόν χωρίς χρέωση κόσους. Αν τα προϊόντα δεν μπορούν ούτε να επισκευαστούν ούτε να αντικατασταθούν, μπορεί κατά την αποκλειστική κρίση μας να επιστραφεί ένα χρηματικό ποσό με μέγιστο ύψος την τιμή αγοράς του ελαττωματικού προϊόντος, αφού ληφθεί υπόψη τυχόν μείωση της αξίας του προϊόντος λόγω φθοράς. Οι παρούσες παροχές εγγύησης ισχύουν μόνο προς όφελος του ιδιώτη πρώτου αγοραστή και δεν μπορούν να εκχωρηθούν ή να μεταβιβαστούν.

5. **Επέκταση της περιόδου εγγύησης σε 10 έτη:** Η Schepbach προσφέρει μια επέκταση κατά 5 έτη της περιόδου εγγύησης για προϊόντα της σειράς Schepbach 20V. Έτσι η περίοδος εγγύησης για τα προϊόντα αυτά συνολικά ανέρχεται σε 10 έτη. Από την εγγύηση αυτή εξαιρούνται μπαταρίες / επαναφορτιζόμενες μπαταρίες, φορτιστές και αξεσουάρ. Μπορείτε να αποκτήσετε αυτή την παράταση εγγύησης δηλώνοντας το προϊόν Schepbach που προμηθευτήκατε από τη σειρά αυτή, εντός προθεσμίας το πολύ 30 ημερών από την ημερομηνία αγοράς, στη διαδικτυακή διεύθυνση <https://garantie.schepbach.com>. Μετά από επιτυχή online δήλωση λαμβάνετε την επιβεβαίωση επέκτασης της εγγύησης για το συγκεκριμένο προϊόν.

6. Για την προβολή της αξιώσής σας έναντι της εγγύησης παρακαλούμε να επικοινωνήσετε με το αρμόδιο κέντρο σέρβις της εταιρείας μας.

Χρησιμοποιήστε κατά προτίμηση τη φόρμα στην αρχική σελίδα μας: <https://www.scheppach.com/de/service>

**Μη μας αποστείλετε προϊόντα χωρίς προηγούμενη επικοινωνία και εγγραφή στο κέντρο σέρβις μας.**

Για την αξιοποίηση αυτών των υποσχέσεων εγγύησης απαραίτητη προϋπόθεση είναι η πρώτη επαφή να γίνει με το κέντρο σέρβις της εταιρείας μας. Οι αξιώσεις επί της εγγύησης πρέπει να υποβάλλονται πριν την παρέλευση της περιόδου εγγύησης και εντός 14 ημερών από τη διαπίστωση του ελαττώματος. Για τον σκοπό αυτό είναι απαραίτητη η απόδειξη αγοράς και η τυχόν επιβεβαίωση επέκτασης εγγύησης για το συγκεκριμένο προϊόν.

7. **Χρόνος επεξεργασίας** - Κατά κανόνα επεξεργάζομαστε τις αποστολές αξίωσης επί της εγγύησης εντός 14 ημερών από την άφιξη στο κέντρο σέρβις της εταιρείας μας. Σε περίπτωση που σε εξαιρετικές περιπτώσεις υπάρξει υπέρβαση του χρόνου επεξεργασίας, θα σας ενημερώσουμε έγκαιρα.

8. **Φθειρόμενα εξαρτήματα** - Φθειρόμενα εξαρτήματα είναι: α) παρεχόμενες, τοποθετημένες και/ή ενσωματωμένες στο προϊόν μπαταρίες / επαναφορτιζόμενες μπαταρίες καθώς και β) όλα τα, ανάλογα με το προϊόν, φθειρόμενα εξαρτήματα (μεταξύ άλλων ιμάντες, λάμες πριονιού, εξαρτήματα εργασίας, τροχοί λείανσης, φίλτρα, ψήκτρες άνθρακα κλπ., βλ. τις οδηγίες χειρισμού). Η εγγύηση δεν καλύπτει μπαταρίες ή επαναφορτιζόμενες μπαταρίες που έχουν υποστεί βαθιά εκφόρτιση ή έχουν υποστεί ζημιά στο περιβλήμα και/ή στους πόλους των μπαταριών..

9. **Εκτίμηση κόστους** - Τα προϊόντα τα οποία δεν καλύπτονται ή δεν καλύπτονται πλέον από την εγγύηση τα επισκευάζουμε έναντι χρέωσης. Κατόπιν αιτήματος προς το κέντρο σέρβις της εταιρείας μας μπορείτε να μας αποστείλετε την ελαττωματική συσκευή για μια εκτίμηση κόστους και αν χρειαστεί να παράσχετε στο εν λόγω κέντρο σέρβις (μέσω ταχυδρομείου ή e-mail) γραπτή έγκριση της επισκευής. Χωρίς έγκριση της επισκευής δεν λαμβάνει χώρα καμία περαιτέρω επεξεργασία..

**Οι όροι της εγγύησης** έχουν εφαρμογή μόνο στην εκάστοτε τρέχουσα έκδοση που ισχύει κατά τη χρονική στιγμή της αξίωσης επί της εγγύησης και μπορείτε να τα βρείτε μέσω της αρχικής σελίδας μας ([www.scheppach.com](http://www.scheppach.com)).

Σε περίπτωση μεταφράσεων, υπερισχύει το κείμενο στη γερμανική έκδοση.

**Scheppach GmbH · Günzburger Str. 69 · 89335 Ichenhausen (Germany)**

**Τηλ: +800 4002 4002 ·**

**E-mail: [customerservice.GR@scheppach.com](mailto:customerservice.GR@scheppach.com)**

**Internet: <https://www.scheppach.com>**

Διατηρούμε το δικαίωμα για αλλαγές στους όρους της εγγύησης ανά πάσα στιγμή χωρίς προηγούμενη ειδοποίηση.

## 16 Δήλωση συμμόρφωσης ΕΕ

Μετάφραση του πρωτοτύπου της δήλωσης συμμόρφωσης

**Κατασκευαστής:**

Scheppach GmbH  
Günzburger Straße 69  
D-89335 Ichenhausen

Δηλώνουμε με αποκλειστική μας ευθύνη ότι το προϊόν που περιγράφεται στο παρόν βρίσκεται σε συμμόρφωση με τις ισχύουσες Οδηγίες και Πρότυπα.

Μάρκα: **SCHERRACH**  
Ονομασία ειδ.: **ΣΚΟΥΠΑΚΙ ΜΠΑΤΑΡΙΑΣ C-HVC150-X 5909251900**

Αρ. ειδ.

**Οδηγίες ΕΕ:**

2014/30/EE, 2014/35/EE, 2011/65/EE\*

\* Το αντικείμενο της παρούσας δήλωσης, το οποίο περιγράφεται παραπάνω, εκπληρώνει τις διατάξεις της Οδηγίας 2011/65/EE του Ευρωπαϊκού Κοινοβουλίου και του Συμβουλίου της 8ης Ιουλίου 2011 για τον περιορισμό της χρήσης ορισμένων επικίνδυνων ουσιών σε ηλεκτρικό και ηλεκτρονικό εξοπλισμό.

**Πρότυπα που χρησιμοποιήθηκαν:**

EN 60335-1:2012+AC:2014+A11:2014+A13:2017+A1:2019+A2:2019+A14:2019+A15:2021+A16:2023, EN IEC 60335-2-2:2023+A11:2023, EN 62233:2008, EN IEC 55014-1:2021, EN IEC 55014-2:2021

**Εξουσιοδοτημένος αντιπρόσωπος σύνταξης του τεχνικού φακέλου:**

Dawid Hudzik  
Günzburger Str. 69  
D-89335 Ichenhausen

Ichenhausen, 14.08.2024



Simon Schünk  
Division Manager Product Center







Andreas Pecher  
Head of Project Management

## Cuprins

1	Introducere .....	187
2	Descrierea produsului (fig. 1, 4) .....	187
3	Pachet de livrare (Fig. 1, 4) .....	187
4	Utilizarea conformă cu destinația .....	187
5	Indicații de securitate .....	188
6	Date tehnice .....	189
7	Despachetare .....	189
8	Montajul .....	189
9	Operarea .....	190
10	Curățarea și întreținerea curentă .....	190
11	Depozitarea și transportul .....	191
12	Reparații și comandarea pieselor de schimb ....	191
13	Eliminarea ca deșeu și revalorificarea .....	191
14	Remedierea avariilor .....	192
15	Condiții de garanție comercială - Scheppach seria 20V IXES .....	193
16	Declarație de conformitate UE .....	194
17	Desen de ansamblu explodat .....	203

## Explicitarea simbolurilor de pe produs

Utilizarea simbolurilor din acest manual trebuie să vă atragă atenția asupra posibilelor riscuri. Simbolurile de securitate și declarațiile, care le însoțesc, trebuie înțelese exact. Avertizările în sine nu îndepărtează riscurile și nu pot înlocui măsurile corecte pentru prevenirea accidentelor.

	Înainte de punerea în funcțiune citiți și țineți cont de manualul de utilizare și de indicațiile de securitate!
	Acumulator litiu-ion
	Produsul este conform cu directivele europene aplicabile.
	Produsul este conform cu directivele sârbe aplicabile.

## 1 Introducere

### Producător:

Scheppach GmbH  
Günzburger Straße 69  
D-89335 Ichenhausen

### Stimate client,

Vă dorim să aveți multe satisfacții și mult succes în lucrul cu noul dumneavoastră produs.

### Indicație:

Conform legii privind garantarea produselor, producătorul acestui produs nu răspunde pentru deteriorările apărute la acest produs sau din cauza acestui produs în caz de:

- Manevrare improprie

- Nerespectarea manualului de utilizare
- Reparații executate de terțe persoane, specialiști neautorizați
- Montare și schimbare a altor piese de schimb decât cele originale
- Utilizare neconformă cu destinația

### Acordați atenție:

Manualul de utilizare face parte integrantă din acest produs.

Acesta conține indicații importante privind modul de lucru sigur, în conformitate cu prescripțiile și economic cu produsul și cum să evitați pericolele, să economisiți costuri de reparație, să micșorați timpul de ieșire din funcțiune și să măriți fiabilitatea și durata de serviciu a produsului. Suplimentar față de dispozițiile de siguranță din aceste instrucțiuni de operare trebuie să respectați în mod obligatoriu prescripțiile în vigoare referitoare la exploatarea produsului din țara dumneavoastră.

Familiarizați-vă cu toate instrucțiunile de funcționare și de siguranță înainte de a utiliza produsul. Folosiți produsul numai așa cum este descris și pentru domeniile de utilizare specificate. Păstrați manualul de utilizare într-un loc sigur și predați toate documentele atunci când predați produsul unor terțe persoane.

## 2 Descrierea produsului (fig. 1, 4)

1. Racord de aspirare
2. Recipient de colectare
3. Tastă de deblocare
4. Comutator de pornire/oprire
5. Mâner
6. Acumulator\*
7. Locaș acumulator
8. Lungime furtun
9. Duză pentru rosturi
10. Duză pentru sol
11. Duză pentru capitonaj
12. Tastă de deblocare (acumulator)
13. Cartuș de filtru

\* = Nu este inclus în pachetul de livrare!

## 3 Pachet de livrare (Fig. 1, 4)

Poz.	Număr	Denumire
8.	3 x	Lungime furtun
9.	1 x	Duză pentru rosturi
10.	1 x	Duză pentru sol
11.	1 x	Duză pentru capitonaj
13.	1 x	Cartuș de filtru (premontat)
	1 x	Aspirator portabil pentru praf
	1 x	Manual de utilizare

## 4 Utilizarea conformă cu destinația

Aspiratorul portabil pentru praf este adecvat pentru aspirarea suprafețelor uscate. Puteți aspira numai materiale uscate. Este interzisă aspirarea substanțelor umede, inflamabile, explozive sau nocive pentru sănătate.

Produsul se va utiliza numai conform destinației. Orice altă utilizare în afară de aceasta nu este conformă cu utilizarea prevăzută. Pentru pagubele materiale și vătămările de orice fel rezultate pe cale de consecință răspunde utilizatorul/operatorul și nu producătorul.

Din utilizarea conformă cu destinația face parte și respectarea indicațiilor de securitate, precum și a manualului de montaj și a indicațiilor de operare din manualul de utilizare.

Persoanele care operează și întrețin produsul trebuie să fie familiarizate cu acesta și informate cu privire la posibilele pericole.

Modificările aduse produsului exclud complet orice responsabilitate din partea producătorului și orice daune rezultate.

Produsul poate fi utilizat numai cu piese și accesorii originale ale producătorului.

Prescripțiile de securitate, de lucru și de întreținere curentă emise de producător, precum și dimensiunile indicate în Date tehnice trebuie să fie respectate.

Vă rugăm să aveți în vedere că produsele noastre nu au fost construite având ca destinație exploatarea profesională sau industrială. Nu preluăm garanția dacă produsul este utilizat în regim profesional sau industrial, precum și la activități la fel de solicitante.

## Explicarea cuvintelor de semnalizare din manualul de utilizare

### PERICOL

**Cuvânt de semnalizare pentru a indica o situație periculoasă iminentă care, dacă nu este evitată, va avea ca rezultat decesul sau vătămarea gravă.**

### AVERTIZARE

**Cuvânt de semnalizare pentru a indica o situație potențial periculoasă care, dacă nu este evitată, ar putea avea ca rezultat decesul sau vătămarea gravă.**

### PRECAUȚIE

**Cuvânt de semnalizare pentru a indica o situație potențial periculoasă care, dacă nu este evitată, ar putea avea ca rezultat vătămări minore sau moderate.**

### ATENȚIE

**Cuvânt de semnalizare pentru a indica o situație potențial periculoasă care, dacă nu este evitată, ar putea avea drept rezultat daune materiale la produs sau la proprietate/posesie.**

## 5 Indicații de securitate

Păstrați toate indicațiile de securitate și instrucțiunile pentru utilizarea viitoare!

### AVERTIZARE

**Citiți toate indicațiile de securitate, instrucțiunile, ilustrațiile și datele tehnice, cu care este prevăzută această sculă electrică.**

Deficiențele la respectarea următoarelor instrucțiuni pot provoca electrocutarea, incendiul și/sau vătămări grele.

## 5.1 Indicații generale de securitate

- Acest produs poate fi utilizat de persoane de peste 8 ani, cu capacități fizice, senzoriale sau mentale reduse sau fără experiență și cunoștințe, dacă acestea au fost supravegheate sau instruite cu privire la utilizarea produsului în condiții de siguranță și dacă înțeleg pericolele care rezultă din utilizare. Copiii nu au permisiunea de a juca cu produsul. Curățarea și întreținerea de către utilizator nu trebuie să fie efectuate de către copii fără supraveghere.

### ATENȚIE

La folosirea aparatelor electrice, trebuie respectate următoarele măsuri de siguranță și protecție împotriva electrocutării, vătămării corporale și incendiului:

## 5.2 Astfel evitați accidentele și vătămările

- Nu lăsați niciodată un produs pregătit de funcționare nesupravegheat la locul de lucru.
- Aspirarea persoanelor și a animalelor cu produsul nu este permisă.
- Nu îndreptați niciodată produsul și duzele către dumneavoastră sau către alte persoane, în special către ochi sau urechi, în timpul funcționării. Există pericol de vătămare.
- Nu aspirați substanțe fierbinți, incandescente, inflamabile, explozive sau nocive pentru sănătate. Printre acestea se numără cenușa fierbinte, benzina, solvenții, acizii și substanțele bazice. Există pericol de incendiu și vătămare.
- Verificați regulat dacă produsul și accesoriiile sunt deteriorate. Nu utilizați un produs sau accesorii deteriorate.

## 5.3 Acest lucru previne accidentele și vătămările cauzate de electrocutare

- Deconectați produsul în următoarele situații:
  - Nu utilizați produsul, îl transportați sau îl lăsați nesupravegheat.
  - Controlați produsul, îl curățați sau îndepărtați blocajele.
  - Efectuați lucrările de curățare sau întreținere curentă sau dacă schimbați accesoriiile.
  - După contactul cu corpuri străine sau dacă apar vibrații anormale.
- Nu scufundați produsul în apă și nu îl folosiți într-un mediu umed.
- Nu scufundați niciodată produsul în apă sau în alte lichide pentru curățare.
- Nu atingeți produsul cu mâinile umede sau ude!

## 5.4 Acest lucru va preveni deteriorarea produsului și orice vătămare corporală rezultată

- Asigurați-vă că produsul este asamblat corect și că filtrele sunt în poziția corectă.
- Nu lucrați fără filtru. Produsul ar putea fi deteriorat.

- Utilizați numai piese de schimb și accesorii originale (a se vedea „Piese de schimb/accesorii”) furnizate și recomandate de centrul nostru de service. În momentul utilizării pieselor de schimb produse de alte firme se pierd pretențiile dvs. de garanție.
- Permiteți efectuarea reparațiilor numai de către centrele de service pentru clienți autorizate de noi.
- Acordați atenție indicațiilor privind curățarea și întreținerea curentă a produsului.
- Păstrați produsul într-un loc uscat și departe de accesul copiilor.

## Riscuri reziduale

**Produsul este construit în conformitate cu tehnologia de ultimă oră și cu normele de siguranță recunoscute. Cu toate acestea, în timpul lucrului pot apărea riscuri reziduale.**

- afectarea auzului, în cazul în care nu sunt purtate căștile antifonice necesare.
- Riscurile reziduale pot fi minimizate dacă „indicațiile de securitate” și „utilizarea conformă cu destinația”, precum și manualul de utilizare sunt respectate în totalitate.
- Utilizați produsul care este recomandat în acest manual de utilizare. Astfel veți obține performanțe optime a produsului dumneavoastră.
- În plus, există riscuri reziduale care nu sunt evidente, chiar dacă se întreprind toate măsurile preventive.
- Acumulatorii trebuie să fie scoși din produs înainte de încărcare.
- Scurtcircuitarea bornelor de racord este interzisă.

### AVERTIZARE

Această sculă electrică generează pe parcursul funcționării un câmp electromagnetic. Acest câmp poate în anumite împrejurări să influențeze negativ implanturile medicale active sau pasive. Pentru a micșora pericolul unor vătămări grave sau mortale, recomandăm persoanelor cu implanturi medicale să consulte medicul și producătorul implantului medical înainte de a folosi scula electrică.

### ATENȚIE

Produsul face parte din seria 20V IXES și poate fi utilizat numai cu acumulatori din această serie. Încărcarea acumulatorilor este permisă numai cu încărcătoare din această serie. Acordați atenție în acest caz indicațiilor producătorului.

### AVERTIZARE

**Respectați indicațiile de securitate și indicațiile referitoare la încărcare și utilizarea corectă, care sunt cuprinse în manualul de exploatare al acumulatorului și încărcătorului dvs. din seria 20V IXES. În acest manual de utilizare separat găsiți și o descriere detaliată a procesului de încărcare și alte informații.**

## 6 Date tehnice

Tensiune motor	20 V
Forță de aspirare	10000 Pa
Puterea de aspirare	15 l/s
Tip de protecție	IPX0
Capacitate (recipient de colectare)	0,56 l
Masa (fără acumulator)	1,4 kg

Ne rezervăm dreptul asupra modificărilor tehnice!

## 7 Despachetare

### AVERTIZARE

**Produsul și materialele de ambalare nu sunt jucării pentru copii!**

**Copiii nu au voie să se joace cu sacii din plastic, foliile și piesele mici! Există pericol de înghițire și sufocare!**

- Deschideți ambalajul și scoateți cu precauție produsul.
- Înlăturați materialul de ambalat, precum și siguranțele de ambalare și de transport (dacă există).
- Verificați dacă pachetul de livrare este complet.
- Verificați dacă produsul și accesoriile prezintă deteriorări de la transport. Eventualele prejudicii trebuie semnalate companiei de transport, prin care a fost livrat produsul. Reclamațiile ulterioare nu sunt admise.
- Dacă este posibil, păstrați ambalajul până la expirarea perioadei de garanție.
- Înainte de exploatare, familiarizați-vă cu produsul prin intermediul manualului de utilizare.
- În cazul accesoriilor, precum și a pieselor de uzură și de schimb, utilizați numai piese originale. Piesele de schimb se găsesc la reprezentantul comercial.
- În caz de comenzi, indicați numărul articolului, precum și tipul și anul fabricației produsului.

## 8 Montajul

### ATENȚIE

**Este esențial să asamblați complet produsul înainte de punerea în funcțiune!**

### 8.1 Duze (9, 10, 11) (fig. 1, 2)

#### Duză pentru rosturi (9)

- Aspirare în rosturi, colțuri, la calorifere și în locuri greu accesibile.

#### Duză pentru sol (10)

- Aspirarea suprafețelor mai mici, a covoarelor sau a mochetelor.
- Utilizați duza pentru sol (10) în combinație cu tubul prelungitor (8).
- Dacă este necesar, poate fi folosită și fără prelungitor.

#### Duză pentru capitonaj (11)

- Aspirarea scaunelor, a seturilor de canapele și a suprafețelor tapițate.

### 8.1.1 Introducerea duzei

1. Atașați duza dorită la racordul de aspirare (1) de pe recipientul de colectare (2).
2. Îndepărtați duza trăgând-o spre înainte din racordul de aspirare (1).

## 9 Operarea

Dispozitivul manual de aspirare cu acumulator este echipat cu un recipient solid, din plastic transparent, pentru colectarea murdăriei.

Consultați descrierile de mai jos pentru operarea pieselor.

### ATENȚIE

Asigurați-vă că temperatura ambiantă nu depășește 50 °C în timpul lucrului și nu scade sub -20 °C.

### ATENȚIE

Produsul face parte din seria 20V IXES și poate fi utilizat numai cu acumulatori din această serie. Încărcarea acumulatorilor este permisă numai cu încărcătoare din această serie. Acordați atenție în acest caz indicațiilor producătorului.

### 9.1 Introducerea/extragerea acumulatorului (6) în/din locașul acumulatorului (7) (fig. 3)

#### Introducerea acumulatorului

1. Împingeți acumulatorul (6) în locașul acumulatorului (7). Acumulatorul (6) se fixează în poziție cu zgomot perceptibil.

#### Extragerea acumulatorului

1. Apăsăți tasta de deblocare (12) a acumulatorului (6) și extrageți-l din locașul acumulatorului (7).

### 9.2 Pornirea și oprirea produsului (fig. 1)

### ATENȚIE

A nu se utiliza fără filtru!

#### Pornirea

1. Porniți produsul apăsând comutatorul de pornire/oprire (4).

#### Oprirea

1. Opiți produsul apăsând din nou comutatorul de pornire/oprire (4).

### 9.3 Protecția la suprasarcină

#### Indicație:

În cazul unei suprasolicitări a motorului, acesta se deconectează automat. După un timp de răcire (diferit), motorul poate fi conectat din nou.

### 9.4 Golirea recipientului de colectare (2) (fig. 1, 4)

### ⚠ AVERTIZARE

**Goliți și curățați produsul înainte și după utilizare pentru a evita acumularea de materiale care ar putea reprezenta un pericol de incendiu în produs.**

Aspiratorul portabil poate fi deteriorat dacă recipientul de colectare (2) este prea plin de praf.

1. Îndepărtați recipientul de colectare (2) prin apăsarea tastei de deblocare (3) și îndepărtarea recipientului de colectare (2).
2. Scoateți cu grijă cartușul de filtru (13) din recipientul de colectare (2).
3. Goliți recipientul de colectare (2).
4. Dacă este necesar, curățați recipientul de colectare (2) cu o cârpă umedă\*. Dacă este necesar, curățați cartușul de filtru (13) conform descrierii de la 10.1.1.
5. Reintroduceți cartușul de filtru (13) în recipientul de colectare (2). Datorită formei sale, cartușul de filtru (13) poate fi introdus în recipientul de colectare (2) într-o singură poziție.
6. Atașați din nou recipientul de colectare (2) la produs. Așezați recipientul de colectare (2) pe partea inferioară a produsului. Aveți în vedere ca ciocul să fie poziționat în degajarea recipientului de colectare (2) și permiteți-i să se încheteze în mecanismul de deblocare de pe partea superioară a produsului.

\* = nu este inclus în mod obligatoriu în pachetul de livrare!

## 10 Curățarea și întreținerea curentă

### ⚠ AVERTIZARE

**Dispuneți unui atelier de specialitate efectuarea lucrărilor de reparații și întreținere curentă care nu sunt descrise în acest manual de utilizare. Utilizați numai piese de schimb originale.**

**Există pericol de accident! În toate cazurile, executați lucrările de întreținere curentă și de curățare cu acumulatorul scos. Există pericol de vătămare! Lăsați produsul să se răcească înaintea tuturor lucrărilor de întreținere curentă și curățare. Elementele motorului sunt fierbinți. Există pericol de vătămare și de provocare a arsurilor!**

Produsul poate porni pe neașteptate, ceea ce poate duce la vătămări.

- Îndepărtați acumulatorul.
- Lăsați produsul să se răcească.
- Extrageți dispozitivul de lucru.

### 10.1 Curățarea

1. Nu scufundați niciodată produsul în apă sau în alte lichide pentru curățare.

- Nu stropiți niciodată produsul cu apă.
- Ferțiți dispozitivele de protecție, fantele pentru aer și carcasa motorului cât mai mult posibil de praf și murdărie. Frecați produsul cu o lavetă curată\* sau suflați cu aer comprimat\* la presiune scăzută. Vă recomandăm să curățați produsul imediat după fiecare utilizare.
- Orificiile de ventilație trebuie să fie întotdeauna libere.
- Nu folosiți agenți de curățare sau solvenți; aceștia ar putea ataca părțile din plastic ale produsului. Aveți grijă să nu poată pătrunde apă în interiorul produsului.

\* = nu este inclus în mod obligatoriu în pachetul de livrare!

### 10.1.1 Curățarea cartușului de filtru (13) (fig. 1, 4)

Curățați cartușul de filtru dacă puterea de aspirare scade.

- Îndepărtați recipientul de colectare (2) prin apăsarea tastei de deblocare (3) și îndepărtarea recipientului de colectare (2).
- Scoateți cu grijă cartușul de filtru (13) din recipientul de colectare (2).
- Înlăturați praful de pe cartușul de filtru (13) cu o pensulă\* și spălați cartușul de filtru (13) dacă este necesar.
- Lăsați cartușul de filtru (13) să se usuce la aer înainte de a-l reatașa și de a-l utiliza din nou.
- Reintroduceți cartușul de filtru (13) în recipientul de colectare (2).  
Datorită formei sale, cartușul de filtru (13) poate fi introdus în recipientul de colectare (2) într-o singură poziție.
- Atașați din nou recipientul de colectare (2) la produs. Așezați recipientul de colectare (2) pe partea inferioară a produsului. Aveți în vedere ca ciocul să fie poziționat în degajarea recipientului de colectare (2) și permițeați-i să se înclicheteze în mecanismul de deblocare de pe partea superioară a produsului.

\* = nu este inclus în mod obligatoriu în pachetul de livrare!

### 10.2 Întreținerea curentă

Produsul nu necesită întreținere.

- Înainte de fiecare folosire, controlați dacă produsul prezintă deficiențe, cum ar fi piese slăbite, uzate sau deteriorate.

## 11 Depozitarea și transportul

### 11.1 Depozitare

- Îndepărtați acumulatorul.
- Curățați și verificați produsul privind deteriorările.

Depozitați produsul și accesoriile acestuia într-un loc întunecat, uscat, ferit de îngheț și inaccesibil pentru copii.

Temperatura optimă de depozitare se situează între 5°C și 30°C.

Păstrați produsul în ambalajul original.

Acoperiți aparatul pentru a-l proteja de praf sau umiditate. Păstrați manual de utilizare împreună cu produsul.

### 11.2 Transportul

- Îndepărtați acumulatorul.
- Produsul poate fi ridicat sau transportat numai cu ajutorul mânerului.

## 12 Reparație și comandarea pieselor de schimb

Trebuie menționat faptul că, în cazul acestui produs, următoarele piese sunt supuse uzurii în conformitate cu utilizarea prevăzută sau uzurii naturale, respectiv că următoarele componente sunt necesare drept consumabile.

### ATENȚIE

Conform legislației privind răspunderea pentru produse, nu se acordă garanție pentru daunele care au fost cauzate de reparații necorespunzătoare sau din cauza neutilizării pieselor de schimb originale.

Contactați un punct de serviciu pentru clienți sau un specialist autorizat. Același lucru se aplică și pentru accesorii.

Puteți obține piese de schimb și accesorii de la centrul nostru de service. În acest scop scanați codul QR de pe pagina de titlu.

### 12.1 Comandă pentru piese de schimb

La comanda pentru piese de schimb, trebuie furnizate următoarele informații:

- Notăție model
- Număr articol
- Datele de pe plăcuța de fabricație

#### Piese de schimb / accesorii

Acumulator SBP2.0 nr. articol:	7909201708
Acumulator SBP4.0 nr. articol:	7909201709
Încărcător SBC2.4A nr. articol:	7909201710
Încărcător SBC4.5A nr. articol:	7909201711
Încărcător SDBC2.4A nr. articol:	7909201712
Încărcător SDBC4.5A nr. articol:	7909201713
Kit de pornire SBSK2.0 nr. articol:	7909201720
Kit de pornire SBSK4.0 nr. articol:	7909201721
Cartuș filtru - Nr. articol:	7906404701

## 13 Eliminarea ca deșeu și revalorificarea

#### Indicații referitoare la ambalaj



Materialele de ambalare sunt reciclabile. Vă rugăm să eliminați ambalajele ca deșeu, în mod ecologic.

#### Indicații referitoare la Legea privind echipamentele electrice și electronice (ElektroG)



**Echipamentele uzate electrice și electronice nu reprezintă a gunoi menajer și trebuie colectate separat, respectiv eliminate ca deșeu!**

- Bateriile sau acumulatorii uzați care nu sunt încorporați în aparatul uzat trebuie îndepărtați fără a fi distruși înainte de predarea acestora! Eliminarea ca deșeu a acestora este reglementată de Legea privind bateriile.
- Deținătorii, respectiv utilizatorii echipamentelor electrice și electronice sunt obligați prin lege să le returneze după folosire.

- Utilizatorul final este personal responsabil de ștergerea datelor sale cu caracter personal din echipamentul uzat care trebuie eliminat ca deșeu!
- Simbolul pubelei de gunoi barate cu două linii în formă de X înseamnă că echipamentele electrice și electronice nu pot fi aruncate la gunoiul menajer.
- Echipamentele electrice și electronice pot fi predate gratuit la următoarele puncte:
  - Puncte publice de eliminare sau colectare a deșeurilor (de exemplu, curțile clădirilor municipale)
  - Puncte de vânzare ale echipamentelor electronice (fizice sau online), în cazul în care distribuitorii sunt obligați să primească produsele spre a fi colectate sau dacă oferă în mod voluntar acest serviciu.
  - Puteți preda gratuit către producător, fără a fi necesară achiziționarea în prealabil a unui echipament nou, sau către un alt punct de colectare autorizat din apropierea dvs. până la trei echipamente electrice uzate din fiecare tip de echipament, cu o lungime laterală de maximum 25 de centimetri.
  - Puteți afla care sunt condițiile suplimentare de colectare ale producătorului și distribuitorului la serviciul de asistență a clienților respectiv.
- În cazul în care un producător livrează un echipament electronic nou către o gospodărie privată, echipamentul electric uzat va fi colectat gratuit, la cererea utilizatorului final. În acest scop, contactați serviciul de asistență a clienților al producătorului.

- Acestea se aplică doar pentru aparatele care sunt instalate și achiziționate în țările Uniunii Europene și care sunt supuse Directivei Europene 2012/19/UE. Este posibil ca în țările din afara Uniunii Europene să se aplice alte dispoziții pentru eliminarea ca deșeu a echipamentelor electrice și electronice uzate.

**Indicații privind acumulatorii litiu-ion**



**Demontați acumulatorul înainte de eliminarea ca deșeu a aparatului!**

- Nu aruncați acumulatorul în gunoiul menajer, în foc sau în apă (pericol de explozie). Acumulatorii deteriorați pot dauna mediului și sănătății dumneavoastră dacă se scurg vapori sau lichide toxice.
- Predați aparatul și încărcătorul unui centru de reciclare. Piesele din material plastic și metal pot fi sortate în funcție de material și utilizate astfel pentru reciclare.
- Eliminați ca deșeu acumulatorii în stare descărcată. Vă recomandăm să acoperiți bornele cu o bandă adezivă pentru a le proteja împotriva unui scurtcircuit. Nu deschideți acumulatorul.
- Eliminați acumulatorii în conformitate cu reglementările locale. Returnați acumulatorii la un punct de colectare a deșeurilor de acumulatori, unde pot fi reciclați în conformitate cu normele de protecție a mediului. Solicitați informații în acest sens companiei locale de eliminare a deșeurilor.

**14 Remedierea avariilor**

Defecțiune	Cauza posibilă	Remediere
Produsul nu poate fi pornit.	Puterea acumulatorului este prea mică.	Încărcați acumulatorul.
	Acumulatorul nu este introdus corect.	Împingeți acumulatorul în locașul acumulatorului. Acumulatorul se fixează în poziție cu zgomot perceptibil.
	Comutator de pornire/oprire defect.	Adresați-vă serviciului nostru pentru clienți.
	Motor defect.	
Produsul funcționează cu întrepreri.	Contact intern slăbit.	Adresați-vă serviciului nostru pentru clienți.
	Comutator de pornire/oprire defect.	
Puterea de aspirare este redusă, iar produsul nu aspiră murdăria.	Recipientul de colectare este plin.	Goliți recipientul de colectare.
	Galeria de aer este blocată.	Verificați dacă există blocaje la următoarele piese și îndepărtați blocajele: <ul style="list-style-type: none"> <li>• Recipient de colectare</li> <li>• Lungime furtun</li> <li>• Duza pentru resturi/sol/capitonaj</li> </ul>
	Cartușul de filtru este înfundat.	Curățați cartușul de filtru.
Puterea de aspirare este, de asemenea, redusă după curățarea cartușului filtrului.	Cartușul filtrului este deteriorat.	Adresați-vă serviciului nostru pentru clienți.
Produsul este supraîncălzit.	Cartușul filtrului este înfundat.	Curățați cartușul filtrului.
Din produs iese praf.	Recipientul de colectare nu a fost montat corect.	Montați corect recipientul de colectare.



## 15 Condiții de garanție comercială - Scheppach seria 20V IXES

Data reviziei 25.04.2024

### Stimată clientă, stimat client,

Produsele noastre sunt supuse unui control strict al calității. În cazul în care totuși un produs nu funcționează corect, regretăm foarte mult acest lucru și vă rugăm să vă adresați departamentului nostru de service la adresa indicată mai jos. De asemenea, vă stăm cu plăcere la dispoziție și telefonic prin intermediul numărului departamentului de service. Indicațiile următoare au scopul de a asigura procesarea și decontarea fără probleme în cazul apariției unor prejudicii.

### În ceea ce privește punerea în vigoare a drepturilor de garanție comercială, sunt valabile următoarele prevederi:

1. **Aceste condiții de garanție comercială** reglementează **serviciile noastre suplimentare de garanție comercială ale producătorului** pentru cumpărătorii (consumatori finali privați) de produse noi. Drepturile de garanție legală nu sunt afectate de această garanție comercială. Pentru acestea este răspunzător comerciantul de la care ați achiziționat produsul.

2. **Serviciul de garanție comercială** al producătorului acoperă exclusiv deficiențele unui produs nou achiziționat de dumneavoastră care sunt cauzate de un defect de material sau de fabricație. În cazul în care apar defecte de material sau de fabricație în timpul perioadei de garanție comercială, producătorul, în calitate de garant, va furniza unul dintre următoarele servicii la alegerea sa în cadrul acestei garanții comerciale:

- Reparația gratuită a produsului
- Înlucuirea gratuită a produsului cu un articol de calitate echivalentă (dacă este necesar, de asemenea, înlocuirea cu un model mai recent în cazul în care produsul inițial nu mai este disponibil).

Produsele sau piesele înlocuite vor deveni proprietatea noastră. Vă rugăm să aveți în vedere că, conform cu destinația, produsele noastre nu au fost concepute pentru utilizarea în domeniul de industrie mică, meșteșugăresc sau profesional. Prin urmare, un caz de garanție comercială nu apare dacă produsul a fost utilizat în întreprinderi de industrie mică, meșteșugărești sau industriale în perioada de garanție comercială sau dacă a fost expus unei solicitări echivalente.

3. **De la serviciile noastre de garanție comercială sunt exceptate:**

- Prejudicii la produs cauzate de nerespectarea manualului de montaj, instalarea neconformă cu prescripțiile, nerespectarea manualului de utilizare (de ex. conectarea la o tensiune a rețelei sau la un tip de curent greșit), respectiv a dispozițiilor de întreținere curentă și de securitate sau prin utilizarea produsului în condiții de mediu inadecvate, precum și prin îngrijirea și întreținerea curentă deficitară.
- Prejudicii la produs cauzate de aplicații abuzive sau improprie (ca de ex. suprasolicitarea produsului sau utilizarea de scule, respectiv accesorii neavizate), pătrunderea corpurilor străine în produs (ca de ex. nisip, pietre sau praf), deteriorări de la transport, utilizarea forței sau influențe externe (ca de ex. prejudicii prin cădere).

- Prejudicii la produs sau la piese ale produsului cauzate de o uzură normală, obișnuită (din cauza condițiilor de funcționare) sau de altă uzură naturală, precum și prejudicii și/sau uzura pieselor de uzură.
  - Deficiențe la produs cauzate de utilizarea de accesorii, piese suplimentare sau piese de schimb care nu sunt piese originale sau care nu sunt utilizate conform destinației.
  - Produse la care au fost efectuate schimbări sau modificări.
  - Abateri minore de la conformația nominală care sunt irelevante pentru valoarea și utilizabilitatea produsului.
  - Produse la care au fost efectuate reparații abuzive sau reparații, în special de către o terță persoană neautorizată.
  - Dacă identificatorul de la produs, respectiv informațiile de identificare ale produsului (eticheta adezivă a mașinii) lipsesc sau sunt ilizibile.
  - Produse care sunt foarte murdare și, prin urmare, sunt respinse de personalul de service.
  - Drepturile de despăgubire, precum și daunele indirecte sunt, în general, excluse de aceste servicii de garanție comercială.
4. **Perioada de garanție comercială** este în mod normal de **5 ani** (12 luni în cazul bateriilor / acumulatorilor) și începe de la data achiziției produsului. Determinantă este data de pe dovada originală a achiziției. Drepturile de garanție comercială trebuie revendicate imediat după luarea la cunoștință a acestora. Înaintarea unor pretenții de garanție pentru produs după expirarea perioadei de garanție este exclusă. Reparația sau schimbarea produsului nu duce nici la o prelungire a perioadei de garanție comercială, nici la reluarea unei noi perioade de garanție comercială din cauza acestei prestații pentru produs sau pentru eventualele piese de schimb încorporate. Acest lucru este valabil și pentru intervenția unui centru de service local. O condiție prealabilă pentru solicitarea serviciului de garanție comercială este ca producătorul, în calitate de garant, să aibă posibilitatea de a examina cazul de garanție comercială prin trimiterea produsului la cererea producătorului. Se va avea în vedere evitarea deteriorărilor în timpul transportului prin utilizarea unui ambalaj corespunzător. Produsul în cauză trebuie să fie prezentat sau trimis la centrul de servicii pentru clienți în stare curată, împreună cu o copie a dovezii de achiziție, care conține detalii privind data achiziției și notația produsului. În cazul în care un produs este trimis incomplet, fără pachetul complet de livrare, valoarea accesoriilor lipsă va fi luată în considerare / dedusă dacă produsul este înlocuit sau se efectuează o restituire. Produsele parțiale sau complet dezamblate nu pot fi considerate caz de garanție comercială. În cazul unei reclamații nejustificate, respectiv în afara perioadei de garanție comercială, cumpărătorul va suporta, în general, costurile de transport și riscul de transport. **Vă rugăm să raportați în prealabil cazul de garanție comercială la punctul de service (a se vedea mai jos).** Ca regulă generală, se convine ca produsul defect, însoțit de o scurtă descriere a defecțiunii, să fie trimis înapoi la adresa de service specificată mai jos prin returnare organizată sau - în cazul unei reparații în afara perioadei de garanție comercială - cu o taxă poștală suficientă, cu respectarea direcțiilor de ambalare și expediere corespunzătoare.

**Vă rugăm să aveți în vedere că, din motive de securitate, produsul dumneavoastră (în funcție de model) nu trebuie să conțină niciun fel de substanțe consumabile.** Produsul expediat la centrul nostru de service trebuie să fie ambalat astfel încât să fie evitate deteriorările la produsul reclamat în timpul transportului. După finalizarea reparației / înlocuirii, vă vom returna produsul gratuit. Dacă produsele nu pot fi reparate sau înlocuite, o sumă de bani până la prețul de achiziție al produsului care prezintă deficiențe poate fi rambursată la aprecierea noastră, luând în considerare o deducere pentru uzură. Aceste servicii de garanție comercială sunt valabile numai în favoarea primului cumpărător privat și nu sunt transferabile sau cesionabile.

- 5. Prolungirea perioadei de garanție comercială la 10 ani:** Scheppach oferă o prelungire suplimentară a garanției comerciale de 5 ani pentru produsele din seria Scheppach 20V. În acest fel, perioada de garanție comercială pentru aceste produse este de 10 ani. Exceptate sunt bateriile / acumulatorii, încărcătoarele și accesoriile. Puteți beneficia de această prelungire suplimentară a garanției comerciale înregistrând produsul dumneavoastră Scheppach din această gamă online la <https://garantie.scheppach.com> în termen de 30 de zile de la data achiziției. După înregistrarea online în mod reușit veți primi confirmarea pentru prelungirea perioadei de garanție comercială aferentă articolului.
- 6. Pentru punerea în vigoare a dreptului dumneavoastră de garanție comercială vă rugăm să luați legătura cu centrul nostru de service.**

**Vă rugăm să utilizați de preferință formularul nostru de pe pagina noastră de internet:**  
<https://www.scheppach.com/de/service>

**Vă rugăm să nu ne trimiteți niciun produs fără să contactați și să vă înregistrați în prealabil la centrul nostru de service.**

**Contactul inițial cu centrul nostru de service este o condiție prealabilă obligatorie pentru solicitarea acestor angajamente de garanție comercială.** Drepturile de garanție comercială trebuie revendicate înainte de expirarea termenului de garanție comercială, în interval de 14 zile de la constatarea deficienței. Pentru aceasta este necesară dovada de achiziție originală și, dacă este cazul, confirmarea prelungirii garanției comerciale aferentă articolului.

- 7. Timpul de procesare** - de regulă, procesăm reclamațiile în interval de 14 zile de la primirea lor la centrul nostru de service. Dacă, în cazuri de excepție, timpul de procesare menționat va fi depășit, vă vom informa la timp.
- 8. Piese de uzură** - piese de uzură sunt: a) baterii / acumulatori atașate și/ sau încorporate, din pachetul de livrare, precum și b) toate piesele de uzură în funcție de model (printre altele curele, pânze de ferăstrău, scule de lucru, discuri de rectificat, filtre, perii de cărbune etc., a se vedea manualul de utilizare). Bateriile, respectiv acumulatorii care sunt complet descărcați sau deteriorați la carcasă și/sau la bornele bateriei sunt excluse de la serviciul de garanție comercială.
- 9. Estimarea costurilor** - reparăm produse care nu sunt sau nu mai sunt acoperite de garanția comercială contra cost. La cererea centrului nostru de service, puteți trimite aparatele defecte pentru o estimare a costurilor și, dacă este necesar, puteți da centrului de service

aprobarea în scris pentru reparație (prin poștă, e-mail). Fără aprobarea pentru reparație nu se continuă procesarea.

**Condițiile de garanție comercială** sunt valabile numai în versiunea actuală la momentul reclamației și, după caz, pot fi vizualizate pe pagina noastră de internet ([www.scheppach.com](http://www.scheppach.com)). În caz de traduceri, determinantă este întotdeauna versiunea în limba germană.

**Scheppach GmbH · Günzburger Str. 69 · 89335 Ichenhausen (Germania)**

**Telefon: +800 4002 4002 ·**

**E-Mail: [customerservice.RO@scheppach.com](mailto:customerservice.RO@scheppach.com) ·**

**Internet: <https://www.scheppach.com>**

Ne rezervăm dreptul de a aduce modificări acestor condiții de garanție în orice moment, fără notificare prealabilă.

## 16 Declarație de conformitate UE

**Traducerea declarației de conformitate originale**

**Producător:**

Scheppach GmbH  
Günzburger Straße 69  
D-89335 Ichenhausen

Declarăm pe proprie răspundere că produsul descris aici coincide cu directivele și normele în vigoare.

Marcă: **SCHEPPACH**  
Notăție art.: **DISPOZITIV MANUAL DE ASPIRARE CU ACUMULATOR C-HVC150-X 5909251900**

Nr. art.

**Directive UE:**

2014/30/UE, 2014/35/UE, 2011/65/UE\*

\* Obiectul declarației descris mai sus îndeplinește prescripțiile directivei 2011/65/UE a Parlamentului European și a Consiliului din 8 Iunie 2011 asupra limitării utilizării anumitor substanțe periculoase în aparatele electrice și electronice.

**Norme aplicate:**

EN 60335-1:2012+AC:2014+A11:2014+A13:2017+A1:2019+A2:2019+A14:2019+A15:2021+A16:2023; EN IEC 60335-2-2:2023+A11:2023; EN 62233:2008; EN IEC 55014-1:2021; EN IEC 55014-2:2021

**Reprezentant autorizat:**

Dawid Hudzik  
Günzburger Str. 69  
D-89335 Ichenhausen  
Ichenhausen, 14.08.2024

  
Simon Schünk  
Division Manager Product Center

  
Andreas Pecher  
Head of Project Management

## Sadržaj

1	Uvod.....	195
2	Opis proizvoda (sl. 1, 4).....	195
3	Opseg isporuke (sl. 1, 4).....	195
4	Namenska upotreba.....	195
5	Sigurnosne napomene.....	196
6	Tehnički podaci.....	197
7	Raspakivanje.....	197
8	Montaža.....	197
9	Rukovanje.....	197
10	Čišćenje i održavanje.....	198
11	Skladištenje i transport.....	199
12	Popravka i naručivanje rezervnih delova.....	199
13	Odlaganje na otpad i reciklaža.....	199
14	Pomoć za otklanjanje smetnji.....	200
15	Uslovi garancije - Scheppach 20V IXES serija ..	200
16	EU izjava o usaglašenosti.....	202
17	Znak eksplozije.....	203

## Objašnjenje simbola na proizvodu

Korišćenje simbola u ovom priručniku treba da Vam skrene pažnju na moguće rizike. Bezbednosni simboli i objašnjenja, koja ih prate, moraju da se tačno razumeju. Upozorenja sama po sebi ne otklanjaju rizike i ne mogu da zamene pravilne mere za sprečavanje nezgoda.

	Pre puštanja u rad pročitati i pridržavati se priručnika za upotrebu i sigurnosnih napomena!
	Litijum-jonski akumulator
	Proizvod odgovara važećim evropskim direktivama.
	Proizvod odgovara važećim srpskim direktivama.

## 1 Uvod

### Proizvođač:

Scheppach GmbH  
Günzburger Straße 69  
D-89335 Ichenhausen

### Poštovani kupče

Želimo Vam puno zadovoljstva i uspeha u radu sa Vašim novim proizvodom.

### Napomena:

Proizvođač ovog proizvoda, u skladu sa važećim zakonom o odgovornosti za proizvod, ne odgovara za štetu koja nastane na ovom proizvodu ili usled ovog proizvoda u slučaju:

- nestručnog rukovanja
- nepoštovanje priručnika za upotrebu
- popravki od strane trećih lica, neovlašćenih stručnih lica

- ugradnje i zamene neoriginalnih rezervnih delova
- nenamenske upotrebe

### Vodite računa o sledećem:

Uputstvo za upotrebu je sastavni deo ovog proizvoda.

Ono sadrži važne informacije u vezi sa bezbednim, stručnim i ekonomičnim radom sa ovim proizvodom, načinima sprečavanja opasnosti, uštede troškova popravke, skraćanjem vremena stajanja, pouzdanošću i vekom trajanja proizvoda. Pored bezbednosnih propisa iz ovog uputstva za upotrebu morate se obavezno pridržavati propisa za rad proizvoda koji važe u vašoj državi.

Pre upotrebe proizvoda upoznajte se sa svim uputstvima za upotrebu i bezbednost. Koristite proizvod samo onako kako je opisano i samo za navedene oblasti primene. Dobro čuvajte uputstvo za upotrebu i prilikom predaje proizvoda trećem licu uručite svu njegovu dokumentaciju.

## 2 Opis proizvoda (sl. 1, 4)

1. Usisni priključak
2. Prihvatna posuda
3. Taster za deblokiranje
4. Prekidač za uključivanje/isključivanje
5. Rukohvat
6. Akumulator\*
7. Prihvat za akumulator
8. Produžna cev
9. Mlaznica za fuge
10. Donja mlaznica
11. Mlaznica za oblogu
12. Taster za deblokiranje (akumulator)
13. Filterska patrona

\* = Nije sadržano u obimu isporuke!

## 3 Opseg isporuke (sl. 1, 4)

### Poz. Količina Oznaka

8. 3 x Produžna cev
9. 1 x Mlaznica za fuge
10. 1 x Donja mlaznica
11. 1 x Mlaznica za oblogu
13. 1 x Filterska patrona (fabrički montirana)
- 1 x Ručni usisivač
- 1 x Priručnik za upotrebu

## 4 Namenska upotreba

Ručni usisivač je pogodan za usisavanje suvih površina. Možete da usisavate samo suvi materijal. Usisavanje mokrih, zapaljivih, eksplozivnih ili po zdravlje štetnih materijala je zabranjeno.

Proizvod sme da se koristi samo u svrhu za koju je namenjen. Svaka drugačija upotreba koja izlazi iz ovih okvira smatra se nenamenskom. Za oštećenja ili povrede svih vrsta koje nastanu usled toga, odgovara korisnik/rukovalac, a ne proizvođač.

U namensku upotrebu spada i poštovanje sigurnosnih napomena, kao i uputstva za montažu i instrukcija za upotrebu navedenih u priručniku za upotrebu.

Osobe koje koriste proizvod i održavaju ga moraju biti upoznate sa njim i moraju biti informisane o mogućim opasnostima.

Proizvođač se oslobađa bilo kakve odgovornosti usled izmena na proizvodu i štete koja na osnovu toga nastane.

Proizvod sme da se koristi samo sa originalnim delovima i originalnom dodatnom opremom proizvođača.

Obavezno je poštovati propise proizvođača vezane za sigurnost, rad i održavanje, kao i dimenzije koje su navedene u odeljku Tehnički podaci.

Molimo vas da imate u vidu da naši proizvodi nisu nameniski konstruisani za profesionalnu, zanatsku ili industrijsku upotrebu. Ne preuzimamo odgovornost ukoliko se proizvod koristi u profesionalnim, zanatskim ili industrijskim kao i srodnim delatnostima.

## Objašnjenje signalnih reči u priručniku za upotrebu

### OPASNOST

Signalna reč koja ukazuje na neposrednu opasnu situaciju koja za posledicu ima smrtonosne ili teške povrede, ukoliko se ne izbegne.

### UPOZORENJE

Signalna reč koja ukazuje na moguću opasnu situaciju koja za posledicu može imati smrtonosne ili teške povrede, ukoliko se ne izbegne.

### OPREZ

Signalna reč koja ukazuje na moguću opasnu situaciju koja za posledicu može imati minimalne ili umerene povrede, ukoliko se ne izbegne.

### PAŽNJA

Signalna reč koja ukazuje na moguću opasnu situaciju koja za posledicu može imati materijalnu štetu na proizvodu ili svojini/vlasništvu, ukoliko se ne izbegne.

## 5 Sigurnosne napomene

Sačuvajte sve bezbednosne napomene i uputstva za buduću upotrebu!

### UPOZORENJE

Pročitajte sve sigurnosne napomene, instrukcije, ilustracije i tehničke podatke priložene uz ovaj električni alat.

Propusti u poštovanju sigurnosnih napomena i uputstava mogu imati za posledicu električni udar, požar i/ili teške telesne povrede.

### 5.1 Opšte sigurnosne napomene

- Ovaj proizvod smeju da koriste deca počev od 8 godina starosti i osobe sa smanjenim fizičkim, čulnim i mentalnim sposobnostima, ili sa nedostatkom iskustva i/ili znanja, ukoliko su pod nadzorom ili ako su upućene u bezbedno korišćenje proizvoda i razumeju opasnosti koje iz toga mogu nastati. Deca ne smeju da se igraju proizvodom. Čišćenje i korisničko održavanje ne smeju da obavljaju deca bez nadzora.

## PAŽNJA

Pre upotrebe električnih uređaja poštovati sledeće bezbednosne mere za zaštitu od električnog udara, opasnosti od povreda i požara:

### 5.2 Ovako sprečavate nezgode i povrede

- Proizvod koji je spreman za rad nikada nemojte da ostavljate bez nadzora na radnom mestu.
- Ljudi i životinje ne smeju da se usisavaju proizvodom.
- Proizvod i mlaznice tokom rada nikako nemojte usmeravati prema sebi ili drugim osobama, posebno ne na oči i uši. Postoji opasnost od povreda.
- Nemojte usisavati vruće, užarene, zapaljive, eksplozivne ili po zdravlje štetne materijale. U to između ostalog spadaju vruć pepeo, benzin, rastvarači, kiseline ili baze.  
Postoji opasnost od požara i povrede.
- Redovno proveravajte proizvod i pribor na oštećenja. Nemojte da koristite oštećeni proizvod ili pribor.

### 5.3 Ovako sprečavate nezgode i povrede usled strujnog udara

- Isključite proizvod ako:
  - ne koristite uređaj, ako ga transportujete ili ga ostavljate bez nadzora.
  - kontrolišete proizvod, ako ga čistite ili otklanjate blokade.
  - izvodite radove na čišćenju ili održavanju ili vršite zamenu pribora.
  - posle kontakta sa stranim telima ili pri nenormalnoj vibraciji.
- Nemojte uranjati proizvod u vodu i nemojte sa njim raditi u vlažnom okruženju.
- Nikada ne uranjajte proizvod u vodu ili druge tečnosti da biste ga očistili.
- Nemojte da hvatate proizvod vlažnim ili mokrim rukama!

### 5.4 Ovako sprečavate oštećenja uređaja i moguće posledične telesne povrede

- Vodite računa da proizvod bude propisno sastavljen i da su filteri u odgovarajućem položaju.
- Nemojte da radite bez filtera. Proizvod bi se mogao oštetiti.
- Koristite samo originalne rezervne delove i delove pribora (vidi „Rezervni delovi/Pribor“), koje naš servisni centar isporučuje i preporučuje. Primena nepoznatih delova momentalno dovodi do gubitka garancije.
- Prepustite popravke samo korisničkim servisima koji imaju naše ovlašćenje.
- Pridržavajte se napomena o čišćenju i održavanju proizvoda.
- Proizvod čuvajte na suvom mestu i van domašaja dece.

## Preostali rizici

Proizvod je izrađen u skladu sa stanjem tehnike i priznatim sigurnosno-tehničkim pravilima. Međutim, i pored toga se tokom rada mogu pojaviti pojedini preostali rizici.

- Oštećenje sluha, ako se ne nose propisani štيتnici za uši.
- Preostali rizici se mogu svesti na minimum ukoliko se poštuju „bezbednosne napomene“ i „namenska upotreba“, kao i priručnik za upotrebu u celini.
- Upotrebljavajte proizvod onako, kako se preporučuje u ovom priručniku za upotrebu. Tako ćete postići da vaš proizvod ostvaruje optimalan učinak.
- Osim toga, uprkos svim preduzetim merama predostrožnosti, može doći i do preostalih opasnosti koje nisu očigledne.
- Akumulatori pre punjenja moraju da se izvade iz proizvoda.
- Priključne klemе ne smeju da se kratko spoje.

### UPOZORENJE

Ovaj električni alat u toku rada stvara elektromagnetno polje. Ovo polje pod određenim okolnostima može da negativno utiče na aktivne ili pasivne implantate. Da bi se smanjila opasnost od ozbiljnih ili smrtonosnih povreda, preporučujemo osobama sa medicinskim implantatima da konsultuju svog lekara i proizvođača medicinskog implantata, pre rukovanja električnim alatom.

### PAŽNJA

Proizvod je deo 20V IXES serije i sme da radi samo sa akumulatorima iz ove serije. Akumulatori smeju da se pune samo punjačima ove serije. Pritom se pridržavajte podataka proizvođača.

### UPOZORENJE

**Pridržavajte se sigurnosnih napomena i napomena o punjenju i pravilnom korišćenju, koje su date u uputstvu za rad vašeg akumulatora i punjača serije 20V IXES. Detaljan opis postupka punjenja i druge informacije možete pronaći u ovom posebnom uputstvu za upotrebu.**

## 6 Tehnički podaci

Napon motora	20 V
Snaga usisavanja	10000 Pa
Usisna snaga	15 l/s
Vrsta zaštite	IPX0
Kapacitet (posude za skupljanje)	0,56 l
Težina (bez akumulatora)	1,4 kg

Zadržana su sva prava na tehničke izmene!

## 7 Raspakivanje

### UPOZORENJE

Proizvod i materijali za pakovanje nisu igračke za decu!

**Deca ne smeju da se igraju plastičnim kesama, folijama i sitnim delovima! Postoji opasnost od gutanja i gušenja!**

- Otvorite pakovanje i oprezno izvadite proizvod.
- Uklonite materijal za pakovanje, kao i osigurače pakovanja/transportne osigurače (ako postoje).
- Proverite da li je opseg isporuke potpun.
- Proverite proizvod i delove opreme u pogledu transportnih oštećenja. Eventualna oštećenja odmah prijavite prevoznikom preduzeću koje je isporučilo proizvod. Kasnije reklamacije se ne priznaju.
- Ako je moguće, sačuvajte pakovanje do isteka garantnog roka.
- Pre upotrebe se upoznajte sa priručnikom za upotrebu proizvoda.
- Koristite samo originalnu dodatnu opremu kao i originalne potrošne i rezervne delove. Rezervne delove možete nabaviti kod Vašeg specijalizovanog prodavca.
- Prilikom naručivanja navedite naše brojeve artikla kao i tip i godinu proizvodnje proizvoda.

## 8 Montaža

### PAŽNJA

**Pre stavljanja u pogon, proizvod obavezno montirati u potpunosti!**

### 8.1 Mlaznice (9, 10, 11) (sl. 1, 2)

#### Mlaznica za fuge (9)

- Usisavanje fuga, uglova, grejnih tela i teško pristupačnih mesta.

#### Donja mlaznica (10)

- Usisavanje manjih podnih površina, tepiha i prostirki.
- Koristite donju mlaznicu (10) u kombinaciji sa produžnom cevi (8).
- Po potrebi može takođe da se koristi bez produžetka.

#### Mlaznica za oblogu (11)

- Usisavanje nameštaja za sedenje, garnitura kauča i površina sličnih oblogama.

### 8.1.1 Naticanje mlaznice

1. Natakните željenu mlaznicu na usisni priključak (1) na posudi za skupljanje (2).
2. Skinite mlaznicu tako što je iz usisnog priključka (1) izvučete prema napred.

## 9 Rukovanje

Akumulatorski ručni usisivač je opremljen stabilnom, providnom plastičnom posudom za prihvatanje prljavštine. Funkciju komandnih elemenata vidite iz priloženih uputstava.

**PAŽNJA**

Pazite da ambijentalna temperatura tokom rada ne prekorači 50 °C i ne potkorači -20 °C.

**PAŽNJA**

Proizvod je deo 20V IXES serije i sme da radi samo sa akumulatorima iz ove serije. Akumulatori smeju da se pune samo punjačima ove serije. Pritom se pridržavajte podataka proizvođača.

**9.1 Umetnite/izvadite akumulator (6) u prihvat/iz prihvata za akumulator (7) (sl. 3)**

**Umetanje akumulatora**

1. Gurnite akumulator (6) u prihvat za akumulator (7). Akumulator (6) čujno naleže.

**Vađenje akumulatora**

1. Pritisnite taster za deblokiranje (12) akumulatora (6) i izvadite ga iz prihvata za akumulator (7).

**9.2 Ukjučivanje / isključivanje (sl. 1)**

**PAŽNJA**

Nemojte koristiti bez filtera!

**Ukjučivanje**

1. Uključite proizvod tako što pritisnete na prekidač za uključivanje/isključivanje (4).

**Isključivanje**

1. Isključite proizvod tako što ponovo pritisnete prekidač za uključivanje/isključivanje (4).

**9.3 Zaštita od preopterećenja**

**Napomena:**

U slučaju preopterećenja motora, isti se automatski isključuje. Nakon vremena hlađenja (vremenski se razlikuje), motor se može ponovo uključiti.

**9.4 Pražnjenje posude za skupljanje (2) (sl. 1, 4)**

**! UPOZORENJE**

**Ispraznite i očistite proizvod pre i posle upotrebe, da biste sprečili stvaranje naslaga materijala, koji bi mogli da predstavljaju rizik od požara u proizvodu.**

Ručni usisivač može da se ošteti, ako je posuda za skupljanje (2) prepunjena prašinom.

1. Uklonite posudu za skupljanje (2), tako što pritisnete taster za deblokiranje (3) i skinete posudu za skupljanje (2).
2. Oprezno izvucite filtersku patronu (13) iz posude za skupljanje (2).
3. Ispraznite posudu za skupljanje (2).
4. Ako je potrebno, očistite posudu za skupljanje (2) vlažnom krpom\*. Ako je potrebno, očistite filtersku patronu (13) kao što je opisano u 10.1.1.

5. Ponovo umetnite filtersku patronu (13) u posudu za skupljanje (2).  
Filterska patrona (13) zbog svog oblika može da se umetne u posudu za skupljanje (2) samo u jednom položaju.

6. Ponovo montirajte posudu za skupljanje (2) na proizvodu.

Postavite posudu za skupljanje (2) na donjoj strani proizvoda. Vodite računa da izbočina naleže u udubljenje na posudi za skupljanje (2) i pustite posudu da nalegne u deo za deblokiranje na gornjoj strani proizvoda.

\* = nije obavezno sadržano u opsegu isporuke!

**10 Čišćenje i održavanje**

**! UPOZORENJE**

**Obavljanje radova na popravkama i održavanju koji nisu opisani u priručniku za upotrebu prepustite specijalizovanoj radionici. Koristite samo originalne rezervne delove.**

**Postoji opasnost od nesreća! Radove na održavanju i čišćenju uvek izvodite sa izvađenim akumulatorom. Postoji opasnost od povreda! Pre obavljanja svih radova na održavanju i čišćenju sačekajte da se proizvod ohladi. Elementi motora su vrući. Postoji opasnost od povreda i opekotina!**

Proizvod se može neočekivano pokrenuti i time dovesti do povreda.

- Izvadite akumulator.
- Ostavite proizvod da se ohladi.
- Izvadite alat za umetanje.

**10.1 Čišćenje**

1. Nikada ne uranjajte proizvod u vodu ili druge tečnosti da biste ga očistili.
2. Nikada ne prskajte proizvod vodom.
3. Održavajte zaštitnu opremu, ventilacione proreze i kućište motora što je moguće čistijim od prašine i prljavštine. Obrišite proizvod čistom krpom\* ili ga izduvajte komprimovanim vazduhom\* pod niskim pritiskom. Preporučujemo da proizvod čistite neposredno posle svakog korišćenja.
4. Ventilacioni otvori uvek moraju biti slobodni.
5. Nemojte koristiti sredstva za čišćenje ili rastvarače, jer bi mogli da oštete plastične delove proizvoda. Vodite računa da u unutrašnjost proizvoda ne može da prođe voda.

\* = nije obavezno sadržano u opsegu isporuke!

**10.1.1 Čišćenje filterske patrone (13) (sl. 1, 4)**

Kada se snaga usisavanja smanji, očistite filtersku patronu.

1. Uklonite posudu za skupljanje (2), tako što pritisnete taster za deblokiranje (3) i skinete posudu za skupljanje (2).
2. Oprezno izvucite filtersku patronu (13) iz posude za skupljanje (2).
3. Uklonite prašinu sa filterske patrone (13) četkicom\* i po potrebi isperite filtersku patronu (13).

4. Pustite filtersku patronu (13) da se suši na vazduhu, pre nego što je ponovo montirate i ponovo koristite.
5. Ponovo umetnite filtersku patronu (13) u posudu za skupljanje (2).  
Filterska patrona (13) zbog svog oblika može da se umetne u posudu za skupljanje (2) samo u jednom položaju.
6. Ponovo montirajte posudu za skupljanje (2) na proizvodu.  
Postavite posudu za skupljanje (2) na donjoj strani proizvoda. Vodite računa da izbočina naleže u udubljenje na posudi za skupljanje (2) i pustite posudu da nalegne u deo za deblokiranje na gornjoj strani proizvoda.

\* = nije obavezno sadržano u opsegu isporuke!

## 10.2 Održavanje

Proizvod ne zahteva održavanje.

1. Pre svakog korišćenja kontrolišite proizvod na očigledne nedostatke kao što su labavi, pohabani ili oštećeni delovi.

## 11 Skladištenje i transport

### 11.1 Skladištenje

- Uklonite akumulator.
- Očistite proizvod i proverite da li na njemu postoje oštećenja.

Proizvod i njegovu dodatnu opremu skladištite u tamnom i suvom mestu zaštićenom od mraza i van domaćaja dece.

Optimalna temperatura skladištenja mora biti između 5°C i 30°C.

Proizvod čuvajte u originalnom pakovanju.

Pokrijte proizvod kako biste ga zaštitili od prašine ili vlage. Priručnik za upotrebu čuvajte uz proizvod.

### 11.2 Transport

- Uklonite akumulator.
- Proizvod sme da se podiže ili transportuje samo držanjem ručke za nošenje.

## 12 Popravka i naručivanje rezervnih delova

Imajte u vidu da su sledeći delovi ovog proizvoda podložni habanju usled upotrebe ili prirodnom habanju, odn. da se sledeći delovi koriste kao potrošni materijal.

### PAŽNJA

Prema zakonu o odgovornosti za proizvod ne postoji odgovornost za štete koje su prouzrokovane nepravilnim popravkama ili nekorišćenjem originalnih rezervnih delova.

Angažujte korisničku službu ili ovlašćenog stručnjaka. Isto važi i za delove dodatne opreme.

Rezervne delove i dodatnu opremu možete nabaviti u našem servisnom centru. Potrebno je da skenirate QR kod na naslovnoj strani.

## 12.1 Poručivanje rezervnih delova

Prilikom poručivanja rezervnih delova treba navesti sledeće podatke:

- Oznaka modela
- Broj artikla
- Podaci sa tipske pločice

### Rezervni delovi / pribor

Akumulator SBP2.0 br. artikla:	7909201708
Akumulator SBP4.0 br. artikla:	7909201709
Punjač SBC2.4A br. artikla:	7909201710
Punjač SBC4.5A br. artikla:	7909201711
Punjač SDBC2.4A br. artikla:	7909201712
Punjač SDBC4.5A br. artikla:	7909201713
StarterKit SBSK2.0 br. artikla:	7909201720
StarterKit SBSK4.0 br. artikla:	7909201721
Filterska patrona br. artikla:	7906404701

## 13 Odlaganje na otpad i reciklaža

### Napomene o pakovanju



Materijali za pakovanje se mogu reciklirati. Odložite pakovanje na ekološki prihvatljiv način.

### Napomene o zakonu za električne i elektronske uređaje (ElektroG)



**Korišćeni električni i elektronski uređaji ne spadaju u kućni otpad, već se moraju odvojeno prikupljati i odlagati na otpad!**

- Korišćene baterije i punjive baterije koje nisu fiksno ugrađene u uređaj, pre predaje se moraju nedestruktivno ukloniti! Njihovo odlaganje na otpad je regulisano Zakonom o baterijama.
- Vlasnici, odn. korisnici električnih i elektronskih aparata su po zakonu u obavezi da ih vrate nakon njihove upotrebe.
- Krajnji korisnik snosi sopstvenu odgovornost za brisanje podataka o ličnosti sa korišćenog uređaja koji se odlaze na otpad!
- Simbol sa precrtanom kantom za smeće znači da se električni i elektronski uređaji ne smeju odlagati preko kućnog otpada.
- Električni i elektronski uređaji se mogu besplatno predati na sledećim mestima:
  - Legalne javne lokacije za odlaganje, odn. prikupljanje otpada (npr. dvorišta komunalnih objekata)
  - Prodajna mesta električnih uređaja (stacionarna i onlajn), ukoliko su prodavci u obavezi da ih prihvate nazad ili tu uslugu pružaju dobrovoljno.
  - Možete po tipu uređaja besplatno da vratite do tri korišćena električna uređaja sa maksimalnom dužinom ivica od 25 cm, a da pritom ne morate pret hodno da kupite novi uređaj od proizvođača ili da ga odnesete na drugo ovlašćeno mesto za prikupljanje u vašoj blizini.
  - Informacije o ostalim dopunskim uslovima proizvođača i distributera u vezi povraćaja možete dobiti od odgovarajuće korisničke službe.

- Ukoliko proizvođač isporučuje privatnom domaćinstvu novi električni uređaj, on na zahtev krajnjeg korisnika može da organizuje besplatno preuzimanje korišćenog električnog uređaja. U tu svrhu stupite u kontakt sa korisničkom službom proizvođača.
- Ove izjave važe samo za uređaje koji se instaliraju i prodaju u zemljama Evropske unije i koji podležu Evropskoj direktivi 2012/19/EU. U zemljama van Evropske unije se mogu primenjivati drugačiji propisi za odlaganje korišćenih električnih i elektronskih uređaja na otpad.

#### Napomene o litijum-jonskim punjivim baterijama

**Pre odlaganja uređaja na otpad demontirati punjive baterije!**



- Ne bacajte punjivu bateriju u kućni otpad, u vatru (opasnost od eksplozije) ili u vodu. Oštećene punjive baterije mogu da naštetite životnoj sredini i vašem zdravlju kada ispuštaju toksične pare ili tečnosti.
- Predajte uređaj i punjač na mestu za reciklažu. Plastični i metalni delovi koji se koriste mogu da se razvrstaju i recikliraju.
- Punjive baterije odložite u otpad kada su u praznom stanju. Preporučujemo da stubove pokrijete lepljivom trakom radi zaštite od kratkog spoja. Ne otvarajte punjivu bateriju.
- Odložite punjive baterije na otpad u skladu sa lokalnim propisima. Predajte punjive baterije na mestu za prikupljanje otpadnih baterija gde će biti reciklirane na ekološki prihvatljiv način. Informacije o tome potražite od lokalne kompanije za odlaganje otpada.

## 14 Pomoć za otklanjanje smetnji

Smetnja	Mogući uzrok	Uputstva za sprečavanje
Proizvod se ne može pokrenuti.	Snaga akumulatora je previše slaba.	Napunite akumulator.
	Akumulator nije pravilno umetnut.	Gurnite akumulator u prihvat za akumulator. Akumulator čujno naleže.
	Neispravan prekidač za uključivanje/isključivanje.	Obratite se našoj servisnoj službi.
	Neispravan motor.	
Proizvod radi isprekidano.	Interni labavi kontakt.	Obratite se našoj servisnoj službi.
	Neispravan prekidač za uključivanje/isključivanje.	
Snaga usisavanja je smanjena i proizvod ne usisava prljavštinu.	Posuda za skupljanje je puna.	Ispraznite posudu za skupljanje.
	Putanja vazduha je blokirana.	Proverite sledeće delove na začepljenje i uklonite začepljenja: <ul style="list-style-type: none"> <li>• Prihvatna posuda</li> <li>• Produžna cev</li> <li>• Mlaznica za fuge/donja mlaznica/mlaznica za obloge</li> </ul>
	Filterska patrona je začepljena.	Očistite filtersku patronu.
Snaga usisavanja je smanjena i posle čišćenja filterskog umetka.	Filterski umetak je oštećen.	Obratite se našoj servisnoj službi.
Proizvod je pregrejan.	Filterski umetak je začepljen.	Očistite filterski umetak.
Iz proizvoda izlazi prašina.	Posuda za skupljanje nije pravilno montirana.	Pravilno montirajte posudu za skupljanje.

## 15 Uslovi garancije - Schepach 20V IXES serija

Datum revizije 25.04.2024.

#### Poštovani kupci,

naši proizvodi podležu strogim kontrolama kvaliteta. Ukoliko ovaj uređaj i pored toga ne bude radio besprekorno, žao nam je zbog toga i molimo Vas da se obratite našoj servisnoj službi na adresi koja je navedena u nastavku. Sa zadovoljstvom Vam stojimo na raspolaganju i putem telefona preko servisnog broja. Napomene u nastavku treba da vam posluže za obradu i regulaciju bez problema i slučaja štete.

#### Za ostvarivanje prava na garanciju važi sledeće:

1. **Ovi uslovi garancije** regulišu naše  dodatne usluge po osnovu garancije proizvođača  za kupce (privatne krajnje korisnike) novih proizvoda. Ova garancija ne utiče na zakonom utvrđena prava na reklamaciju. Za ta prava je nadležan prodavac kod kojeg ste kupili proizvod.
2. **Usluga po osnovu garancije** proizvođača odnosi se isključivo na nedostatke na novom proizvodu koji ste kupili, a koji su zasnovani na grešci materijala ili grešci u izradi. Ako se tokom garantnog roka pojave greške materijala ili greške u izradi, onda proizvođač kao davalac garancije u okviru ove garancije pruža jednu od sledećih usluga po svom izboru:
  - Besplatna popravka proizvoda



- Besplatna zamena proizvoda istovetnim proizvodom (event. i zamena novijim modelom, ako prvobitni proizvod više nije dostupan).

Zamenjeni proizvodi ili delovi postaju naše vlasništvo. Molimo vas da imate u vidu da naši proizvodi nisu namenski konstruisani za profesionalnu, zanatsku ili industrijsku upotrebu. Garantni slučaj stoga ne nastaje ako je proizvod u garantnom roku korišćen u profesionalnim, zanatskim ili industrijskim pogonima ili je bio izložen ekvivalentnom opterećenju.

### 3. Od naših usluga po osnovu garancije su izuzeti:

- Oštećenja proizvoda uzrokovana nepridržavanjem uputstva za montažu, nepravilnom instalacijom, nepoštovanjem uputstva za upotrebu (npr. priključivanje na pogrešan napon mreže ili vrstu struje) odn. propisa o održavanju i bezbednosti ili korišćenjem proizvoda u neprikladnim uslovima životne sredine kao i nedostatkom nege i održavanja.
  - Oštećenja na proizvodu uzrokovana zloupotrebom ili nepravilnom upotrebom (kao što je npr. preopterećenje proizvoda ili korišćenje nedozvoljenih alata odn. pribora), prodiranjem stranih tela u proizvod (kao npr. pesak, kamenje ili prašina), oštećenjem u transportu, upotrebom sile ili spoljašnjim uticajima (kao npr. šteta uzrokovana padom).
  - Oštećenja na proizvodu ili delovima proizvoda usled namenskog, normalnog (radnog) ili nekog drugog prirodnog habanja, kao i oštećenja i/ili habanje potrošnih delova.
  - Nedostaci na proizvodu uzrokovani upotrebom pribora, dopunskih ili rezervnih delova koji nisu originalni delovi ili se ne koriste namenski.
  - Proizvodi na kojima su izvršene izmene ili modifikacije.
  - Mala odstupanja od zadatih svojstava, koja su za nemarljiva za vrednost i upotrebljivost proizvoda.
  - Proizvodi na kojima su na sopstvenu ruku izvršene popravke, posebno od strane neovlašćene treće osobe.
  - Ako oznake na proizvodu odn. identifikacioni podaci proizvoda (nalepnice na mašini) nedostaju ili su nečitljive.
  - Proizvodi koji su jako zaprljani i stoga ih servisno osoblje ne prima.
  - Pravo na oštetu kao i posledična oštećenja su generalno izuzeta iz ove usluge po osnovu garancije.
4. **Garantni rok** redovno iznosi **5 godina** (12 meseci za baterije/akumulatore) i počinje sa datumom kupovine proizvoda. Merodavan je datum na originalnom računu. Zahtevi po osnovu garancije moraju se podneti odmah pošto se sazna za štetu. Potvrđivanje reklamacija po isteku garantnog roka je isključeno. Popravka ili zamena ovog proizvoda neće produžiti garantni rok niti će ova usluga pokrenuti novi garantni rok za proizvod ili eventualno ugrađene rezervne delove. Ovo se odnosi i na angažovanje servisa na licu mesta. Preduslov za dobijanje usluge po osnovu garancije da se proizvođaču kao davacu garancije na njegov zahtev omogućiti provera slučaja garancije slanjem proizvoda kod njega. Treba voditi računa da se oštećenja na transportnoj ruti spreče odgovarajućim pakovanjem. Pogođeni proizvod se u očišćenom stanju zajedno sa kopijom računa kupovine, u kom su sadržani podaci o datumu kupovine i

naziv proizvoda, mora staviti na uvid odn. poslati korisničkom servisu. Ako se proizvod pošalje nepotpun, bez kompletnog obima isporuke, onda će nedostajući pribor biti naplaćen/odnosno obračunat, ako se proizvod zameni ili ako dođe do vraćanja novca. Delimično ili kompletno rastavljeni proizvodi ne mogu se prihvatiti kao slučaj garancije. U slučaju neopravdane reklamacije odn. van garantnog roka kupac u opštem slučaju snosi troškove i rizik transporta. **Slučaj garancije prvo prijaviti servisu (vidi dole)**. Po pravilu se ugovara da se neispravi proizvod uz kratak opis smetnje putem organizovanog povraćaja ili, u slučaju popravke van garantnog roka, dovoljno frankiran, uz poštovanje direktiva za pakovanje i slanje, pošalje na adresu servisa navedenu u nastavku. **Imajte u vidu da je vaš proizvod (zavisno od modela) prilikom povraćaja, iz bezbednosnih razloga, očišćen od svih radnih materijala.** Proizvod koji je poslat našem servisnom centru mora da bude zapakovan tako da se spreče oštećenja na reklamiranom proizvodu na transportnoj ruti. Posle izvršene popravke/zamene besplatno vam šaljemo proizvod. Ako se proizvodi ne mogu popraviti ili zameniti, po našem sopstvenom nahođenju može se izvršiti povraćaj novca do kupovne cene neispravnog proizvoda, uz odbitke za istrošenost i habanje. Ove usluge po osnovu garancije važe samo u korist privatnog originalnog kupca i ne mogu se preneti.

5. **Produžavanje garantnog roka na 10 godina:** Scheppach nudi dodatno produženje garancije od 5 godina na proizvode iz Scheppach-ove serije 20V. To znači da je ukupni garantni rok 10 godina. Od ovog su izuzete baterije / akumulatori, punjači i pribor. Ovakvo produžavanje garancije možete da ostvarite tako što svoj Scheppach proizvod iz ovog područja registrujete onlajn do najkasnije 30 dana od datuma kupovine na <https://garantie.scheppach.com>. Posle uspešne onlajn registracije dobijate potvrdu o produženju garancije za odgovarajući proizvod.
6. **Za ostvarivanje vašeg prava na garanciju kontaktirajte naš servisni centar.**

**Poželjno je da koristite obrazac na našoj internet stranici:** <https://www.scheppach.com/de/service>

**Nemojte nam slati proizvod a da nas prethodno niste kontaktirali i prijavili kod našeg servisnog centra.**

**Ta dobijanje ovih usluga po osnovu garancije obavezno je da prvo kontaktirate naš servisni centar.** Zahtevi po osnovu garancije moraju da se podnesu pre isteka garantnog roka u roku od 14 dana posle utvrđivanja nedostatka. Za to je potreban originalni račun i po potrebi potvrda produženja garancije za određeni proizvod.

7. **Trajanje obrade** - u redovnim slučajevima obrađujemo reklamacione pošiljke u roku od 14 dana posle dostave u naš servisni centar. Ako se navedeno trajanje obrade u izuzetnim slučajevima prekorači, pravovremeno ćemo vas obavestiti.
8. **Potrošni delovi** - potrošni delovi su: a) isporučene, priključene i/ili ugrađene baterije / akumulatori kao i b) svi od modela zavisni potrošni delovi (između ostalog kaiševi, listovi testere, alati za intervenciju, brusni diskoovi, filteri, ugljene četkice, itd., vidi uputstvo za upotrebu). Izuzeti od garancije su potpuno ispražnjene ili na polovima oštećene baterije odn. akumulatori.

9. **Obračun troškova** - proizvode koji nisu ili nisu više pokriveni garancijom popravljamo uz naknadu. Na upit kod našeg servisnog centra neispravne uređaje možete poslati da bi se napravio obračun troškova i po potrebi servisno centru poslati pismeno (poštom, e-poštom) odobrenje za popravku. Bez odobrenja popravke neće se vršiti dalja obrada.

**Uslovi garancije** važe samo u konkretnoj aktuелnoj verziji u trenutku reklamacije i eventualno se mogu pronaći na našoj internet stranici ([www.scheppach.com](http://www.scheppach.com)). Kod prevoda je uvek merodavna nemačka verzija.

**Scheppach GmbH · Günzburger Str. 69 ·  
89335 Ichenhausen (Nemačka)**

**Telefon: +800 4002 4002 ·**

**E-Mail: [customerservice.RS@scheppach.com](mailto:customerservice.RS@scheppach.com) ·**

**Internet: <https://www.scheppach.com>**

Zadržavamo pravo da izvršimo izmene ovih uslova garancije u bilo kom trenutku bez prethodnog obaveštenja.

## 16 EU izjava o usaglašenosti

### Prevod originalne izjave o usklađenosti

#### Proizvođač:

Scheppach GmbH  
Günzburger Straße 69  
D-89335 Ichenhausen

Izjavljujemo na našu isključivu odgovornost da je ovde opisani proizvod usklađen sa primenljivim smernicama i standardima.

Brend **SCHEPPACH**  
Oznaka proizvoda: **AKUMULATORSKI RUČNI  
USISIVAČ  
C-HVC150-X  
5909251900**

Br. proizvoda

#### Direktive EU:

2014/30/EU, 2014/35/EU, 2011/65/EU\*

\* Gore opisani predmet ove izjave ispunjava odredbe Direktive 2011/65/EU Evropskog parlamenta i Saveta od 8. juna 2011. godine o ograničenju upotrebe određenih opasnih materija u električnoj i elektronskoj opremi.

#### Primenjeni standardi:

EN 60335-1:2012+AC:2014+A11:2014+A13:2017+A1:2019+A2:2019+A14:2019+A15:2021+A16:2023;  
EN IEC 60335-2-2:2023+A11:2023; EN 62233:2008;  
EN IEC 55014-1:2021; EN IEC 55014-2:2021

#### Lice ovlašćeno za dokumentaciju:

Dawid Hudzik  
Günzburger Str. 69  
D-89335 Ichenhausen  
Ichenhausen, 14.08.2024

  
Simon Schünk  
Division Manager Product Center

  
Andreas Pecher  
Head of Project Management

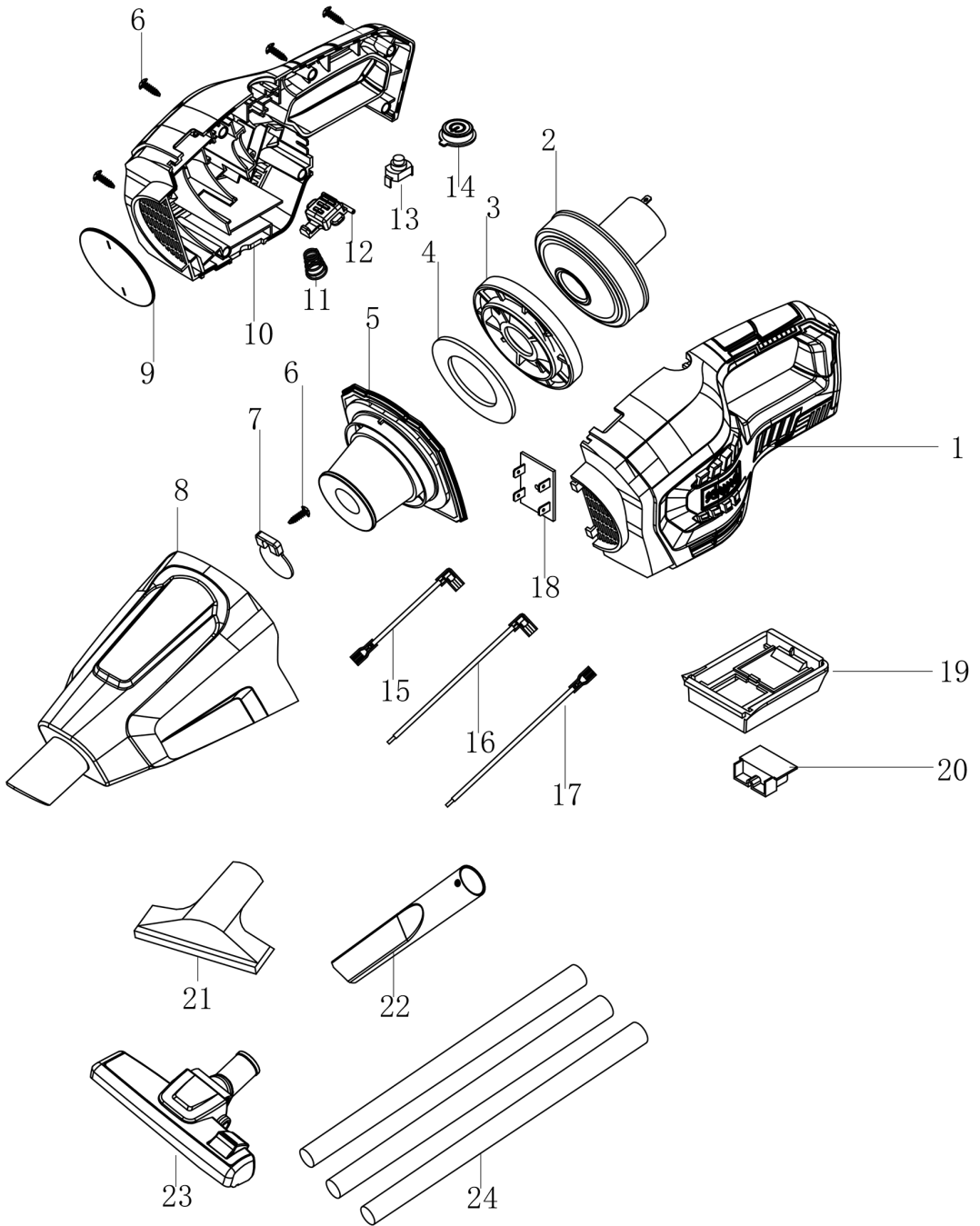



**SCHEPPACH GMBH**  
Günzburger Str. 69  
D-89335 Ichenhausen



Stand der Informationen · Status of the information · Version des informations · Versione delle informazioni · Stand van de informatie · Información disponible · Versão das informações · Stav informací · Stav informácií · Az információk kelte · Stan informacji · Verzija informacija · Stanje informacij · Informatsiooni seis · Informācijas data · Informācijas stāvoklis · Informationens status · Tietojen tila · Informationsstatus · Status for informasjon · Последна редакция на информацията · Έκδοση των πληροφοριών · Stadiul informațiilor · Izdanje informacija

Update: 08/2024 · Ident.-No.: 5909251900